

Smart Metering

Einspeisen, Verbinden, Koppeln –
Verbindungstechnik für die Daten- & Energieübertragung



Weidmüller 

Weidmüller verbindet im Zählerschrank

Aufbau Zählerschrank mit 3.Hz und EhZ

Verbindungslösungen für intelligente Messsysteme

Die Energiewelt befindet sich im Wandel – und mit ihr steigen die Anforderungen an Zählerschränke. Intelligente Messsysteme, sichere Datenübertragung und flexible Lösungen sind heute unverzichtbar. Weidmüller bietet dafür die passenden Verbindungslösungen – sowohl für Dreipunkt-Zähler, als auch für Steckzähler. So lassen sich Smart-Metering-Lösungen effizient installieren, einfach warten und langfristig betreiben. Profitieren Sie von unserer Erfahrung und Expertise, um die Digitalisierung der Energienetze souverän zu meistern.

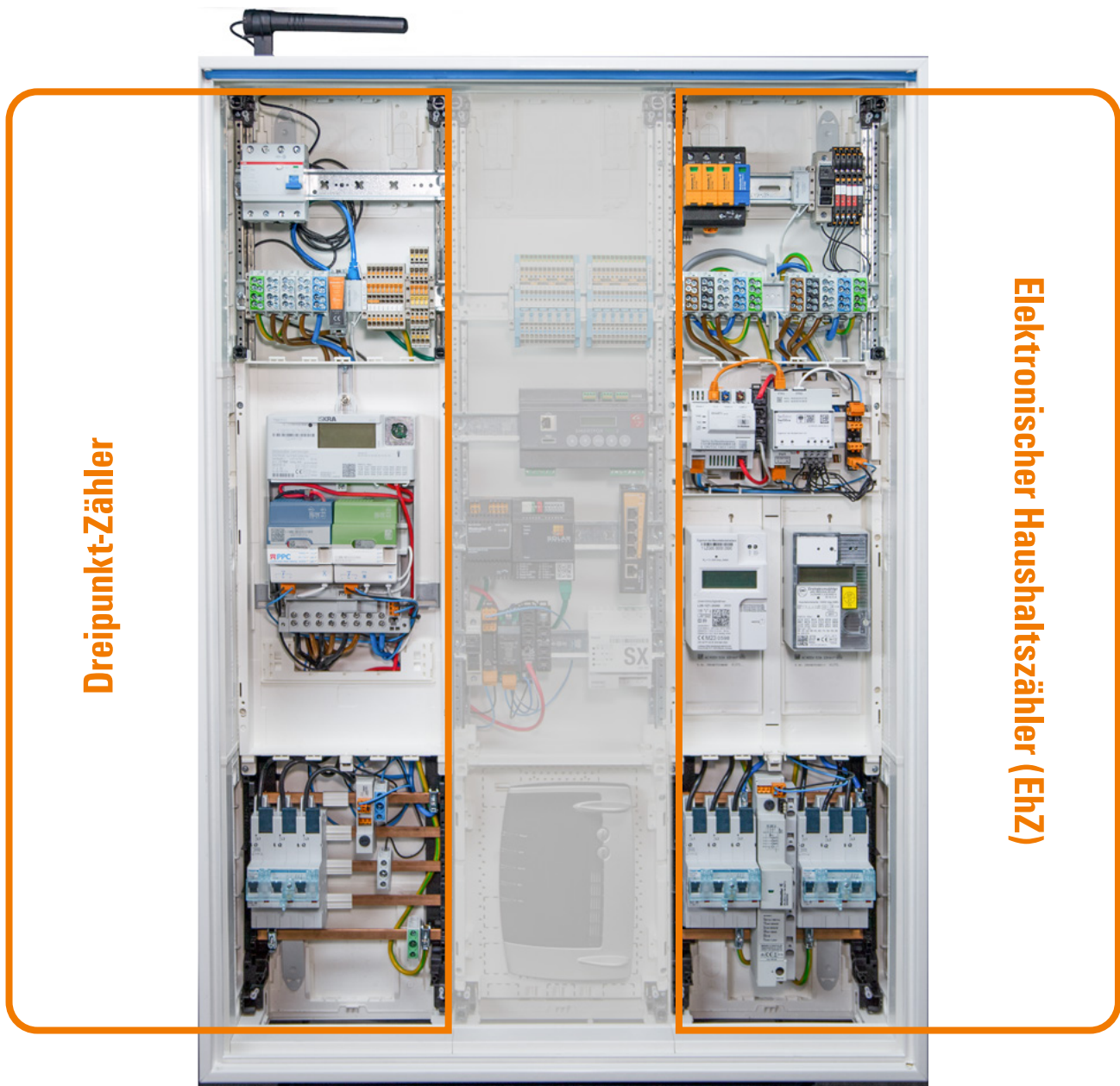

Zählerschrank nach DIN VDE 0603

Netzseitiger Anschlussraum

Effizient einspeisen, sicher verbinden

Im netzseitigen Anschlussraum entscheidet sich, wie zuverlässig und platzsparend die Energieeinspeisung gelingt. Unsere Verbindungslösungen vereinen höchste Leistungsfähigkeit mit kompaktem Design und bieten sichere Optionen sowohl für Neubauprojekte als auch für Retrofit-Anwendungen. Mit Überspannungsschutz, Energiekabeln, Klemmen- und Einspeiseklemmen stellen wir ein umfassendes Portfolio bereit, das die Grundlage für eine stabile und zukunftssichere Energieverteilung schafft.

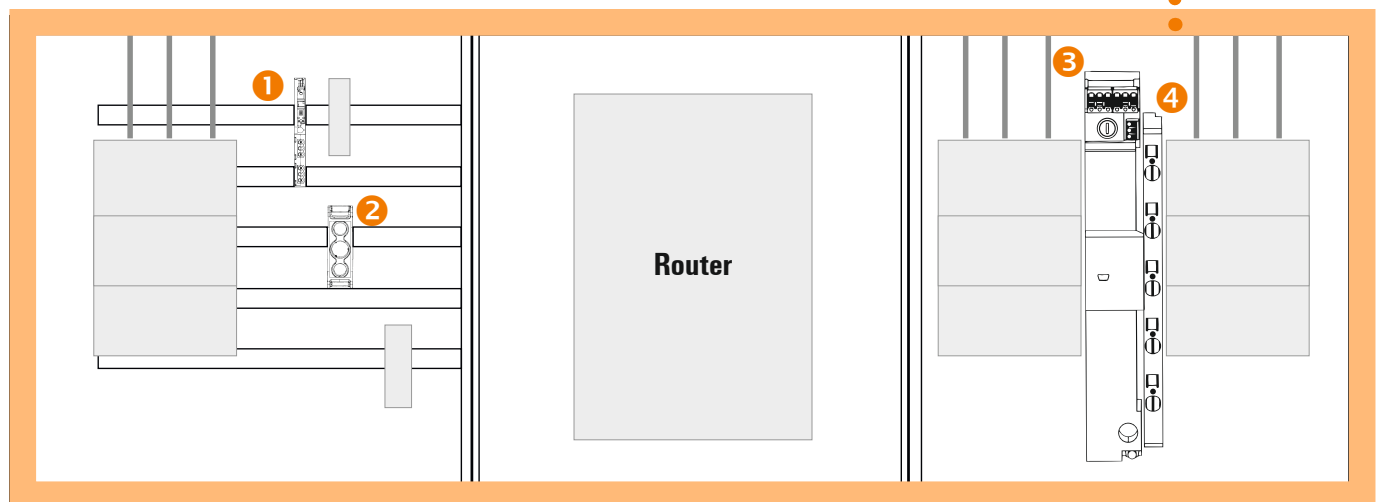
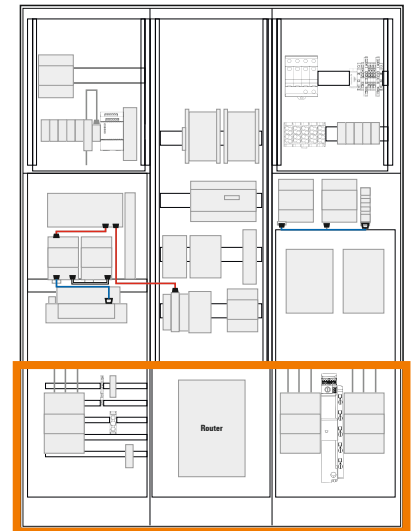

1



Sicherungsmodul
für 230 V mit auswechselbarer 6,3 A Sicherung (25 kA), steckbarem Sicherungshalter, integriertem Fehlsteckschutz und zwei steckbaren Spannungsabgriffen, IP 30 im gesteckten Zustand
Best.-Nr. 3139070000

3



Überspannungsschutz
Für das 40 mm Sammelschiensysteme, 7,5 kA Blitzprüfstrom, mit zwei Spannungsabgriffen für RfZ und APZ
Best.-Nr. 2830980000

2



Klemme
Sammelschiennenanschluss
Best.-Nr. 2603840000

4



Einspeiseklemme
Für das 40 mm Sammelschiensysteme, Zugfederanschluss für Leiterquerschnitte 1,5 mm² bis 25 mm², mit Prüfabgriff
Best.-Nr. 2904470000

Komponenten für die 40 mm Sammelschiene

Überspannungsschutz und Einspeiseadapter

VARITECTOR PU ZPA-S - Kompakter Überspannungsschutz im NAR 6 kV, IP 30 im gesteckten Zustand

230 V, mit 12,5 kA oder 7,5 kA Ableitstrom, mit zwei Spannungsabgriffen für RfZ und APZ

Kombi-Ableiter Typ 1 & 2 & 3 in einem Gerät, für die Netzsysteme TN-C oder TN-C-S, TN-S, TT und IT mit N



- 36 mm Baubreite für werkzeuglose Montage
- Leckstromfreier Überspannungsschutz
- Vollständige und permanente Statuskontrolle optisch & elektrisch

3 = nur für TN-C

3+1 = für alle anderen Netze

RA = mit zwei Spannungsabgriffen und Fernmeldekontakt

Beschreibung	Typ	Spannung	Best.-Nr.
VPU ZPA S I 3 RA 300 / 12,5	I+II+III	230V	2830890000
VPU ZPA S I 3+1 RA 300 / 12,5	I+II+III	230V	2830920000
VPU ZPA S I 3 RA 300 / 7,5	I+II+III	230V	2830950000
VPU ZPA S I 3+1 RA 300 / 7,5	I+II+III	230V	2830980000

Einspeiseadapter 230 V, 5 polig mit PUSH IN-Klemmen-Anschluss für Leiterquerschnitt 1,5 mm² bis 25 mm², mit Prüfabgriff



- 12,5 mm Breite zur werkzeuglosen Aufrüstung auf eine 40 mm Sammelschiene
- Laststrom bis 101 A

Beschreibung	Strom	Spannung	Best.-Nr.
V-ZPA TERMINAL	101 Amp	230 V	2904470000

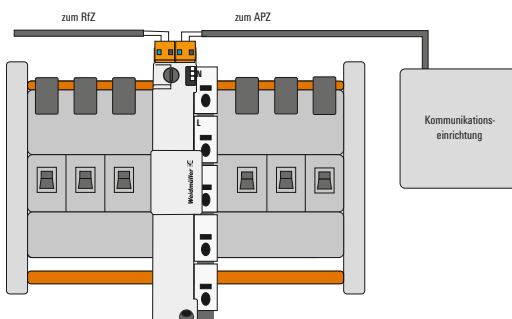

Komponenten für die 40 mm Sammelschiene

Energiekabel für Überspannungsschutz

Übersicht Energiekabel Serie CH-SMC mit 1,5 mm² Leiterquerschnitt für Anwendungen mit 16 A Vorsicherung

Diese Produkte sind geeignet zum Energieabgriff von unserem Überspannungsschutz zum Zählerfeld.



Beschreibung	Länge mm	Best.-Nr.
CH-SMC-00.60-OVP180	600	2853620060
CH-SMC-00.80-OVP180	800	2853620080
CH-SMC-01.10-OVP180	1100	2853620110
Variante 10		



Beschreibung	Länge mm	Best.-Nr.
CH-SMC-00.60-OVPC90	600	3100340060
CH-SMC-00.80-OVPC90	800	3100340080
CH-SMC-01.00-OVPC90	1100	3100340110
Variante 11		



Beschreibung	Länge mm	Best.-Nr.
CH-SMC-00.60-OVPE180	600	3033300060
CH-SMC-00.80-OVPE180	800	3033300080
CH-SMC-01.15-OVPE180	1150	3033300115
Variante 12		

Übersicht Energiekabel Serie CH-SMR mit 0,75 mm² Leiterquerschnitt für Anwendungen mit 6,3 A Vorsicherung

Diese Produkte sind geeignet zum Energieabgriff von unserem Überspannungsschutz zum Zählerfeld.



Beschreibung	Länge mm	Best.-Nr.
CH-SMR-00.60-OVP180	600	2924810060
CH-SMR-00.80-OVP180	800	2924810080
CH-SMR-01.15-OVP180	1150	2924810115
Variante 10		



Beschreibung	Länge mm	Best.-Nr.
CH-SMR-00.60-OVP90	600	2924820060
CH-SMR-00.80-OVP90	800	2924820080
CH-SMR-00.95-OVP90	950	2924820095
CH-SMR-01.15-OVP90	1150	2924820115
CH-SMR-01.50-OVP90	1500	2924820150
Variante 11		

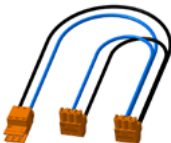

Beschreibung	Länge mm L1	L2	Best.-Nr.
CH-SMR-00.80-YOVP90	800	200	2924910080
Variante 14			

Komponenten für die 40 mm Sammelschiene

Sicherungsmodul

Sicherungsmodul mit zwei Spannungsabgriffen und 6,3 A Sicherung

Sicherungsmodul für 230 V mit auswechselbarer 6,3 A Sicherung (25 kA), steckbarem Sicherungshalter, integriertem Fehlsteckschutz und zwei steckbaren Spannungsabgriffen, IP 30 im gesteckten Zustand
Energiekabel für den Sammelschienen-Energieverteiler und Überspannungsschutz in 0,75mm² und 1,5mm².

Sicherungsmodul



Beschreibung	Spannung	Best.-Nr.
V-ZPA FUSE HOLDER S	230 V	3139070000

9,1 mm Breite, 72 mm Tiefe, 91 mm Höhe zur werkzeuglosen Aufrüstung auf ein 40 mm Sammelschienenensystem

Energieleitungen 0,75 mm²

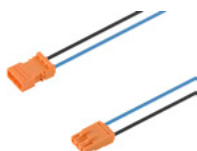

Beschreibung	Länge	Best.-Nr.
CH-SMR-00.25-VC180	250 mm	2924830025
CH-SMR-00.33-VC180	330 mm	2924830033
CH-SMR-00.80-VC180	800 mm	2924830080

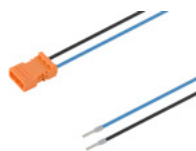

Beschreibung	Länge	Best.-Nr.
CH-SMR-00.25-ECS180	250 mm	2924850025
CH-SMR-00.33-ECS180	330 mm	2924850033
CH-SMR-00.80-ECS180	800 mm	2924850080



Beschreibung	Länge	Best.-Nr.
CH-SMR-00.25-CG90	250 mm	2924780025
CH-SMR-00.33-CG90	330 mm	2924780033
CH-SMR-00.80-CG90	800 mm	2924780080

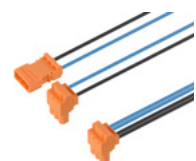

Beschreibung	Länge	Länge 2	Best.-Nr.
CH-SMR-00.33-VCC180	330 mm	200 mm	2924970033
CH-SMR-00.33-YCC90	330 mm	200 mm	2924960033



Einfacher Sicherungstausch

Für den einfachen Austausch ist die Sicherung im steckbaren Sicherungshalter integriert. Dank der zusätzlichen Halterung kann optional eine Ersatzsicherung bevorratet werden.



Einfache Kontaktierung

Der Anwender rastet das Sicherungsmodul werkzeuglos direkt auf die 40 mm Sammelschiene (N+L1). Dabei verhindert der integrierte Fehlsteckschutz eine falsche Montage.

Energiekabel





für Smart Metering Spannungsversorgung

Produkt-Eigenschaften

Normkonformes Interface zur FNN

- Doppelisolierung des Kabels
- IP30 im gesteckten Zustand
- 6 kV Stoßspannungsfestigkeit
- 25 kA Kurzschluß-Ausschaltvermögen (bei geeigneter Vorsicherung)
- 1,5 mm² für 16 A oder 0,75 mm² für 6,3 A Absicherung
- Kundenspezifische Ausführungen möglich

Übersicht Energiekabel Serie CH-SMC mit 1,5 mm² Leiterquerschnitt für Anwendungen mit 16 A Vorsicherung

	<table border="1"> <thead> <tr> <th>Beschreibung</th> <th>Länge</th> <th>Best.-Nr.</th> </tr> </thead> <tbody> <tr> <td>CH-SMC-00.80-VC180</td> <td>800 mm</td> <td>2775880080</td> </tr> <tr> <td colspan="3">Variante 1</td> </tr> </tbody> </table>	Beschreibung	Länge	Best.-Nr.	CH-SMC-00.80-VC180	800 mm	2775880080	Variante 1				<table border="1"> <thead> <tr> <th>Beschreibung</th> <th>Länge</th> <th>Best.-Nr.</th> </tr> </thead> <tbody> <tr> <td>CH-SMC-00.80-CG90</td> <td>800 mm</td> <td>2775910080</td> </tr> <tr> <td colspan="3">Variante 2</td> </tr> </tbody> </table>	Beschreibung	Länge	Best.-Nr.	CH-SMC-00.80-CG90	800 mm	2775910080	Variante 2								
Beschreibung	Länge	Best.-Nr.																									
CH-SMC-00.80-VC180	800 mm	2775880080																									
Variante 1																											
Beschreibung	Länge	Best.-Nr.																									
CH-SMC-00.80-CG90	800 mm	2775910080																									
Variante 2																											
	<table border="1"> <thead> <tr> <th>Beschreibung</th> <th>Länge</th> <th>Best.-Nr.</th> </tr> </thead> <tbody> <tr> <td>CH-SMC-00.80-ECS180</td> <td>800 mm</td> <td>2784120080</td> </tr> <tr> <td colspan="3">Variante 3</td> </tr> </tbody> </table>	Beschreibung	Länge	Best.-Nr.	CH-SMC-00.80-ECS180	800 mm	2784120080	Variante 3				<table border="1"> <thead> <tr> <th>Beschreibung</th> <th>Länge</th> <th>Best.-Nr.</th> </tr> </thead> <tbody> <tr> <td>CH-SMC-00.60-ECB180</td> <td>600 mm</td> <td>2784110060</td> </tr> <tr> <td>CH-SMC-00.80-ECB180</td> <td>800 mm</td> <td>2784110080</td> </tr> <tr> <td>CH-SMC-01.15-ECB180</td> <td>1150 mm</td> <td>2784110115</td> </tr> <tr> <td colspan="3">Variante 4</td> </tr> </tbody> </table>	Beschreibung	Länge	Best.-Nr.	CH-SMC-00.60-ECB180	600 mm	2784110060	CH-SMC-00.80-ECB180	800 mm	2784110080	CH-SMC-01.15-ECB180	1150 mm	2784110115	Variante 4		
Beschreibung	Länge	Best.-Nr.																									
CH-SMC-00.80-ECS180	800 mm	2784120080																									
Variante 3																											
Beschreibung	Länge	Best.-Nr.																									
CH-SMC-00.60-ECB180	600 mm	2784110060																									
CH-SMC-00.80-ECB180	800 mm	2784110080																									
CH-SMC-01.15-ECB180	1150 mm	2784110115																									
Variante 4																											
	<table border="1"> <thead> <tr> <th>Beschreibung</th> <th>Länge</th> <th>Best.-Nr.</th> </tr> </thead> <tbody> <tr> <td>CH-SMC-00.60-ECB90</td> <td>600 mm</td> <td>2817650060</td> </tr> <tr> <td>CH-SMC-00.80-ECB90</td> <td>800 mm</td> <td>2817650080</td> </tr> <tr> <td>CH-SMC-00.95-ECB90</td> <td>950 mm</td> <td>2817650095</td> </tr> <tr> <td>CH-SMC-01.20-ECB90</td> <td>1200 mm</td> <td>2817650120</td> </tr> <tr> <td colspan="3">Variante 5</td> </tr> </tbody> </table>	Beschreibung	Länge	Best.-Nr.	CH-SMC-00.60-ECB90	600 mm	2817650060	CH-SMC-00.80-ECB90	800 mm	2817650080	CH-SMC-00.95-ECB90	950 mm	2817650095	CH-SMC-01.20-ECB90	1200 mm	2817650120	Variante 5										
Beschreibung	Länge	Best.-Nr.																									
CH-SMC-00.60-ECB90	600 mm	2817650060																									
CH-SMC-00.80-ECB90	800 mm	2817650080																									
CH-SMC-00.95-ECB90	950 mm	2817650095																									
CH-SMC-01.20-ECB90	1200 mm	2817650120																									
Variante 5																											

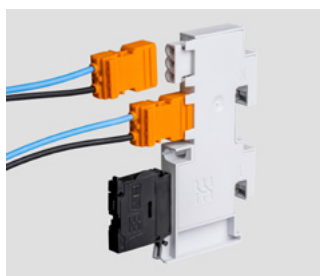

Einfache Versorgung

Zwei abgesicherte Spannungsabgriffe versorgen zuverlässig die Messeinrichtung (mME) und ein Smart-Meter-Gateway (SMGW).



Alle Varianten finden Sie in unserem eShop:
www.weidmueller.de/smartmetering-retrofit

Netzseitiger Anschlussraum

Effizient einspeisen, sicher verbinden



Set	Bestückungspaket	Best.-Nr.
BST Set OVP-APZ-RfZ - 1400	Bestückungspaket OVP/APZ/RfZ - 1400	3103760000
Menge / Typ	Produktart	Stückliste
1 x VPU ZPA S I 3+1 RA 300 / 7,5	Überspannungsschutz - für das 40 mm Sammelschienensysteme, 7,5 kA Ableitstrom, mit zwei Spannungsabgriffen für RfZ und APZ	2830980000
1 x V-ZPA TERMINAL	Einspeiseklemme - für das 40 mm Sammelschienensysteme, Zugfederanschluss für Leiterquerschnitte 1,5 mm ² bis 25 mm ² , mit Prüfabgriff	2904470000
1 x CH-SMR-01.15-OVP90	Energiekabel - Serie CH-SMR mit 0,75 mm ² Leiterquerschnitt für Anwendungen mit 6,3 A Vorsicherung, Kabellänge 1150 mm	2924820115
1 x CH-SMR-00.80-OVP90	Energiekabel - Serie CH-SMR mit 0,75 mm ² Leiterquerschnitt für Anwendungen mit 6,3 A Vorsicherung, Kabellänge 800 mm	2924820080



Set	Bestückungspaket	Best.-Nr.
BST Set Retrofit OVP-APZ-3.Hz - 1100	Bestückungspaket Retrofit OVP-APZ-3.Hz - 1100	3103770000
Menge / Typ	Produktart	Stückliste
1 x VPU ZPA S I 3+1 RA 300 / 7,5	Überspannungsschutz - für das 40 mm Sammelschienensysteme, 7,5 kA Ableitstrom, mit zwei Spannungsabgriffen für RfZ und APZ	2830980000
1 x V-ZPA TERMINAL	Einspeiseklemme - für das 40 mm Sammelschienensysteme, Zugfederanschluss für Leiterquerschnitte 1,5 mm ² bis 25 mm ² , mit Prüfabgriff	2904470000
1 x CH-SMR-00.80-OVP90	Energiekabel - Serie CH-SMR mit 0,75 mm ² Leiterquerschnitt für Anwendungen mit 6,3 A Vorsicherung, Kabellänge 800 mm	2924820080



Typ	Produktart	Ausführung	Netzform / Farbe	Best.-Nr.
VPU ZPA S I 3 RA 300/12,5	300 V AC / 12,5 kA	mit Fernmeldekontakt, Leckstromfrei, mit Phasenabgriff	TN-C	2830890000
VPU ZPA S I 3+1 RA 300/12,5	300 V AC / 12,5 kA	mit Fernmeldekontakt, Leckstromfrei, mit Phasenabgriff	TN-S, TT, IT	2830920000
VPU ZPA S I 3 RA 300/7,5	300 V AC / 7,5 kA	mit Fernmeldekontakt, Leckstromfrei, mit Phasenabgriff	TN-C	2830950000
VPU ZPA S I 3+1 RA 300/7,5	300 V AC / 7,5 kA	mit Fernmeldekontakt, Leckstromfrei, mit Phasenabgriff	TN-S, TT, IT	2830980000



V-ZPA TERMINAL	Fünfpoliger Einspeiseadapter für 40-mm-Sammelschienen	Zugfederanschluss	1,5 - 25,0 mm ²	2904470000
----------------	---	-------------------	----------------------------	-------------------



V-ZPA FUSE HOLDER S	Sicherungsmodul für 230 V mit auswechselbarer 6,3 A Sicherung (25 kA), steckbarem Sicherungshalter, integriertem Fehlsteckschutz und zwei steckbaren Spannungsabgriffen, IP 30 im gesteckten Zustand			3139070000
---------------------	--	--	--	-------------------



WBBD 6 GY	690 V / 82 A	1...6 mm ²	grau	3167480000
WBBD 16 GY	690 V / 114 A	1...16 mm ²	grau	2603840000
WBBD 16 BL	690 V / 114 A	1...16 mm ²	blau	2603850000
WBBD 16 GN	690 V / 114 A	1...16 mm ²	grün	2603860000

Zählerfeld

Flexible Verbindungslösungen für jede Anforderung

Im Zählerfeld kommt es auf zuverlässige und platzsparende Verbindungslösungen an. Mit unseren flexiblen Leitungen für enge Platzverhältnisse und einer großen Auswahl an Varianten sorgen wir für höchste Installationssicherheit und Anpassungsfähigkeit. Ob Patchkabel oder Energiekabel – wir bieten die passende Lösung in unterschiedlichen Ausführungen für jede Anwendung.

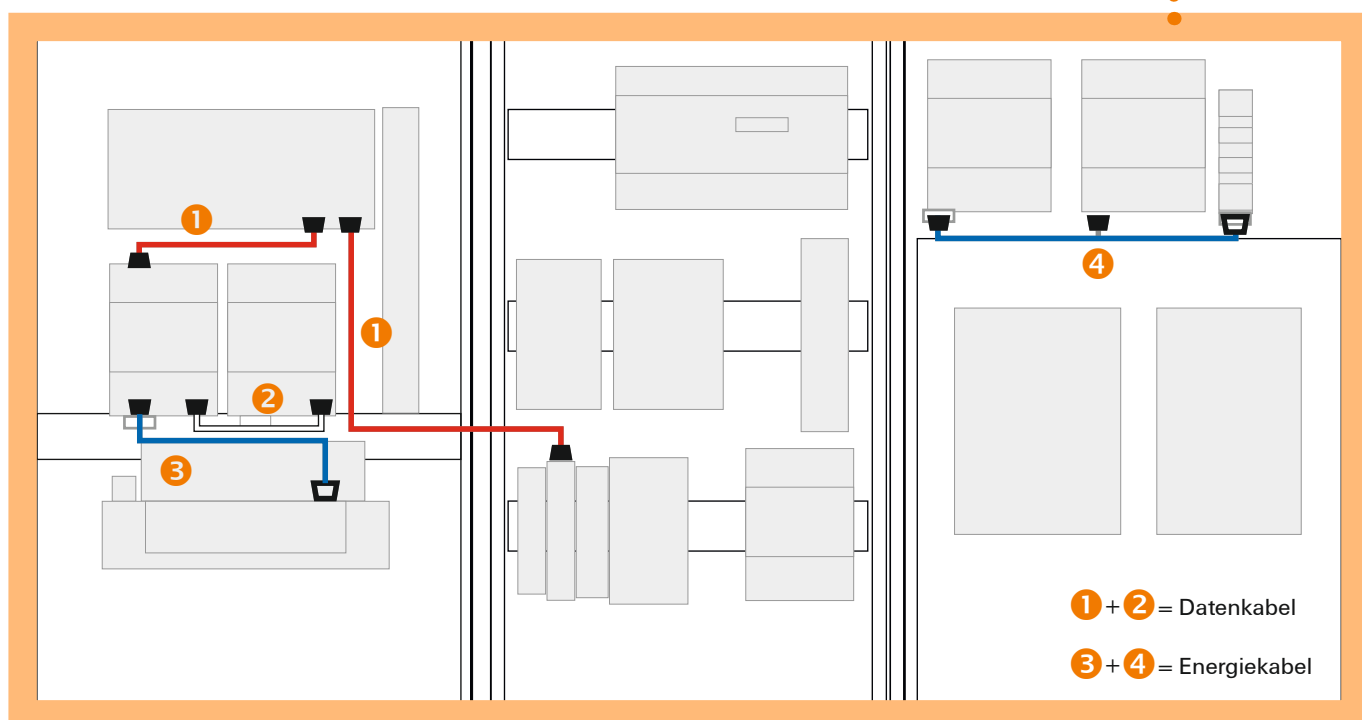
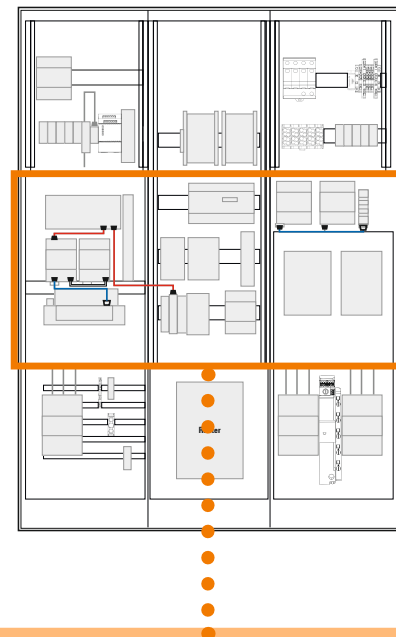

1



Patchkabel RJ12 LMN
Local Metrological Network,
Daten-Kommunikation von Zähler
zu Gateway
Best.-Nr. 2860910003

3



Energiekabel
Serie CH-SMR mit 0,75 mm²
Leiterquerschnitt für Anwendungen
mit 6,3 A Vorsicherung
Best.-Nr. 2924780033

2



**Patchkabel Mircoline
für CLS Kanal**
RJ45 Patchkabel, ohne Tülle, 360
Grad drehbar, kleiner Biegeradius,
rund, ungeschirmt, Doppelsolie-
rung, Kabeldurchmesser 3,0 mm,
Anwendung auch als Steuerlei-
tung für § 14a EnWG steuerbare
Verbrauchseinrichtungen
Best.-Nr. 3109120003

4



Y-Energiekabel
Serie CH-SMR mit 0,75 mm²
Leiterquerschnitt für Anwendungen
mit 6,3 A Vorsicherung
Best.-Nr. 2924960033

Energiekabel für Smart Metering Spannungsversorgung

Produkt-Eigenschaften

Normkonformes Interface zur FNN

- Doppelisolierung des Kabels
- IP30 im gesteckten Zustand
- 6 kV Stoßspannungsfestigkeit
- 25 kA Kurzschluß-Ausschaltvermögen (bei geeigneter Vorsicherung)
- 1,5 mm² für 16 A oder 0,75 mm² für 6,3 A Absicherung
- Kundenspezifische Ausführungen möglich



Alle Varianten finden Sie in unserem eShop:
www.weidmueller.de/smartmetering-retrofit

Energiekabel 0,75 mm² für den Energieabgriff mit 6,3 A Vorsicherung

Variantenübersicht der Steckverbinder

Stift-Steckverbinder



Leiterabgang 180 Grad

Buchsen-Steckverbinder



Leiterabgang 90 Grad



Leiterabgang 90 Grad
mit Doppelanschluss



Leiterabgang 180 Grad



Leiterabgang 180 Grad
mit Doppelanschluss

Abgangsrichtung

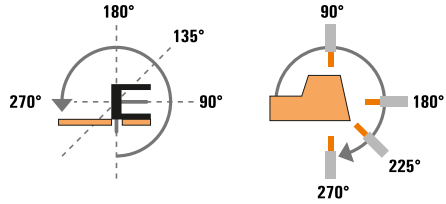

Übersicht Energiekabel Serie CH-SMR mit 0,75 mm² Leiterquerschnitt für Anwendungen mit 6,3 A Vorsicherung



Beschreibung	Länge	Best.-Nr.
CH-SMR-00.25-VC180	250 mm	2924830025
CH-SMR-00.33-VC180	330 mm	2924830033
CH-SMR-00.80-VC180	800 mm	2924830080
Variante 1		



Beschreibung	Länge	Best.-Nr.
CH-SMR-00.25-CG90	250 mm	2924780025
CH-SMR-00.33-CG90	330 mm	2924780033
CH-SMR-00.80-CG90	800 mm	2924780080
Variante 2		



Beschreibung	Länge	Best.-Nr.
CH-SMR-00.25-ECS180	250 mm	2924850025
CH-SMR-00.33-ECS180	330 mm	2924850033
CH-SMR-00.80-ECS180	800 mm	2924850080
Variante 3		



Beschreibung	Länge	Best.-Nr.
CH-SMR-00.33-ECB180	330 mm	2924870033
CH-SMR-00.80-ECB180	800 mm	2924870080
Variante 4		

Energiekabel

für Smart Metering Spannungsversorgung

Übersicht Energiekabel Serie CH-SMR mit 0,75 mm² Leiterquerschnitt für Anwendungen mit 6,3 A Vorsicherung



Beschreibung	Länge	Best.-Nr.
CH-SMR-00.33-ECB90	330 mm	2924890033
CH-SMR-00.60-ECB90	600 mm	2924890060
CH-SMR-00.80-ECB90	800 mm	2924890080
CH-SMR-00.95-ECB90	950 mm	2924890095
CH-SMR-01.20-ECB90	1200 mm	2924890120
Variante 5		

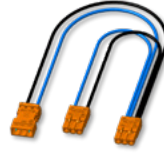

Beschreibung	Länge	Länge 2	Best.-Nr.
CH-SMR-00.33-VCC180	330	200	2924970033
Variante 4			

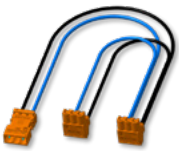

Beschreibung	Länge	Länge 2	Best.-Nr.
CH-SMR-00.33-YCC90	330 mm	200 mm	2924960033
Variante 8			

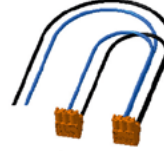

Beschreibung	Länge	Best.-Nr.
CH-SMR-00.33-OCC90	330	2924900033
CH-SMR-00.60-OCC90	600	2924900060
CH-SMR-00.80-OCC90	800	2924900080
CH-SMR-01.10-OCC90	1100	2924900110
Variante 9		

Übersicht Energiekabel Serie CH-SMC mit 1,5 mm² Leiterquerschnitt für Anwendungen mit 16 A Vorsicherung

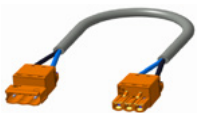

Beschreibung	Länge	Best.-Nr.
CH-SMC-00.80-VC180	800	2775880080
Variante 1		

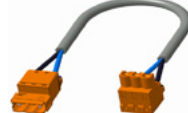

Beschreibung	Länge	Best.-Nr.
CH-SMC-00.80-CG90	800	2775910080
Variante 2		

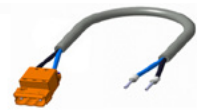

Beschreibung	Länge	Best.-Nr.
CH-SMC-00.80-ECS180	800	2784120080
Variante 3		



Beschreibung	Länge	Best.-Nr.
CH-SMC-00.60-ECB180	600	2784110060
CH-SMC-00.80-ECB180	800	2784110080
CH-SMC-01.15-ECB180	1150	2784110115
Variante 4		



Beschreibung	Länge	Best.-Nr.
CH-SMC-00.60-ECB90	600	2817650060
CH-SMC-00.80-ECB90	800	2817650080
CH-SMC-00.95-ECB90	950	2817650095
CH-SMC-01.20-ECB90	1200	2817650120
Variante 5		

Ethernet Patchkabel

RJ45, 8-polig, geschirmt

Produkt-Eigenschaften

- Standard: 6 kV, geschirmt, Cat 5e, Slim Line: 4 kV, geschirmt, Cat 6,
- Normkonformes Interface zur FNN
- 6 kV oder 4 kV Stoßspannungsfestigkeit
- Doppelisolierung
- IP30 im gesteckten Zustand
- Kabel bis zu drei Farben für WAN, HAN & CLS Anschluss
- RJ45 Interface mit 360 Grad Schirmung und bündiger Front
- Kundenspezifische Kabellängen möglich



Leitungen	Beschreibung	Funktion
●	Wide Area Network (WAN)	Verbindung Gateway zum Administrator
●	Home Area Network (HAN)	Verbindung Gateway zum Anwender
●	Controllable Local Systems (CLS)	Verbindung Steuerbox mit HAN & GTW

Slim Line: Cat 6, geschirmt, 4 kV



Beschreibung	Produktart	Kategorie	Länge	Farbe	VPE	Best.-Nr.
Patchkabel blau (WAN)						
IE-C60P8LB015CN40N40-B-K4KV	Patchkabel, RJ45, Slim Line	Cat. 6A (ISO/IEC 11801)	150 mm	●	1	3009730000
IE-C60P8LB020CN40N40-B-K4KV	Patchkabel, RJ45, Slim Line	Cat. 6A (ISO/IEC 11801)	200 mm	●	1	3009490002
IE-C60P8LB030CN40N40-B-K4KV	Patchkabel, RJ45, Slim Line	Cat. 6A (ISO/IEC 11801)	300 mm	●	1	3009490003
Patchkabel grün (HAN)						
IE-C60P8LG015CN40N40-G-K4KV	Patchkabel, RJ45, Slim Line	Cat. 6A (ISO/IEC 11801)	150 mm	●	1	3009740000
IE-C60P8LG020CN40N40-G-K4KV	Patchkabel, RJ45, Slim Line	Cat. 6A (ISO/IEC 11801)	200 mm	●	1	3009500002
IE-C60P8LG030CN40N40-G-K4KV	Patchkabel, RJ45, Slim Line	Cat. 6A (ISO/IEC 11801)	300 mm	●	1	3009500003
Patchkabel orange (CLS)						
IE-C60P8LO015CN40N40-O-K4KV	Patchkabel, RJ45, Slim Line	Cat. 6A (ISO/IEC 11801)	150 mm	●	1	3009630000
IE-C60P8LO020CN40N40-O-K4KV	Patchkabel, RJ45, Slim Line	Cat. 6A (ISO/IEC 11801)	200 mm	●	1	3009480002
IE-C60P8LO027CN40N40-O-K4KV	Patchkabel, RJ45, Slim Line	Cat. 6A (ISO/IEC 11801)	270 mm	●	1	3085650000
IE-C60P8LO030CN40N40-O-K4KV	Patchkabel, RJ45, Slim Line	Cat. 6A (ISO/IEC 11801)	300 mm	●	1	3009480003

Micro Line RJ45 Ethernet Patchkabel

Cat. 6, 6 kV, ungeschirmt

RJ45 Patchkabel, ohne Tülle, 360 Grad drehbar, kleiner Biegeradius, rund, ungeschirmt, Doppelisolierung, Kabeldurchmesser 3,0 mm, Anwendung auch als Steuerleitung für §14a EnWG steuerbare Verbrauchseinrichtungen



Beschreibung	Länge	Farbe	Best.-Nr.
IE-C6N08LW0002S40S40-WC-K6KV	0,2 m	weiß	3195150002
IE-C6N08LW0003S40S40-WC-K6KV	0,3 m	weiß	3195150003
IE-C6N08LW0004S40S40-WC-K6KV	0,4 m	weiß	3195150004
IE-C6N08LW0005S40S40-WC-K6KV	0,5 m	weiß	3195150005
IE-C6N08LW0006S40S40-WC-K6KV	0,6 m	weiß	3195150006
IE-C6N08LW0010S40S40-WC-K6KV	1,0 m	weiß	3195150010
IE-C6N08LW0015S40S40-WC-K6KV	1,5 m	weiß	3195150015
IE-C6N08LW0020S40S40-WC-K6KV	2,0 m	weiß	3195150020
IE-C6N08LW0025S40S40-WC-K6KV	2,5 m	weiß	3195150025
IE-C6N08LW0050S40S40-WC-K6KV	5,0 m	weiß	3195150050

Patchkabel RJ12 / LMN

6 kV mit Doppellisolierung, 6 polig

Übersicht der Patchkabel-Längen



Beschreibung	Länge	Farbe	Best.-Nr.
IE-C5G06LR0002F40F40-X-K6KV	0,2 m	rot	2860910002
IE-C6G06LR025CF40F40-X-K6KV	0,25 m	rot	2979940000
IE-C5G06LR0003F40F40-X-K6KV	0,3 m	rot	2860910003
IE-C6G06LR035CF40F40-X-K6KV	0,35 m	rot	2979950000
IE-C6G06LR043CF40F40-X-K6KV	0,43 m	rot	2979960000
IE-C5G06LR0008F40F40-X-K6KV	0,8 m	rot	2860910008
IE-C5G06LR0009F40F40-X-K6KV	0,9 m	rot	2860910009
IE-C5G06LR0010F40F40-X-K6KV	1,0 m	rot	2860910010
IE-C5G06LR0011F40F40-X-K6KV	1,1 m	rot	2860910011
IE-C5G06LR0012F40F40-X-K6KV	1,2 m	rot	2860910012
IE-C5G06LR0013F40F40-X-K6KV	1,3 m	rot	2860910013
IE-C5G06LR0015F40F40-X-K6KV	1,5 m	rot	2860910015
IE-C5G06LR0020F40F40-X-K6KV	2 m	rot	2860910020
IE-C5G06LR0030F40F40-X-K6KV	3 m	rot	2860910030
IE-C5G06LR0050F40F40-X-K6KV	5 m	rot	2860910050
IE-C5G06LR0060F40F40-X-K6KV	6 m	rot	2860910060
IE-C5G06LR0100F40F40-X-K6KV	10 m	rot	2860910100
IE-C5G06LR0150F40F40-X-K6KV	15 m	rot	2860910150
IE-C5G06LR-100	100 m	rot	3096770000

Andere Farben und Varianten auf Anfrage

LMN: Local Metrological Network, Daten-Kommunikation von Zähler zu Gateway.



Beschreibung	Länge	Farbe	Best.-Nr.
IE-C6G06LD0002F40F40-X-K6KV	0,2 m	grau	3136130002
IE-C6G06LD0003F40F40-X-K6KV	0,3 m	grau	3136130003
IE-C6G06LD0006F40F40-X-K6KV	0,6 m	grau	3136130006
IE-C6G06LD0008F40F40-X-K6KV	0,8 m	grau	3136130008
IE-C6G06LD0009F40F40-X-K6KV	0,9 m	grau	3136130009
IE-C6G06LD0010F40F40-X-K6KV	1,0 m	grau	3136130010
IE-C6G06LD0011F40F40-X-K6KV	1,1 m	grau	3136130011
IE-C6G06LD0012F40F40-X-K6KV	1,2 m	grau	3136130012
IE-C6G06LD0013F40F40-X-K6KV	1,3 m	grau	3136130013
IE-C6G06LD0015F40F40-X-K6KV	1,5 m	grau	3136130015
IE-C6G06LD0050F40F40-X-K6KV	5 m	grau	3136130050
IE-C6G06LD0100F40F40-X-K6KV	10 m	grau	3136130100

Patchkabel RJ12 LMN

RJ12, 6-polig, geschirmt

Applikation 1:n

Darstellung einer Verbindungslösung für die 1:n Verdrahtung mit LMN-Kabeln von mehreren Zählern zu einem Gateway

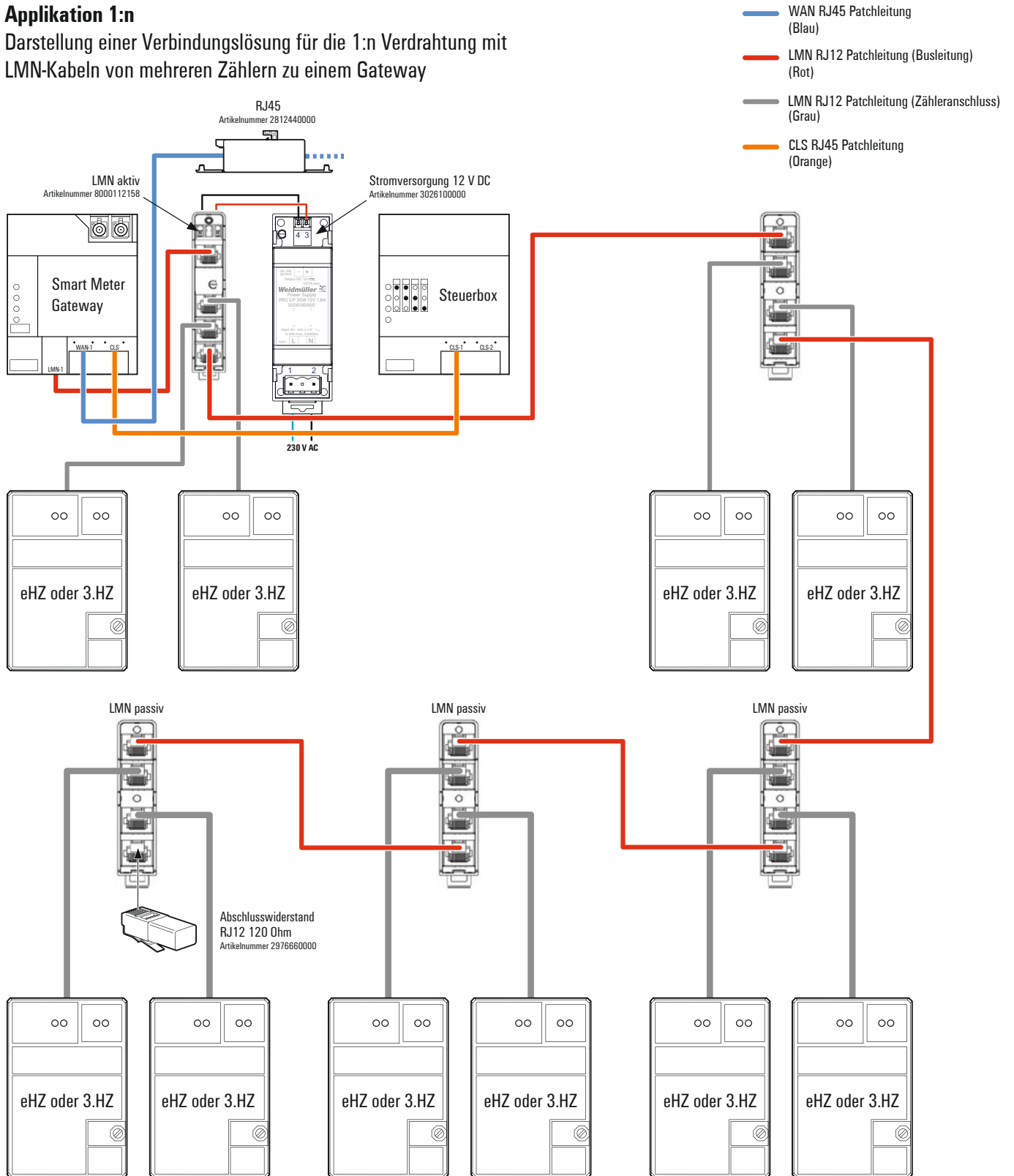

Hutschienenkupplungen RJ45

4 kV, IP 30 im gesteckten Zustand bei Verwendung unserer RJ45 Patchkabel

Für Datenleitung WAN & HAN & CLS



Low Profile	Best.-Nr.
Cat 5, ungeschirmt	2819260000



Low Profile	Best.-Nr.
Cat 6, 360 Grad geschirmt, auch Zählerkreuz - Montage möglich	2812440000



High Profile	Best.-Nr.
Cat 6, 360 Grad geschirmt	8946920000

Hutschienenkupplung RJ12 / LMN
niedrige Bauform, 4 kV



Low Profile	Best.-Nr.
Höhe: 37 mm, Breite: 18 mm, ohne Staubschutzkappe	2861240000

RJ12 / LMN 2-fach Verteiler



LMN-Passiv: 2-fach Verteiler	Best.-Nr.
IE-AD-3RJ12-1:1	3095680000

RJ12 / LMN Abschlusswiderstand



RJ12/LMN Abschlusswiderstand 120 Ohm	Best.-Nr.
RJ12 RESISTOR 180 UNSHIELDED R120	2976660000

Hutschienen 4-fach Verteiler RJ12 / LMN
(LMN/RS485) passiv oder aktiv, IP 30 im gesteckten Zustand
bei Verwendung unserer RJ12 Patchkabel

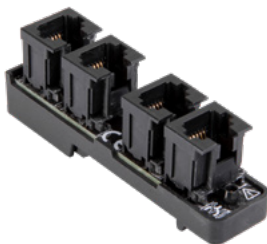

LMN-Passiv	Best.-Nr.
Abmessungen: 80,2 mm x 17,9 mm x 21,5 mm (LxBxH)	8000112157



LMN-Aktiv	Best.-Nr.
Abmessungen: 93,7 mm x 17,9 mm x 21,5 mm (LxBxH)	8000112158



12 oder 24 Volt Hutschienen-Netzgerät
230 V AC, In, 12 V oder 24 V DC, Out,
4kV, IP 30

Beschreibung	Best.-Nr.
12 V Abmessungen: 83 mm x 26,6 mm x 30 mm (LxBxH)	3026100000
24 V Abmessungen: 83 mm x 26,6 mm x 30 mm (LxBxH)	3033220000

Zählerfeld

Flexible Verbindungslösungen für jede Anforderung



Set	Bestückungspaket	Best.-Nr.
BST Set Retrofit 3.Hz/SMGW	Bestückungspaket Retrofit 3.Hz/SMGW	3098260000
Menge / Typ	Produktart	Stückliste
1 x CH-SMR-00.33-CG90	Energiekabel - Serie CH-SMR mit 0,75 mm ² Leiterquerschnitt für Anwendungen mit 6,3 A Vorsicherung, Kabellänge 330 mm	2924780033
1 x IE-C6G06LR0003F40F40-X-K6KV	Patchkabel RJ12 - LMN - Local Metrological Network, Daten-Kommunikation von Zähler zu Gateway, Kabellänge 300 mm	2860910003



Set	Bestückungspaket	Best.-Nr.
BST Set Retrofit 3.Hz/SMGW/CLS	Bestückungspaket Retrofit 3.Hz/SMGW/CLS	3098410000
Menge / Typ	Produktart	Stückliste
1 x CH-SMR-00.33-YCC90	Y-Energiekabel - Serie CH-SMR mit 0,75 mm ² Leiterquerschnitt für Anwendungen mit 6,3 A Vorsicherung, Kabellängen 330 mm & 200 mm	2924960033
1 x IE-C6G06LR0003F40F40-X-K6KV	Patchkabel RJ12, 6 kV-Bemessungsstoßspannung, Cat.3, Stecker gerade, ungeschirmt, rot, Kabellänge 300 mm	2860910003
1 x IE-C6P8L0030CN40N40-O-K4KV	Patchkabel RJ45, 4-kV Bemessungsstoßspannung, Cat. 6A, Stecker gerade, geschirmt, orange, Kabellänge 300 mm	3009480003



Typ / Patchkabel Slim Line	Produktart	Kategorie	Länge	Farbe	Best.-Nr.
IE-C6P8LB015CN40N40-B-K4KV	Patchkabel, RJ45, Slim Line	Cat. 6A (ISO/IEC 11801)	150 mm	●	3009730000
IE-C6P8LB020CN40N40-B-K4KV	Patchkabel, RJ45, Slim Line	Cat. 6A (ISO/IEC 11801)	200 mm	●	3009490002
IE-C6P8LB030CN40N40-B-K4KV	Patchkabel, RJ45, Slim Line	Cat. 6A (ISO/IEC 11801)	300 mm	●	3009490003
IE-C6P8LG015CN40N40-G-K4KV	Patchkabel, RJ45, Slim Line	Cat. 6A (ISO/IEC 11801)	150 mm	●	3009740000
IE-C6P8LG020CN40N40-G-K4KV	Patchkabel, RJ45, Slim Line	Cat. 6A (ISO/IEC 11801)	200 mm	●	3009500002
IE-C6P8LG030CN40N40-G-K4KV	Patchkabel, RJ45, Slim Line	Cat. 6A (ISO/IEC 11801)	300 mm	●	3009500003
IE-C6P8L0015CN40N40-O-K4KV	Patchkabel, RJ45, Slim Line	Cat. 6A (ISO/IEC 11801)	150 mm	●	3009630000
IE-C6P8L0020CN40N40-O-K4KV	Patchkabel, RJ45, Slim Line	Cat. 6A (ISO/IEC 11801)	200 mm	●	3009480002
IE-C6P8L0027CN40N40-O-K4KV	Patchkabel, RJ45, Slim Line	Cat. 6A (ISO/IEC 11801)	270 mm	●	3085650000
IE-C6P8L0030CN40N40-O-K4KV	Patchkabel, RJ45, Slim Line	Cat. 6A (ISO/IEC 11801)	300 mm	●	3009480003



Typ / Microline Patchkabel	Produktart	Kategorie	Länge	Farbe	Best.-Nr.
IE-C6N08LW0002S40S40-WC-K6KV	Microline Patchkabel RJ45 ungeschirmt	Cat. 6	200 mm	○	3195150002
IE-C6N08LW0003S40S40-WC-K6KV	Microline Patchkabel RJ45 ungeschirmt	Cat. 6	300 mm	○	3195150003
IE-C6N08LW0005S40S40-WC-K6KV	Microline Patchkabel RJ45 ungeschirmt	Cat. 6	500 mm	○	3195150005
IE-C6N08LW0010S40S40-WC-K6KV	Microline Patchkabel RJ45 ungeschirmt	Cat. 6	1.000 mm	○	3195150010
IE-C6N08LW0015S40S40-WC-K6KV	Microline Patchkabel RJ45 ungeschirmt	Cat. 6	1.500 mm	○	3195150015



Zubehör für das Zählerfeld

Energieverteilung für Smart Metering Spannungsversorgung

Stoßspannungsfestigkeit 4 kV, IP30 gesteckt, Raster 5,08 mm in 3 polig, mittlerer Pin unbestückt

Hutschienenverteiler ohne und mit Sicherung (1,6 oder 6,3 A)

Als Steckverbinderversion

Energie-Hutschienenverteiler, steckbar 230 V, IP30 ohne und mit Sicherung

Anschließbare Leiter: bis 2,5 mm² mit Aderendhülse und Kunststoffkragen



Beschreibung	Best.-Nr.
RS VERT SUPPLY BLL	8000074943

Beschreibung	Best.-Nr.
Sicherung 1,6 A	8000084731
Sicherung 6,3 A	8000118953

Als Klemmenversion

Energie-Hutschienenverteiler, Klemmen, 230 V, IP30, ohne und mit Sicherung

Anschließbare Leiter: bis 2,5 mm² mit Aderendhülse und Kunststoffkragen



Beschreibung	Best.-Nr.
RS VERT SUPPLY LMF	8000076874

Beschreibung	Best.-Nr.
Sicherung 1,6 A	8000091885
Sicherung 6,3 A	8000118954

Steckbare Energieverteiler

Als Stiftversion

Steckbarer Energieverteiler, Stiftleiste, Zweifachverteiler 230 V, IP30:

Doppelanschluss, werkzeuglos, 1,5 mm²



Beschreibung	Best.-Nr.
Y-INTERFACE SL	8000075198

Als Buchsenversion

Steckbarer Energieverteiler, Buchse, Zweifachverteiler 230 V, IP30:

Doppelanschluss, werkzeuglos, 1,5 mm²



Beschreibung	Best.-Nr.
Y-INTERFACE BLL	8000075197

Anlagenseitiger Anschlussraum

Sicher koppeln, normgerecht umsetzen

Im anlagenseitigen Anschlussraum steht das Koppeln im Mittelpunkt – als zentraler Übergabepunkt, der konform zu § 14a EnWG gestaltet sein muss. Unsere Verbindungslösungen sind auf die Anforderungen unterschiedlichster Netzbetreiber abgestimmt und bieten maximale Sicherheit und Flexibilität. Als kompetenter Berater begleiten wir unsere Kunden von der Planung bis zur Umsetzung. Mit Patchkabeln, Klemm- und Relaisblöcken, Überspannungsschutz sowie weiteren Lösungen stellen wir ein breites Portfolio für eine zukunftssichere Infrastruktur bereit.

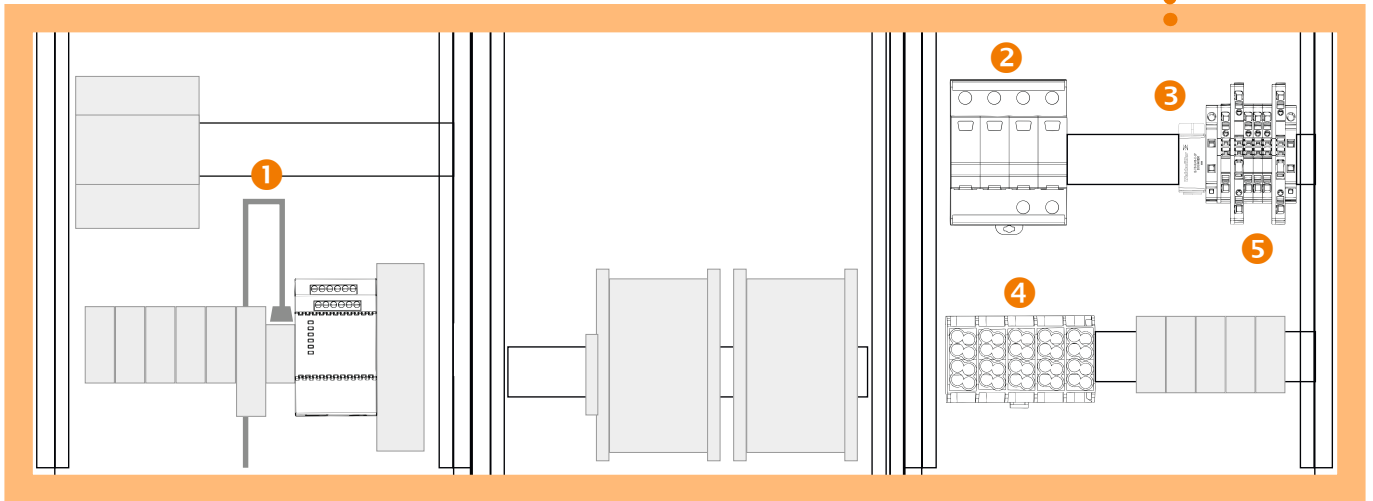
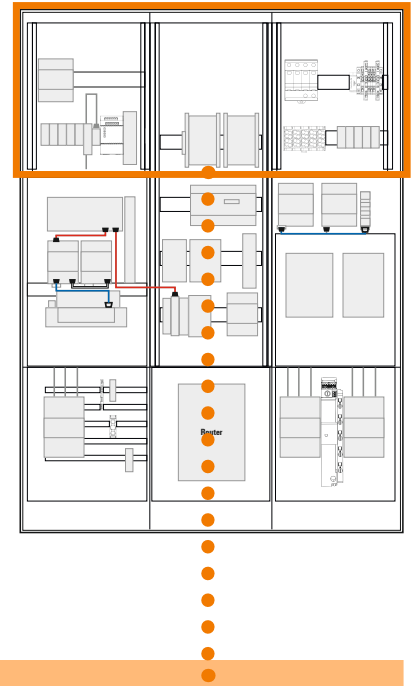

1



Patchkabel, RJ45
Best.-Nr. 1165900015

4



5-fach Block 1000 V / 152
Best.-Nr. 1562140000

2



Überspannungsschutz
Best.-Nr. 2591080000
Best.-Nr. 2591090000

5

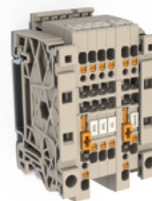

BDEW-Block
Best.-Nr. 8000169496

3



Tragschienen-Outlet RJ45
Best.-Nr. 2812440000

Anforderungen des § 14a EnWG nach TAB an das Niederspannungsnetz

Umsetzung mit Relaisblock oder Klemmenblock

Der starke Ausbau von Wärmepumpen, Elektroauto-Ladepunkten und Stromspeichern führt zu erheblichen Herausforderungen für die Verteilernetze, da diese höhere Bezugsleistungen und eine stärkere Gleichzeitigkeit der Nutzung mit sich bringen. Um einen stabilen Netzbetrieb zu gewährleisten, müssen diese Verbrauchseinrichtungen vom Netzbetreiber steuerbar sein.

Anforderungen nach Stadtwerken und Regionen

Die Umsetzung des § 14a des EnWG´s können nach Region und Stadtwerke abweichen. Diese Informationen müssen zur Umsetzung vorliegen und unterscheiden sich in eine Ausführung mit schaltbaren Relais oder das Auflegen der Steuerleitung auf Reihenklammen mit Längstrennung.

Beispiel mit Steuereinrichtung:

Mit Klemmblock oder Relaisblock im AAR

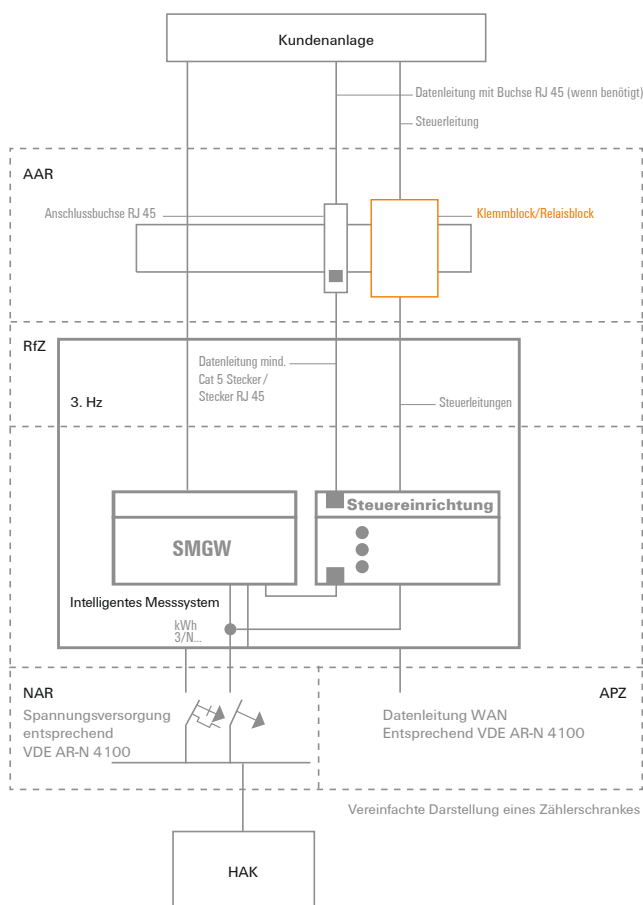

Aufbau Zählerschrank

- AAR – anlagenseitiger Anschlussraum
- RfZ – Raum für Zusatzanwendungen
- zRfZ – zusätzl. Raum für Zusatzanwendungen
- NAR – Netzseitiger Anschlussraum
- APZ – Abschlusspunkt Zählerplatz

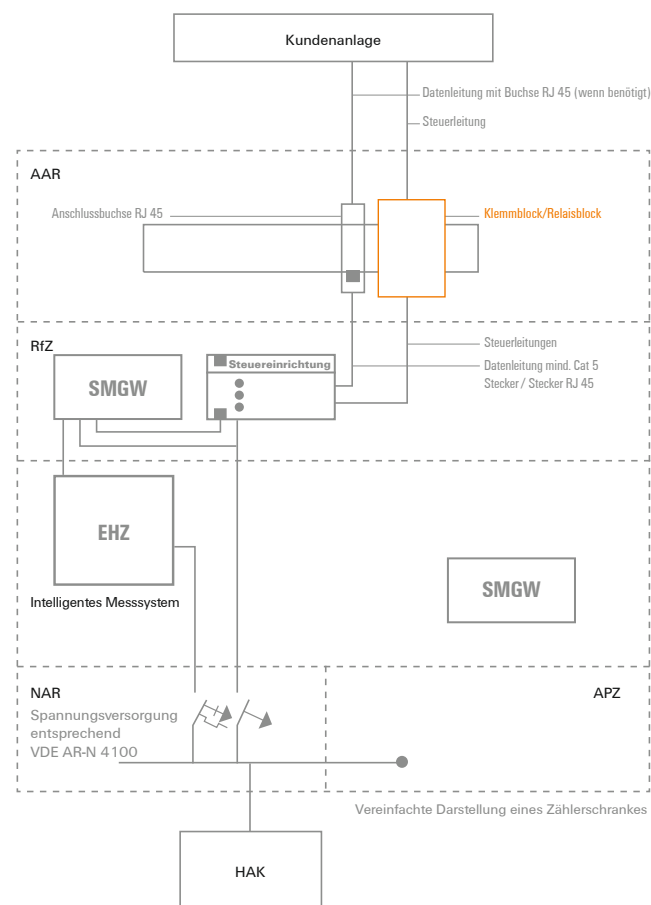

Besuchen Sie unsere Webseite für mehr Informationen
www.weidmueller.de/14a-EnWG-SmartMetering

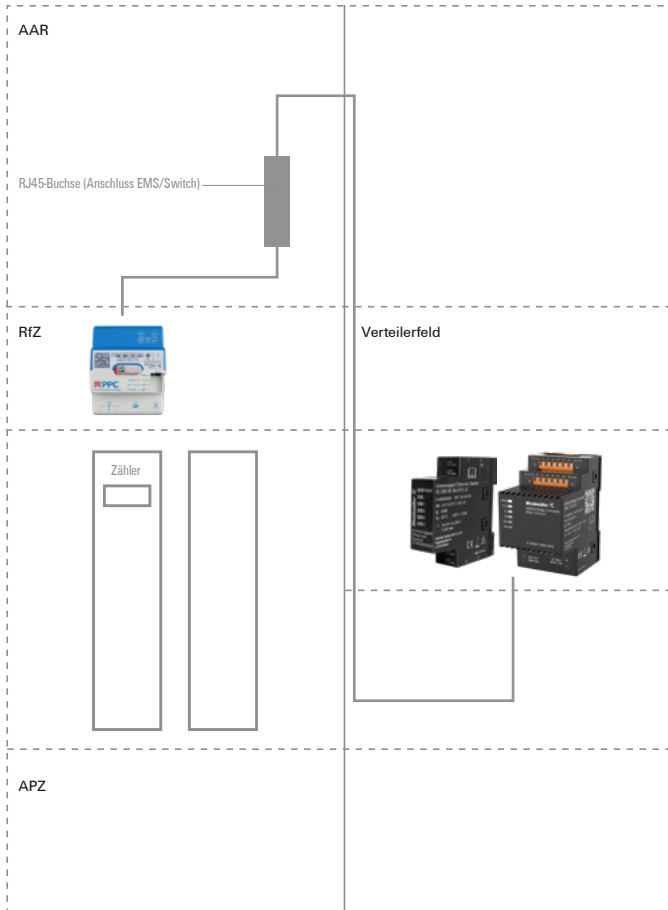

Analoge Steuerung im Verteilerfeld



Steuerbarkeit analoger Anlagen gemäß § 14a EnWG und § 9 EEG

EEBUS Relais Converter

Die Energieinfrastruktur wandelt sich: Durch mehr dezentrale Erzeuger wie PV-Anlagen und den steigenden Einsatz elektrischer Verbraucher – etwa Wärmepumpen und Ladestationen – nehmen Lastschwankungen im Stromnetz zu. Das stellt Netzbetreiber vor neue Herausforderungen. Zur Unterstützung des Ausbaus verlangen § 14a EnWG und § 9 EEG eine steuerbare Ausführung von Erzeugern und Verbrauchern. Im Smart Grid erfolgt dies über digitale Steuerbefehle des Smart-Meter-Gateways. In der Praxis sind jedoch weiterhin viele analoge Endgeräte mit einfachen Schalteingängen im Einsatz, die sich nicht direkt digital ansteuern lassen.

Der EEBUS Relais Converter (ERC) schließt die Lücke zwischen digitalem Smart Grid und analogen Anlagen. Er empfängt digitale Steuerbefehle im EEBUS-Protokoll und wandelt sie in standardisierte Relais-Schaltungen nach dem VDE-FNN-Steuerkonzept um. So werden auch analoge Geräte mit Schalteingängen nach § 14a EnWG und § 9 EEG steuerbar.

Ihre Vorteile:

- Steuerung analoger Anlagen nach § 14a EnWG und § 9 EEG
- Konformität mit VDE-FNN-Steuerkonzepten
- Einfache und platzsparende Installation im Zählerschrank
- Spannungsversorgung für Weidmüller Smart-Metering-Ethernetswitch
- Cyber Resilience durch gesicherte Kommunikation und automatische Firmware-Updates über das Internet



Besuchen Sie unsere Webseite für mehr Informationen
[weidmueller.de/eebus-relay-converter](https://www.weidmueller.de/eebus-relay-converter)

Systemarchitektur

Der EEBUS Relais Converter sitzt zwischen dem Smart-Meter-Gateway mit Steuerfunktion (z.B. SMGWplus von PPC) und den analogen Endgeräten mit Schalteingängen. Der ERC setzt die digitalen EEBUS-Steuerbefehle des Gateways in Relaischaltungen nach VDE-FNN-Steuerkonzepten um.

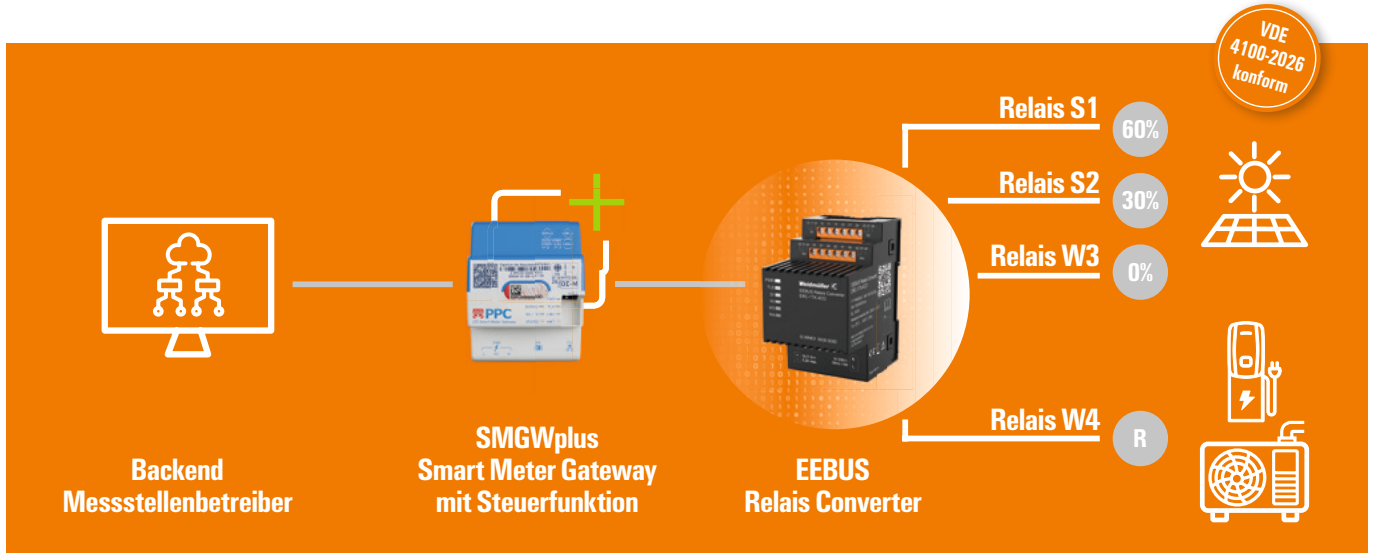

Relais Anschlussklemmen

4 Wechsler-Relais mit je 3 Schraubanschlussklemmen



Kommunikationsschnittstelle

Ethernetschnittstelle mit RJ45-Buchse zum Anschluss eines Steuergerätes, EEBUS Protokoll



LED-Statusanzeigen

Alle Stati auf einen Blick: Betrieb, EEBUS-Kommunikation, Relais

Spannungsversorgung Ausgang

5V DC, max. 1 Watt zur Versorgung eines Weidmüller Ethernetswitches

Spannungsversorgung Eingang

230V AC, max. 4 Watt

Produktdaten & Zubehör

Artikelbezeichnung	Set	Beschreibung	Best.-Nr.
ERC-1TX-4CO	*	EEBUS Relais Converter, 1x RJ45 und 4x CO-Relais	3179090000
CH-SMR-00.60-ECB90 VPE10	*	Energiekabel einseitig offen, 0,60 m	2924890060
IE-C6N08LW0010S40S40-W-K6KV	*	Verbindungskabel Microline vom AAR ins Verteilfeld, 1 m	3109120010
IE-SW-BI-04-4TX-LV	*	Unmanaged 4-Port Switch, incl. 1 Versorgungs-Stecker	3195560000
CH-J655-DXD-00.15-SMR	*	Energiekabel ERC zu Switch, beidseitig Stecker, 0,15 m	3202760015
IE-C6N08LW0002S40S40-W-K6KV	*	Verbindungskabel Microline vom ERC zum Switch, 0,2 m	3109120002
CH-SMR-00.33-YCC90 VPE10	*	Energiekabel Y inkl. Stecker, 0,33 m	2924960033
IE-C6N08LW0005S40S40-W-K6KV	*	Verbindungskabel Microline vom Zählerfeld in den AAR, 0,5 m	3109120005
GRMKIT P 230VAC 4CO L	*	Zusatzrelais, 4 Wechsler	3137200000
S4C 2.5	*	Reihenklemme als Vervielfältiger, PV Wechselrichtereingang	2674550000
SEP 4C 2.5	*	Reihenklemme Abschlussplatte	2751100000
Set			
*ERC-Switch-Set	*	Set mit ERC, Switch und Kabeln	3202920000

Technische Daten ERC

Gehäuse	Montage auf Hutschiene, 3TE, 90 mm x 54 mm x 70 mm, IP30
Spannungsversorgung	230 V AC, 4 Watt
Relais	4x Wechsler, max. 250 V AC, 6 A
Kommunikation	RJ45 Ethernet, EEBUS-Protokoll
Spannungsversorgung Ausgang	5 V DC, 1 W für Weidmüller 4-Port-Ethernetswitch
Anzeige	6 Status-LEDs für Betrieb, Kommunikation, 4x Relais

Umsetzung der Anforderungen des §14a EnWG

nach Vorgaben der Messstellenbetreiber, universell einsetzbar

BDEW-Block

Klemmen mit Längstrennung
Die vorkonfektionierte Steuersignal-Klemmleiste mit 6 Reihenklammern bietet Platz für den Anschluss der Steuerleitung. Die Klemmleiste beinhaltet Markierer und Endwinkel und kann direkt im Schaltschrank verbaut werden.



Zum eShop Zum Infoblatt



Typ	Best.-Nr.
14A-9 EEG-AAR KLEMMBLOCK-BDEW	8000169496

BDEW-Block

Klemmen mit Längstrennung inkl. Kabel
Die vorkonfektionierte Steuersignal-Klemmleiste mit 6 Reihenklammern bietet Platz für den Anschluss der Steuerleitung. Die Klemmleiste beinhaltet Markierer und Endwinkel und kann direkt im Schaltschrank verbaut werden.



Zum eShop Zum Infoblatt



Abb. Kabel ähnlich

Typ	Best.-Nr.
14A-9 EEG-AAR KLEMMBLOCK-BDEW + CABLE V1	8000179923

BDEW-Block

Klemmen mit Längstrennung inkl. Kabel mit Steckverbinderanschluss
Die vorkonfektionierte Steuersignal-Klemmleiste mit 6 Reihenklammern bietet Platz für den Anschluss der Steuerleitung. Die Klemmleiste beinhaltet die Leitung für die Steuerbox mit Steckverbindern, Markierer und Endwinkel und kann direkt im Schaltschrank verbaut werden.



Zum eShop Zum Infoblatt



Inkl. Steckverbinder, geprüft

Typ	Best.-Nr.
14A-9 EEG-AAR KLEMMBLOCK-BDEW + CABLE V1	8000179924

Relaisblock § 14a

§14a Relaisblock
Relaisblock: Für steuerbare Verbrauchseinrichtungen erfolgt die Ansteuerung in Anlehnung an den FNN-Impuls zur Relaisbelegung von §14a EnWG-Anlagen.

+ Klemmenblock Übergabepunkt
Je nach Anforderungen der TAB.





Zum eShop Relaisblock Zum eShop Übergabeblock Zum Infoblatt



PLUG & PLAY
Inkl. Kabel zur Steuer-einrichtung

Typ	Best.-Nr.
Relaisblock Paragraph 14a	8000157526
Klemmenblock Übergabepunkt	8000157412

Steuerbox Theben

Klemmen mit Längstrennung
Für die 8-adrige und durchnummerierte Steuerleitung.
inkl. Digitale Schnittstelle RJ45 Outlet
+ Klemmenblock Übergabepunkt
Parkposition der Steuerleitungen auf Klemme bis zum Einbau der Steuerbox.





Zum eShop Relaisblock Zum eShop Übergabeblock Zum Infoblatt



PLUG & PLAY
Inkl. Kabel zur Steuer-einrichtung

Typ	Best.-Nr.
LST 14a 9EEG Relaisblock Theben STB	8000166486
Klemmenblock Übergabepunkt	8000157412

Cubeseries §14a

§14a Relaisblock CUBESERIES
Relaisblock: Wirtschaftlich optimierte Ausführung passend unter die Abdeckung des Schaltschranks inkl. Sicherungslasttrennschalter, Anschlusskabel für die Steuerbox im Zählerfeld und Markierer
+ Klemmenblock Übergabepunkt
Je nach Anforderungen der TAB.





Zum eShop Relaisblock Zum eShop Übergabeblock Zum Infoblatt



PLUG & PLAY
Inkl. Kabel zur Steuer-einrichtung

Typ	Best.-Nr.
Relaisblock CUBESERIES Paragraph 14a	8000172985
Klemmenblock Übergabepunkt	8000157412

BDEW

Komplettvariante für Steuerbox

Die vorkonfektionierte Steuersignal-Klemmleiste mit 6 Trennklemmen bietet Platz für den Anschluss der Steuerleitung. Die Klemmleiste beinhaltet Markierer und Endwinkel und kann direkt im Schaltschrank verbaut werden.



Zum eShop



Zum Infoblatt



Typ	Best.-Nr.
14A-9 EEG-AAR KLEMMBLOCK-BDEW 6TR	8000177103

BDEW LP

Komplettvariante für Steuerbox mit Steckverbinderanschluss

Die vorkonfektionierte Steuersignal-Klemmleiste mit 6 Trennklemmen bietet Platz für den Anschluss der Steuerleitung. Die Klemmleiste beinhaltet die Leitung für die Steuerbox mit Steckverbindern, Markierer und Endwinkel und kann direkt im Schaltschrank verbaut werden.



Zum eShop



Zum Infoblatt



Typ	Best.-Nr.
14A-9 EEG-AAR KLEMMBLOCK-BDEW+KABEL LP	8000177104

BDEW Stvb

Komplettvariante für Steuerbox mit Steckverbinderanschluss

Die vorkonfektionierte Steuersignal-Klemmleiste mit 6 Trennklemmen bietet Platz für den Anschluss der Steuerleitung. Die Klemmleiste beinhaltet die Leitung für die Steuerbox mit Steckverbinderanschluss, Markierer und Endwinkel und kann direkt im Schaltschrank verbaut werden.



Zum eShop



Zum Infoblatt



Typ	Best.-Nr.
14A-9 EEG-AAR KLEMMBLOCK-BDEW+KABEL STVB	8000177105

TEN

Klemmen mit Längstrennung inkl. Kabel

Für die 8-adrige und durchnummerierte Steuerleitung. + **Klemmblock Übergabepunkt**
Parkposition der Steuerleitungen auf Klemme bis zum Einbau der Steuerbox.



Zum eShop



Zum Infoblatt



Typ	Best.-Nr.
14A-SET-KLEMMBLOECKE+KABEL-TMZ	8000164354

EWE Netz

Klemmen mit Längstrennung

Der vorkonfektionierte Klemmblock mit 8 Trennmöglichkeiten bietet Platz für den Anschluss der durchnummerierten Steuerleitung. Die jeweils 4 Adern der Steuerspannung und Schaltkontakte können somit über einen Längstrenner geöffnet werden.



Zum eShop



Zum Infoblatt



Typ	Best.-Nr.
14A-9 EEG-AAR KLEMMBLOCK-EWE	8000164226

Zubehör Gehäuse

§9/§14a Gehäuse Unterverteiler

Ideal bei Platzmangel: Separates Verteilergehäuse neben dem Zählerschrank für Klemmleiste / Übergabepunkt, Relais und RJ45-Modul.



Zum eShop

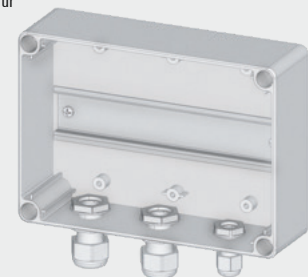

Typ	Best.-Nr.
MPC121707TRSPRJ45	8000178760

Anlagenseitiger Anschlussraum

Sicher koppeln, normgerecht umsetzen

Potentialverteilerklemme – Schraubanschluss für die Gebäudeinstallationsverdrahtung



Typ / Einzelblock WPD 101	Produktart	Ausführung	Farbe	Best.-Nr.
WPD 101 2X25/2X16 GY	1000 V / 152 A	2 x 25 / 2 x 16 mm ²	grau	1560730000
WPD 101 2X25/2X16 BL	1000 V / 152 A	2 x 25 / 2 x 16 mm ²	blau	1560670000
WPD 101 2X25/2X16 BN	1000 V / 152 A	2 x 25 / 2 x 16 mm ²	braun	1561120000
WPD 101 2X25/2X16 GN	1000 V / 152 A	2 x 25 / 2 x 16 mm ²	grün	1560650000
WPD 101 2X25/2X16 BK	1000 V / 152 A	2 x 25 / 2 x 16 mm ²	schwarz	1561100000
3 - fach Block	Produktart	Ausführung	Farbe	Best.-Nr.
WPD 301 2X25/2X16 3XGY	1000 V / 152 A	2 x 25 / 2 x 16 mm ²	3 x grau	1561130000
WPD 302 2X35/2X25 3XGY	1000 V / 202 A	2 x 35 / 2 x 25 mm ²	3 x grau	1561740000
4 - fach Block	Produktart	Ausführung	Farbe	Best.-Nr.
WPD 401 2X25/2X16 4XGY	1000 V / 152 A	2 x 25 / 2 x 16 mm ²	grau	1561800000
WPD 401 2X25/2X16 3XGY/1XBL	1000 V / 152 A	2 x 25 / 2 x 16 mm ²	3 x grau, 1 x blau	1562130000
5-fach Block	Produktart	Ausführung	Farbe	Best.-Nr.
WPD 501 2X25/2X16 5XGY	1000 V / 152 A	2 x 25 / 2 x 16 mm ²	5 x grau	1561750000
WPD 501 2X25/2X16 1XGN/3XGY/1XBL	1000 V / 152 A	2 x 25 / 2 x 16 mm ²	3 x grau, 1 x blau, 1 x grün	1562140000

Cabinet Line: Cat 5e, geschirmt, 6 kV



Beschreibung	Produktart	Länge	Farbe	VPE	Best.-Nr.
Patchkabel grau (WAN)					
IE-C6FP8LD0005M40M40-D	Patchkabel, RJ45, IP20, LSZH	0,3 m	●	1	1165940005
IE-C6FP8LD0010M40M40-D	Patchkabel, RJ45, IP20, LSZH	1,0 m	●	1	1165940010
IE-C6FP8LD0015M40M40-D	Patchkabel, RJ45, IP20, LSZH	1,5 m	●	1	1165940015
IE-C6FP8LD0020M40M40-D	Patchkabel, RJ45, IP20, LSZH	2,0 m	●	1	1165940020
IE-C6FP8LD0025M40M40-D	Patchkabel, RJ45, IP20, LSZH	2,5 m	●	1	1165940025
IE-C6FP8LD0030M40M40-D	Patchkabel, RJ45, IP20, LSZH	3,0 m	●	1	1165940030
IE-C6FP8LD0040M40M40-D	Patchkabel, RJ45, IP20, LSZH	4,0 m	●	1	1165940040
IE-C6FP8LD0050M40M40-D	Patchkabel, RJ45, IP20, LSZH	5,0 m	●	1	1165940050
Patchkabel blau (HAN)					
IE-C6FP8LB0005M40M40-B	Patchkabel, RJ45, IP20, LSZH	0,5 m	●	1	1165900005
IE-C6FP8LB0010M40M40-B	Patchkabel, RJ45, IP20, LSZH	1,0 m	●	1	1165900010
IE-C6FP8LB0015M40M40-B	Patchkabel, RJ45, IP20, LSZH	1,5 m	●	1	1165900015
IE-C6FP8LB0020M40M40-B	Patchkabel, RJ45, IP20, LSZH	2,0 m	●	1	1165900020
IE-C6FP8LB0030M40M40-B	Patchkabel, RJ45, IP20, LSZH	3,5 m	●	1	1165900030
IE-C6FP8LB0050M40M40-B	Patchkabel, RJ45, IP20, LSZH	4,0 m	●	1	1165900050

Andere Längen, Farben und Abgangswinkel auf Anfrage.

Anlagenseitiger Anschlussraum

Koppeln

Überspannungsschutz



ohne Fernmeldekontakt



mit Fernmeldekontakt

Ersatzableiter
Ersatzableiter
NPE

Typ II Ableiter - Nachzählerbereich - 300 V AC / 50 kA	Produktart	Ausführung	Best.-Nr.	
VPU AC II 1 300/50	300 V AC / 50 kA	ohne Fernmeldekontakt	Einphasig, TN, TN-S	2591020000
VPU AC II 1 R 300/50	300 V AC / 50 kA	mit Fernmeldekontakt	Einphasig, TN, TN-S	2591030000
VPU AC II 1+1 300/50	300 V AC / 50 kA	ohne Fernmeldekontakt	Einphasig, TN, TT	2591060000
VPU AC II 1+1 R 300/50	300 V AC / 50 kA	mit Fernmeldekontakt	Einphasig, TN, TT	2591070000
VPU AC II 2 300/50	300 V AC / 50 kA	ohne Fernmeldekontakt	Einphasig, TN	2591040000
VPU AC II 2 R 300/50	300 V AC / 50 kA	mit Fernmeldekontakt	Einphasig, TN	2591050000
VPU AC II 3 300/50	300 V AC / 50 kA	ohne Fernmeldekontakt	Einphasig, TN	2591160000
VPU AC II 3 R 300/50	300 V AC / 50 kA	mit Fernmeldekontakt	Einphasig, TN	2591170000
VPU AC II 3+1 300/50	300 V AC / 50 kA	ohne Fernmeldekontakt	TN-C-S, TN-S, TT	2591080000
VPU AC II 3+1 R 300/50	300 V AC / 50 kA	mit Fernmeldekontakt	TN-C-S, TN-S, TT	2591090000
VPU AC II 4 300/50	300 V AC / 50 kA	ohne Fernmeldekontakt	TN-C-S, TN-S	2591140000
VPU AC II 4 R 300/50	300 V AC / 50 kA	mit Fernmeldekontakt	TN-C-S, TN-S	2591150000
VPU AC II 0 300/50	300 V AC / 50 kA	Ersatzableiter		2591010000
Typ II Ableiter mit integrierter Vorsicherung - Nachzählerbereich - 300 V AC / 50 kA	Produktart	Ausführung	Best.-Nr.	
VPU AC II F 1 300/40	300 V AC / 50 kA	ohne Fernmeldekontakt	Einphasig, TN, TN-S	2827580000
VPU AC II F 1 R 300/40	300 V AC / 50 kA	mit Fernmeldekontakt	Einphasig, TN, TN-S	2807390000
VPU AC II F 1+1 300/40	300 V AC / 50 kA	ohne Fernmeldekontakt	Einphasig, TN, TT	2827620000
VPU AC II F 1+1 R 300/40	300 V AC / 50 kA	mit Fernmeldekontakt	Einphasig, TN, TT	2807430000
VPU AC II F 2 300/40	300 V AC / 50 kA	ohne Fernmeldekontakt	Einphasig, TN	2827590000
VPU AC II F 2 R 300/40	300 V AC / 50 kA	mit Fernmeldekontakt	Einphasig, TN	2807400000
VPU AC II F 3 300/40	300 V AC / 50 kA	ohne Fernmeldekontakt	Einphasig, TN	2827600000
VPU AC II F 3 R 300/40	300 V AC / 50 kA	mit Fernmeldekontakt	Einphasig, TN	2807410000
VPU AC II F 3+1 300/40	300 V AC / 50 kA	ohne Fernmeldekontakt	TN-C-S, TN-S, TT	2827630000
VPU AC II F 3+1 R 300/40	300 V AC / 50 kA	mit Fernmeldekontakt	TN-C-S, TN-S, TT	2807440000
VPU AC II F 4 300/40	300 V AC / 50 kA	ohne Fernmeldekontakt	TN-C-S, TN-S	2827610000
VPU AC II F 4 R 300/40	300 V AC / 50 kA	mit Fernmeldekontakt	TN-C-S, TN-S	2807420000
VPU AC II F 0 300/40	300 V AC / 50 kA	Ersatzableiter		2807520000
VPU AC II F 0 N-PE 300/65	230 V AC / 65 kA	Ersatzableiter NPE		2807540000
Typ II Ableiter - Nachzählerbereich - 75 V AC / 50 kA	Produktart	Ausführung	Best.-Nr.	
VPU AC II 1 75/50	75 V AC	ohne Fernmeldekontakt	Einphasig	2636990000
VPU AC II 1 R 75/50	75 V AC	mit Fernmeldekontakt	Einphasig	2591620000
VPU AC II 2 75/50	75 V AC	ohne Fernmeldekontakt	Einphasig	2637000000
VPU AC II 2 R 75/50	75 V AC	mit Fernmeldekontakt	Einphasig	2591630000

Anlagenseitiger Anschlussraum

Koppeln

Überspannungsschutz



ohne Fernmeldekontakt



mit Fernmeldekontakt

Ersatzableiter
Ersatzableiter
NPE

Typ II Ableiter - Nachzählerbereich - 150 V AC / 50 kA	Produktart	Ausführung	Best.-Nr.	
VPU AC II 1 150/50	150 V AC	ohne Fernmeldekontakt	Einphasig	2591650000
VPU AC II 1 R 150/50	150 V AC	mit Fernmeldekontakt	Einphasig	2591660000
VPU AC II 2 150/50	150 V AC	ohne Fernmeldekontakt	Einphasig	2591670000
VPU AC II 2 R 150/50	150 V AC	mit Fernmeldekontakt	Einphasig	2591680000
VPU AC II 3 150/50	150 V AC	ohne Fernmeldekontakt	TN-C	2591690000
VPU AC II 3 R 150/50	150 V AC	mit Fernmeldekontakt	TN-C	2591700000
VPU AC II 4 150/50	150 V AC	ohne Fernmeldekontakt	TN-C / TN-S	2591710000
VPU AC II 4 R 150/50	150 V AC	mit Fernmeldekontakt	TN-C / TN-S	2591000000
VPU AC II 0 150/50	150 V AC	Ersatzableiter		2591640000
Typ II Ableiter - Nachzählerbereich - 350 V AC / 50 kA	Produktart	Ausführung	Best.-Nr.	
VPU AC II 1 350/50	350 V AC	ohne Fernmeldekontakt	Einphasig	2591350000
VPU AC II 1 R 350/50	350 V AC	mit Fernmeldekontakt	Einphasig	2591360000
VPU AC II 1+1 350/50	350 V AC	ohne Fernmeldekontakt	Einphasig, TN	2637030000
VPU AC II 1+1 R 350/50	350 V AC	mit Fernmeldekontakt	Einphasig, TN	2637040000
VPU AC II 2 350/50	350 V AC	ohne Fernmeldekontakt	Einphasig, TN	2637010000
VPU AC II 2 R 350/50	350 V AC	mit Fernmeldekontakt	Einphasig, TN	2637020000
VPU AC II 3 350/50	350 V AC	ohne Fernmeldekontakt	TN-C	2591100000
VPU AC II 3 R 350/50	350 V AC	mit Fernmeldekontakt	TN-C	2591110000
VPU AC II 3+1 350/50	350 V AC	ohne Fernmeldekontakt	TN-C-S, TN-S, TT	2637050000
VPU AC II 3+1 R 350/50	350 V AC	mit Fernmeldekontakt	TN-C-S, TN-S, TT	2637060000
VPU AC II 0 350/50	350 V AC	Ersatzableiter		2591340000
Typ II Ableiter - Nachzählerbereich - 480 V AC / 50 kA	Produktart	Ausführung	Best.-Nr.	
VPU AC II 1 R 480/50	480 V AC	mit Fernmeldekontakt	Einphasig	2591220000
VPU AC II 2 480/50	480 V AC	ohne Fernmeldekontakt	Einphasig	2591230000
VPU AC II 2 R 480/50	480 V AC	mit Fernmeldekontakt	Einphasig	2591240000
VPU AC II 3 480/50	480 V AC	ohne Fernmeldekontakt	TN-C	2591250000
VPU AC II 3 R 480/50	480 V AC	mit Fernmeldekontakt	TN-C	2591260000
VPU AC II 4 480/50	480 V AC	ohne Fernmeldekontakt	TN-C-S, TN-S	2591270000
VPU AC II 4 R 480/50	480 V AC	mit Fernmeldekontakt	TN-C-S, TN-S	2591280000
VPU AC II 0 480/50	480 V AC	Ersatzableiter		2591200000
Typ II Ableiter - Nachzählerbereich - 750 V AC / 35 kA	Produktart	Ausführung	Best.-Nr.	
VPU AC II 2 R 750/35	750 V AC	mit Fernmeldekontakt	Einphasig	2591310000
VPU AC II 3 R 750/35	750 V AC	mit Fernmeldekontakt	TN-C	2591320000
VPU AC II 0 750/35	750 V AC	Ersatzableiter		2591290000

Zubehör

Werkzeuge

Werkzeuge

Perfekt aufeinander abgestimmte Produkte und Werkzeuge aus einer Hand. Unser Programm umfasst professionelle Handwerkzeuge zum Schneiden, Abisolieren, Crimpen, Prüfen und Schrauben. Ergänzt wird das Sortiment um Sets, die Werkzeuge und passendes Zubehör sinnvoll und effizient kombinieren. Unsere Automaten erleichtern ständig wiederkehrende Arbeiten und sparen wertvolle Zeit.

KT - Schneidwerkzeuge



Typ	Kupferkabel, max. Ø	Kupfer feindrätig	Aluminium mehrdrätig	Best.-Nr.
KT 8	9 mm	16 mm ²	16 mm ²	9002650000
KT 8 S	9 mm	25 mm ²	35 mm ²	2876450000
KT 12	11 mm	35 mm ²	16 mm ²	9002660000
KT 14	14 mm	70 mm ²	70 mm ²	1157820000
KT 22	13 mm	95 mm ²	50 mm ²	1157830000
KT 40	40 mm	300 mm ²	300 mm ²	2993490000
KT 50	52 mm	400 mm ²	400 mm ²	2993500000

stripax® - Abisolierwerkzeuge



Typ	Leiterquerschnitt	Abisolierlänge, max.	Kabeltyp	Best.-Nr.
STRIPAX	0,08 - 10 mm ²	20 mm	Feindr. u. massive Leiter	9005000000
STRIPAX 16	6 - 16 mm ²	20 mm	Feindr. u. massive Leiter	9005610000
STRIPAX ULTIMATE	0,14 - 4 mm ²	25 mm	Feindr. u. massive Leiter	1468880000
STRIPAX ULTIMATE XL	2,5 - 10 mm ²	25 mm	Feindr. u. massive Leiter	1512780000

Zubehör

Werkzeuge

stripax® plus 2.5 - Crimp- und Abisolierwerkzeug



Typ	Für	Länge	Gewicht	Best.-Nr.
STRIPAX PLUS 2.5	Aderendhülsen 0,5 - 2,5 mm ²	210 mm	260 Gramm	902000000
Aderendhülse, Bandware	Für Querschnitt	Farbcode	Farbe	
H0,5/14 OR BD	0,5 mm ²	Weidmüller Farbcode	orange	9004270000
H0,75/14 W BD	0,75 mm ²	Weidmüller Farbcode	weiß	9004290000
H1,0/14 GE BD	1,0 mm ²	Weidmüller Farbcode	gelb	9004320000
H1,5/14 R BD	1,5 mm ²	Weidmüller Farbcode	rot	9004340000
H2,5/14D BL BD	2,5 mm ²	Weidmüller Farbcode	blau	9004360000
H0,5/14D W BD	0,5 mm ²	DIN-Farbcode	weiß	9004280000
H0,75/14D GR BD	0,75 mm ²	DIN-Farbcode	Grau	9004300000
H1,0/14D R BD	1,0 mm ²	DIN-Farbcode	rot	9004330000
H1,5/14D SW BD	1,5 mm ²	DIN-Farbcode	schwarz	9004350000
H2,5/14D BL BD	2,5 mm ²	DIN-Farbcode	blau	9004360000
H0,5/14D W BD	0,5 mm ²	Sonstiger Farbcode	weiß	9004280000
H0,75/14T HBL BD	0,75 mm ²		Hellblau	9004310000
H1,0/14D R BD	1,0 mm ²	Sonstiger Farbcode	rot	9004330000
H1,5/14D SW BD	1,5 mm ²	Sonstiger Farbcode	schwarz	9004350000
H2,5/14T GR BD	2,5 mm ²	Sonstiger Farbcode	Grau	9004370000

Zubehör

Werkzeuge

Abmantelwerkzeuge



Typ	Leiterdurchmesser min. - max.	Für	Best.-Nr.
AM 12	1 - 12,5 mm	UTP u. STP Datenkabel	9030060000
AM 16	5- 17 mm	PVC-Rundkabel	9204190000
AM 25	6 - 25 mm	PVC-Rundkabel	9001540000
AM 35	25 - 36 mm	PVC-Rundkabel	9001080000
AM-X	25 - 299 mm	PVC-Rundkabel	2625720000

Crimping tools



Typ				Best.-Nr.
PZ 2.5 S	AEH von 0,14 - 2,5 mm ²	160 mm	290 Gramm	2903690000
PZ 3	AEH von 0,5 - 6,0 mm ²	200 mm	426 Gramm	0567300000
PZ 4	AEH von 0,5 - 4,0 mm ²	200 mm	448 Gramm	9012500000
PZ 6/5	AEH von 0,25 - 6,0 mm ²	200 mm	423 Gramm	9011460000
PZ 6 Roto	AEH von 0,14 - 6,0 mm ²	200 mm	428 Gramm	9014350000
PZ 6 Roto L	AEH von 0,14 - 6,0 mm ²	200 mm	428 Gramm	1444050000
PZ 10 HEX	AEH von 0,14 - 10,0 mm ²	195 mm	600 Gramm	1445070000
PZ 10 SQR	AEH von 0,14 - 10,0 mm ²	195 mm	600 Gramm	1445080000
PZ 16	AEH von 6,0 - 16,0 mm ²	200 mm	418 Gramm	9012600000
PZ 50	AEH 25,0 / 35,0 / 50,0 mm ²	250 mm	730 Gramm	9006450000

Sortimente Aderendhülsen mit Kunststoffkragen



DIN - Farbcode		Best.-Nr.
H-BOX 0,5-2,5QMM DIN	500 Stück - H1,0/14; 500 Stück - H0,75/14; 500 Stück - H0,75/14; 500 Stück - H1,5/14; 500 Stück - H2,5/15	9025430000
H-BOX 4,0-16,0QMM DIN	100 Stück - H4,0/17; 100 Stück - H6,0/20; 100 Stück - H10,0/22; 100 Stück - H16/22	9025400000
Weidmüller - Farbcode		
H-BOX 0,14-0,75QMM	500 Stück - H0,14/10; 500 Stück - H0,25/10; 500 Stück - H0,34/10; 500 Stück - H0,5/14; 500 Stück - H0,75/14	9025410000
H-BOX 0,5-2,5QMM	500 Stück - H1,0/14; 500 Stück - H0,75/14; 500 Stück - H0,75/14; 500 Stück - H1,5/14; 500 Stück - H2,5/15	9025900000
H-BOX 4,0-16,0QMM	100 Stück - H4,0/17; 100 Stück - H6,0/20; 100 Stück - H10,0/22; 100 Stück - H16/22	9025920000

Zubehör

Werkzeuge

Schraubendreher



VDE isoliert Slim				Best.-Nr.
SDIS SLIM 0.6X3.5X100	Schlitz - Schraubendreher	Schlitzklinge 3,5 x 0,6 mm (Breite x Stärke)	100 mm	2749610000
SDIS SLIM 0.8X4.0X100	Schlitz - Schraubendreher	Schlitzklinge 4,0 x 0,8 mm (Breite x Stärke)	100 mm	2749620000
SDIS SLIM 1.0X5.5X125	Schlitz - Schraubendreher	Schlitzklinge 5,5 x 1,0 mm (Breite x Stärke)	125 mm	2749630000
SDIS SLIM 1.2X6.5X150	Schlitz - Schraubendreher	Schlitzklinge 6,5 x 1,2 mm (Breite x Stärke)	150 mm	2749640000
SDIK SLIM PH1 X 80	Kreuzschlitz-Schraubendreher, Typ Phillips	Typ Phillips, Größe 1	80 mm	2749650000
SDIK SLIM PH2 X 100	Kreuzschlitz-Schraubendreher, Typ Phillips	Typ Phillips, Größe 2	100 mm	2749660000
SDIK SLIM PZ1 X 80	Kreuzschlitz-Schraubendreher, Typ Pozidriv	Typ Pozidriv, Größe 1	80 mm	2749670000
SDIK SLIM PZ2 X 100	Kreuzschlitz-Schraubendreher, Typ Pozidriv	Typ Pozidriv, Größe 2	100 mm	2749680000
SDIPM SLIM PZ2 X 100	Kreuzschlitz-Schraubendreher, Typ Pozidriv	Typ Pozidriv, Größe 2 PlusMinus	100 mm	2749690000
SDIT SLIM T10 X 100	Torx® - Schraubendreher	Typ Torx®, Größe T10	100 mm	2749700000
SDIT SLIM T15 X 100	Torx® - Schraubendreher	Typ Torx®, Größe T15	100 mm	2749710000
SDIT SLIM T20 X 100	Torx® - Schraubendreher	Typ Torx®, Größe T20	100 mm	2749720000
SDIT SLIM T25 X 125	Torx® - Schraubendreher	Typ Torx®, Größe T25	125 mm	2749730000
SDIT SLIM T30 X 150	Torx® - Schraubendreher	Typ Torx®, Größe T30	150 mm	2749740000



VDE isoliert Slim - Sets			Best.-Nr.
SDI SET SLIM S3.5-6.5/PH1/2	6-teiliger Satz: VDE-isolierter Schlitz- und Kreuzschlitz-PH-Schraubendreher-Satz	S3.5 - 6.5 / PH1 / 2	2749580000
SDI SET SLIM S3.5-6.5/PZ1/2	6-teiliger Satz: VDE-isolierter Schlitz- und Kreuzschlitz-PZ-Schraubendreher-Satz	S3.5 - 6.5 / PZ1 / 2	2749590000
SDI SET SLIM T8/T9/T10/T15/T20/T25	6 teiliger Satz: VDE isolierter Torx®-Schraubendreher Satz	T8 / T9 / T10 / T15 / T20 / T25	2749600000

Zubehör

Werkzeuge

P BAG SET 3 – Werkzeugkoffer



Typ	Werkzeugkoffer		Best.-Nr.
P BAG SET 3	Werkzeugkoffer		2579420000
Menge	Typ	Beschreibung	Stückliste
1 Stück	P BAG	Werkzeugtasche, unbestückt, 170 x 260 x 50 mm	2548180000
1 Stück	KT 8	Schneidwerkzeug bis 8 mm Außendurchmesser	9002650000
1 Stück	STRIPAX	Abisolierwerkzeug bis 10 mm ²	9005000000
1 Stück	VT	Spannungsprüfer von 12 - 690 V	9918950000
1 Stück	KBZ 160	VDE-isolierte Kombizange 160 mm lang	9046280000
1 Stück	STRIPPER ROUND TOP	Dosenentmantler mit Einzelerabisolierereinrichtung und Längsschneider	9918050000
1 Stück	SDIS SLIM 0.6X3.5X100	VDE-isolierter Schraubendreher mit Schlitzklinge 0,6x3,5x100, SlimLine	2749610000

P BAG SET 4 – Werkzeugkoffer



Typ	Werkzeugkoffer		Best.-Nr.
P BAG SET 4	Werkzeugkoffer		2579430000
Menge	Typ	Beschreibung	Stückliste
1 Stück	P BAG	Werkzeugtasche, unbestückt, 170 x 260 x 50 mm	2548180000
1 Stück	KT 8	Schneidwerkzeug bis 8 mm Außendurchmesser	9002650000
1 Stück	STRIPAX	Abisolierwerkzeug bis 10 mm ²	9005000000
1 Stück	PZ 6 ROTO L	Crimpwerkzeug für Aderendhülsen bis 6 mm ²	1444050000
1 Stück	VT LCL	Kontaktloser Spannungsprüfer	2436670000

Weidmüller – Ihr Partner der Smart Industrial Connectivity

Als erfahrene Experten unterstützen wir unsere Kunden und Partner auf der ganzen Welt mit Produkten, Lösungen und Services im industriellen Umfeld von Energie, Signalen und Daten. Wir sind in ihren Branchen und Märkten zu Hause und kennen die technologischen Herausforderungen von morgen. So entwickeln wir immer wieder innovative, nachhaltige und wertschöpfende Lösungen für ihre individuellen Anforderungen. Gemeinsam setzen wir Maßstäbe in der Smart Industrial Connectivity.

Wir können nicht ausschließen, dass in unseren Druckschriften oder in Software, die zu Bestellzwecken dem Kunden übergeben wird, Fehler enthalten sind. Wir sind bemüht, solche Fehler, sobald sie uns bekannt werden, zu korrigieren.

Für alle Bestellungen gelten unsere allgemeinen Lieferbedingungen, die Sie auf der Internetseite unseres Gruppenunternehmens, bei dem Sie Ihre Bestellung aufgeben, einsehen können und die wir Ihnen auf Wunsch auch gerne zusenden.

Weidmüller Interface GmbH & Co. KG
Klingenbergstraße 26
32758 Detmold, Germany
Telefon +49 5231 14-0
Telefax +49 5231 14-292083
www.weidmueller.de

Persönlichen Support
finden Sie im Internet unter:
www.weidmueller.de/kontakt

Made in Germany

04/2026/SMM