

魏德米勒 工具产品

详细目录



Weidmüller 

魏德米勒——智能工业联接专家

作为经验丰富的智能工业联接专家，魏德米勒为全球客户和合作伙伴提供关于工业环境中的电力、信号和数据方面的产品、解决方案和服务。魏德米勒始终致力于工业联接，以推动工业技术发展为目标，拥有先进的技术和丰富的经验。成立170余年来，魏德米勒集团公司至今已在全球设立多家分支机构，包括研发中心、生产基地和销售公司，并利用全球化网络的优势，不断创新，持续提供满足不同客户及合作伙伴需求

的产品，解决方案和服务。目前，魏德米勒可提供4万多种满足各种级别需求的电气柜、自动化和数字化技术的产品，并广泛应用于机械与工厂自动化、能源、过程控制、交通、装置制造、基础设施建设等领域，满足工业环境下的各种需求。

魏德米勒自1994年进入中国市场以来，始终坚持以本土客户为本，在全国各地设有18个销售联络处，并有上百

家合作经销商。魏德米勒电联接(苏州)有限公司于2019年升级扩建，通过高度自动化及数字化生产，确保了生产的高效和产品的卓越品质。在上海和苏州设有两大卓越研发中心，进行电子产品和电气联接产品的研发和技术创新。位于上海的亚太物流中心，上万品种的库存及时满足客户及合作伙伴需求。从研发、生产到销售，从技术支持，到物流和售后服务，魏德米勒为本土客户提供全方位的便捷服务。

魏德米勒的坚持

智能化解决方案提供者



创新是魏德米勒的DNA，魏德米勒始终贯彻创新理念。无论是快捷简便、拥有捕鼠原理的SNAP IN创新鼠笼式联接技术，还是拥有完整集成系统的u-remote 远程I/O、快速高效的OMNIMATE 4.0接插件、满足不同应用类型的Klippon®Connect接线端子等产品创新，魏德米勒一直都在不断地推进技术与产品的创新。此外，通过高度自动化的生产创新，确保高效生产和卓越品质；以快速交付服务、联接顾问服务、

工业大数据分析服务等创新服务，满足客户及合作伙伴不同需求！从技术、产品、生产到服务，魏德米勒的创新从未间断，持续引领行业发展。

进入工业4.0时代，魏德米勒作为智能化解决方案提供者，更致力于为客户及合作伙伴提供高效解决方案和服务，助力客户及合作伙伴数字化转型。魏德米勒的工业分析解决方案，可以提前预警，降低成本；能源管理解决方案助力

节能减排；高效简单的机柜解决方案，满足机柜定制化需求；工业自动化解决方案实现远程高效管理.....魏德米勒为客户及合作伙伴赋能大步迈向工业4.0和数字化时代。

魏德米勒将继续创新研发可持续发展的产品、解决方案和服务，不断满足市场的个性化需求，与客户及合作伙伴共塑数字化未来。

创新无处不在



技术创新

- 第一个塑料绝缘端子
- 直插式联接技术 **PUSH IN**
- 鼠笼专利联接技术 **SNAP IN**
- 非接触式技术



产品创新

- Klippon®Connect SNAP IN系列
- Klippon®Connect 接线端子
- PROtop电源
- OMNIMATE 第四代接插件
- u-remote远程I/O模块
- 非接触式无线传输系统
- 防开路重载接插件
- TERMSERIES-compact系列
- 集成IoT功能的电涌保护器



生产创新

- 快速交付
- 高度自动化
- 生产研发
- 自主模具制造

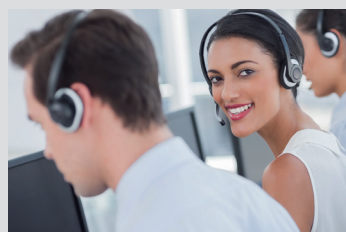

服务创新

- 联接顾问团队
- 工业大数据分析团队服务
- 在线应用指南AppGuide
- 快速交付服务
- 全球72小时免费样品服务
- 产品选型在线配置

以本土客户为本



- 覆盖全国的销售网络及服务
- 位于上海自由贸易试验区的亚太物流中心
- 中国制造，德国品质的苏州生产基地
- 位于上海及苏州的研发中心
- 本土化客户支持服务
- 与协会、科研院紧密合作
- 丰富多彩的线上、线下活动

魏德米勒网站中文产品在线样本已经发布，
您可直接登陆：<https://catalog.weidmueller.com.cn>
随时查阅魏德米勒的详细产品信息。

扫一扫
查看魏德米勒3D电子样本



扫一扫
关注魏德米勒官方微信



扫一扫
关注魏德米勒京东自营旗舰店



魏德米勒提供从产品到服务的全面解决方案 一个电联接的世界

魏德米勒可提供4万多种满足各种级别需求的电气柜、自动化和数字化技术的产品，满足不同客户及合作伙伴需求，提供全面的解决方案及服务。



云服务



现场服务

应用



光伏



风能



监控系统



机械

机柜 IP20

电力

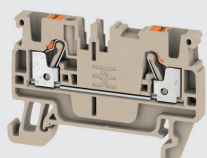

接线端子



电源



电涌保护器



测量和监控系统

信号

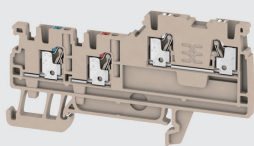

接线端子

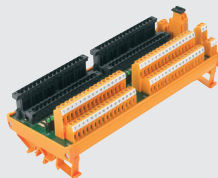

PLC接口板和迁移解决方案



模拟信号隔离器

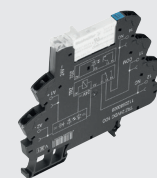

继电器模块与固态继电器

数据



传感器



控制器



I/O系统



触摸屏



工业以太网

工作场所



全自动化机器



半自动化机器



工具



打印机



大客户管理



72小时样品服务



项目管理



OEM



自动化及应用的发展



服务组织

服务 Services



个性化客户支持与咨询



联接咨询



远程维护



工业分析

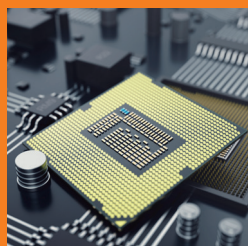

半导体

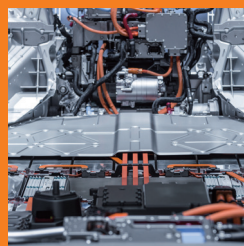

锂电



物流

装置

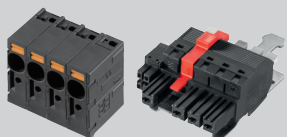

电源PCB接线端子和接插件

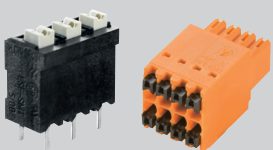

信号PCB接线端子和接插件

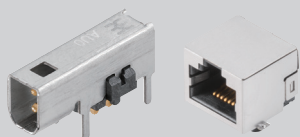

数据类PCB插座

现场 > IP20 ... IP69K



重载接插件

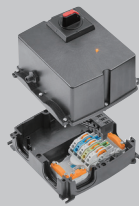

分线盒



非接触式联接



接线盒系统



电缆接头系统

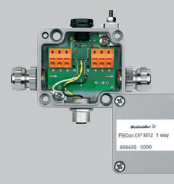

现场总线分线盒



服务接口



芯线套装、接插线和电缆

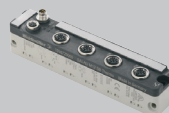

IP67 I/O 系统

软件与云



工业分析与工业物联网服务



工程和可视化工具

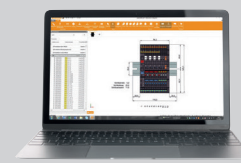

魏德米勒WDM配置软件

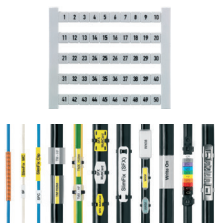

标记号



线槽



工业照明



标记软件

介绍

魏德米勒的精密工具应用于全球各行业。严谨周到的服务满足不同客户的使用需求。

在工具的日常使用中必须保持整个过程高质量，所以魏德米勒提供“工具认证”服务。

通过技术检测过程使魏德米勒工具在功能上和質量上能够得到保障。

定期对魏德米勒工具进行保养和质量检测，才能确保生产过程的持续进行。

工具认证包括：

- 端头拉拔力测试，符合DIN标准
- 根据工具的识别码进行测试认证
- 建议下次认证服务日期
- 根据需要提供特殊测试服务

魏德米勒确保工具使用功能正常，检测后提供书面检测报告和认证标签。



Prüfzeugnis Nr. 405706		Weidmüller 魏德米勒		
Test report No.		Weidmüller Industrie GmbH & Co. KG Hilgenberg 16 37270 Detmold a. M 0221 / 44 Fax: 0521 / 14-1310		
Kunde:	Ms. Mustermann	Kunden-Nummer:	12345	
Customer:	Musterstraße 3	Customer No.:		
Artikel-Bez.:	12345 Musterstadt	Eingangsdatum:	24.11.2011	
Ordering:	MFR 110 Zert.	Ann. of delivery:		
Bestell-Nr.:	1001740000	Auftrag/Paketeur-Nr.:	12345678	
Part no.:		Order No.:		
Fert.-Datum:	4 Quartal 2001	Exz.-Stell.:	Keine	
Production Date:		Excentric Pos.:	Recommended next calibration:	
Eingebogene nächste Kalibrierung: 12/2012				
Funktionsprüfung i.O.		Ja	X	
Functional check passed:		Yes	No	
Verwendete Maßmittel / Test Equipment		Nächste Kalibrierung / calibration until		
Zug-Druck-Prüfmaschine / Pull-Pressure Unit: Einchan Unimat Plus 054 - 20 N		10/2012		
Uz.-Nr.	Art der Prüfung / Art	M / Vorgabe / Norm / Spezifikation/Standard	Sollwert [N] / Reference Value [N]	Istwert [N] / Actual Value [N]
1	Ausweichkraftprüfung HFV-K 10 mm ² Pull Out Force Test Electrode 1070 101440000	DIN EN 1132 Fa. Mustermann	4 000	1004
2	Ausweichkraftprüfung HFV-K 120 mm ² Pull Out Force Test Electrode 120 091440000	DIN EN 1132	27000	> 10000
3				
4				
5				
Prüfsiegel angebracht. Test-Seal attached.		Ja	X	No
Bemerkungen / Remarks: Crimpwerkzeug für nicht isolierte Kabelschuhe 6 ... 120 mm ² . Kabelschuh gleichmäßig und ohne Beschädigung verpresst. Crimping Tool for unisulated cable lugs 6 ... 120 mm ² ; cable lugs are crimped constant without any defects.		Dieses Dokument wurde maschinell erstellt und ist auch ohne Unterschrift gültig. This document was generated by machine and is also valid without signature.		
Das Werkzeug entspricht der oben genannten Norm. The tool confirmed to the norm.		Ja	X	No
Date:		23.01.2012	Prüfer: H. Hänsgen Tested by:	

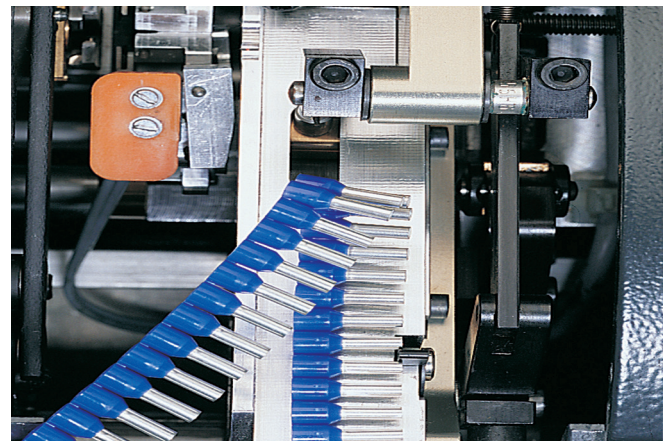
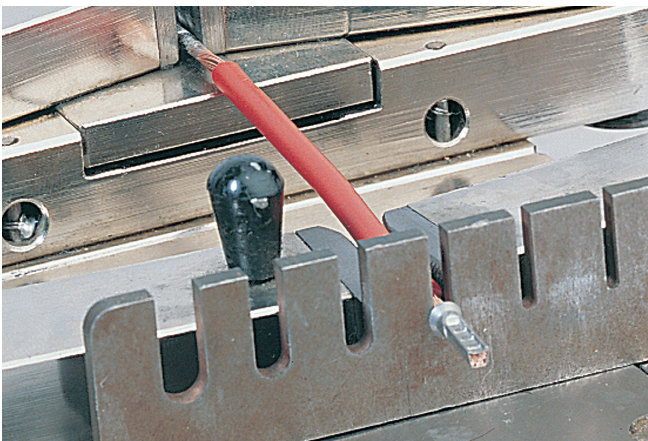
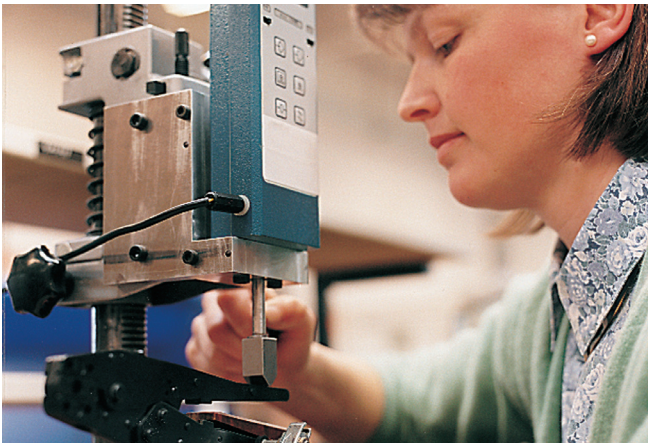

电缆断线工具KT

A.2页



电缆断线工具KTF

A.4页



电缆断线工具KT

A.5页



电缆断线工具KT

A.6页



剥线工具Stripax®

B.2页



剥线工具Mini-duro-Stripax

B.4页



剥线工具Multi-stripax®

B.5页



剥线工具AM 25/AM 35

B.7页



剥线工具AM16

B.8页



压接工具Stripax®plus 2.5

C.4页



管状端头压接工具PZ 6 roto

C.7页



管状端头压接工具PZ 10HEX

C.8页



预绝缘端头压接工具CT1 6

C.11 页



水晶插头压接工具

C.23页



充电型液压压接钳

C.26页



充电型液压切断钳

C.30页



VDE绝缘螺丝刀

E.6页

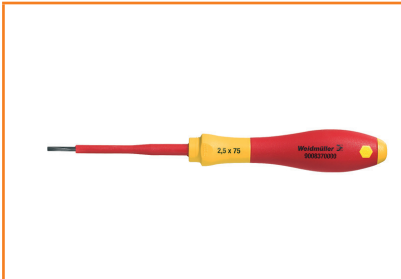

数字检测Digi-Check

F.5页



自动剥线机器Powerstripper

H.5页



电缆端头

J.5页



电动扭矩螺丝刀

E.2页



普通螺丝刀

E.9页



工具套装

G.2页



自动剥线压线机

H.8页

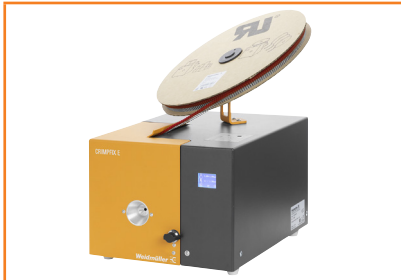

裸端头

J.17页



带有切断功能的螺丝刀Swiftly®set

E.5页



电缆接头扳手

E.16页



自动断线机器CutFix 8

H.4页



带塑料套的管状端头

I.4页



预绝缘端头

J.22页



工具产品

章节

A

目录

切断工具

B

剥线工具

C

压接工具

D

钳类工具

E

紧固工具

F

检测工具

G

工具套装

H

自动化机器

I

管状端头

J

电缆端头及预绝缘端头



扫码查看电子样本，
在电子样本中，点击目录及黑色订货号，可查看详情。

切断工具

目录	KT 8	A.2
	KT 12	A.2
	KT 14	A.3
	KT 22	A.3
	KTF 36	A.4
	KT 45 R	A.5
	KT 55	A.5
	KT 80	A.6
	WAW 1	A.7
	KT ZQV	A.8
	VKSW	A.8
	TSLD	A.9
	IE-KO-HAT	A.10
	SLICER 1K	A.12
	SCISSOR 2K	A.13
	SCISSOR KEVAR	A.13



扫码查看电子样本，
在电子样本中，点击目录及黑色订货号，可查看详情。

断线工具

- 可以切断不同截面大小的导线
- 切面平整、切割部位不变形、不会损伤导线
- 通过绝缘保护测试VDE GS, 根据EN/IEC 60900标准可达到1000V 交流电压绝缘能力
- 手柄符合人体工程学设计
- 操作省力
- 不适用于切断钢丝、钢铠电缆、铝合金导线、冷拉铜导线
- 不可对处于通电状态的导线进行切断操作





KT 8







KT 12



切断时不会发生错位, 最大可切割直径为8mm铜导线和铝导线。

-  max. 8 mm
-  max. 16 mm²
-  max. 16 mm²
-  max. 16 mm²

切断时不会发生错位, 最大可切割直径为12mm铜导线和铝导线。

-  max. 12 mm
-  max. 16 mm²
-  max. 25 mm²
-  max. 35 mm²

技术参数

最大切断能力(铜导线)	
单股硬导线(最大导线截面积)	mm ² /AWG(kcmil)
多股硬导线(最大导线截面积)	mm ² /AWG(kcmil)
多股软导线(最大导线截面积)	mm ² /AWG(kcmil)
多股软导线, 多股硬导线(最大导线直径)	mm
最大切断能力(铝导线)	
多股硬导线(最大导线截面积)	mm ² /AWG (kcmil)
多股硬导线(最大导线直径)	mm
单股硬导线	mm ²
数据线/电话线/控制线	
最大导线直径	mm
工具参数	
长/宽/高	mm
重量	g
信息	

KT8		
16 / 6		
16 / 6		
16 / 6		
8		
185 / 65.5 / 30		
180		
工具处于闭和状态		

KT12		
16 / 6		
25 / 3		
35 / 2		
12		
225 / 63.5 / 30		
300		
工具处于闭和状态		

订货信息

型号	数量	订货号
KT 8	1	9002650000
信息		

型号	数量	订货号
KT 8	1	9002650000
信息		

型号	数量	订货号
KT 12	1	9002660000
信息		

附件

型号	数量	订货号
信息		

型号	数量	订货号
信息		

型号	数量	订货号
信息		

断线工具

- 可以切断不同截面大小的导线
- 切面平整、切割部位不变形、不会损伤导线
- 通过绝缘保护测试VDE GS, 根据EN/IEC 60900 标准可达到1000V 交流电压绝缘能力
- 手柄符合人体工程学设计
- 操作省力
- 不适用于切断钢丝、钢铠电缆、铝合金导线、冷拉铜导线
- 不可对处于通电状态的导线进行切断操作



KT 14



KT 22



-  max. 14 mm
-  max. 16 mm²
-  max. 35 mm²
-  max. 70 mm²

-  max. 22 mm
-  max. 25 mm²
-  max. 50 mm²
-  max. 95 mm²

技术参数

最大切断能力(铜导线)	
单股硬导线(最大导线截面积)	mm ² /AWG(kcmil)
多股硬导线(最大导线截面积)	mm ² /AWG(kcmil)
多股软导线(最大导线截面积)	mm ² /AWG(kcmil)
多股软导线, 多股硬导线(最大导线直径)	mm
最大切断能力(铝导线)	
多股硬导线(最大导线截面积)	mm ² /AWG (kcmil)
多股硬导线(最大导线直径)	mm
单股硬导线	mm ²
数据线/电话线/控制线	
最大导线直径	mm
工具参数	
长/宽/高	mm
重量	g
信息	

KT14	
单股硬导线(最大导线截面积)	16
多股硬导线(最大导线截面积)	35 / 2
多股软导线(最大导线截面积)	70 / 2 / 0
多股软导线, 多股硬导线(最大导线直径)	14
多股硬导线(最大导线截面积)	70 / 2 / 0
多股硬导线(最大导线直径)	14
单股硬导线	35
最大导线直径	14
工具参数	
长/宽/高	225 / 63.5 / 30
重量	320
信息	
工具处于闭和状态	

KT22	
单股硬导线(最大导线截面积)	25
多股硬导线(最大导线截面积)	50 / 1
多股软导线(最大导线截面积)	95 / 3 / 0
多股软导线, 多股硬导线(最大导线直径)	22
多股硬导线(最大导线截面积)	70 / 2 / 0
多股硬导线(最大导线直径)	22
单股硬导线	50
最大导线直径	22
工具参数	
长/宽/高	245 / 71.5 / 31
重量	460
信息	
工具处于闭和状态	

订货信息

型号	数量	订货号
KT 14	1	1157820000
信息		

型号	数量	订货号
KT 14	1	1157820000
信息		

型号	数量	订货号
KT 22	1	1157830000
信息		

附件

型号	数量	订货号
信息		

型号	数量	订货号
信息		



型号	数量	订货号
信息		

断线工具

- 特别适合在操作空间有限时使用
- 操作简便、省力
- 无论活动钳口处于什么位置，均可随时解除自锁状态
- 不适用于切断钢丝、钢铠电缆、铝合金导线、冷拉铜导线
- 不可对处于通电状态的导线进行切断操作

KTF 36



-  Cu + Al: max. 35 mm
-  Cu: max. 300 mm²
Al: max. 300 mm²
-  Cu: max. 300 mm²

技术参数

最大切断能力(铜导线)	
多股硬导线(最大导线截面积)	mm ² /AWG(kcmil)
多股软导线(最大导线截面积)	mm ² /AWG(kcmil)
多股软导线, 多股硬导线(最大导线直径)	mm
最大切断能力(铝导线)	
多股硬导线(最大导线截面积)	mm ² /AWG (kcmil)
多股硬导线(最大导线直径)	mm
单股硬导线	mm ²
数据线/电话线/控制线	
最大导线直径	mm
工具参数	
长/宽/高	mm
重量	g
信息	

KTF 36	
300	
300 / 600	
35	
300 / 600	
35	
50 / 360 / 150	
1918	
工具处于闭和状态	

订货信息

型号	数量	订货号
KTF 36	1	9002190000
信息		

型号	数量	订货号
KTF 36	1	9002190000
信息		

附件

型号	数量	订货号
信息		

型号	数量	订货号
信息		

断线工具

- 可单手操作
- 操作简便、省力
- 无论活动钳口处于什么位置，均可随时解除自锁状态
- 不适用于切断钢丝、钢铠电缆、铝合金导线、冷拉铜导线
- 不可对处于通电状态的导线进行切断操作



KT 45 R

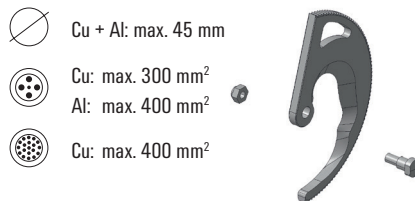

○ Cu + Al: max. 45 mm

● Cu: max. 300 mm²
Al: max. 400 mm²

● Cu: max. 400 mm²

KT 55



○ Cu + Al: max. 55 mm

● Cu: max. 500 mm²
Al: max. 500 mm²

● Cu: max. 500 mm²

技术参数

最大切断能力(铜导线)	
多股硬导线(最大导线截面积)	mm ² /(kcmil)
多股软导线(最大导线截面积)	mm ² /(kcmil)
多股软导线, 多股硬导线(最大导线直径)	mm
扇形导线	
最大切断能力(铝导线)	
多股硬导线(最大导线截面积)	mm ² /(kcmil)
多股硬导线(最大导线直径)	mm
扇形导线	
数据线/电话线/控制线	
最大导线直径	mm
工具参数	
长/宽/高	mm
重量	g
信息	

KT 45 R	
300	
400 / 800	
45	
3 x 70SM	
400 / 800	
45	
4 x 70SE	
45	
290 / 85 / 40	
740	
SM : 扇形导线(多股线)	
SE : 扇形导线(单股线)	

KT 55	
500	
500 / 1000	
55	
3 x 150SM	
500 / 1000	
55	
4 x 150SE	
55	
365 / 115 / 45	
1450	
SM : 扇形导线(多股线)	
SE : 扇形导线(单股线)	

订货信息

型号	数量	订货号
KT 45 R	1	9202040000
信息		

型号	数量	订货号
KT 45 R	1	9202040000
信息		

型号	数量	订货号
KT 55	1	9202060000
信息		

附件

型号	数量	订货号
KT 45 R的备用可转动刀片	1	9204270000
信息		

型号	数量	订货号
KT 45 R的备用可转动刀片	1	9204270000
信息		

型号	数量	订货号
KT 55的备用可转动刀片	1	9204280000
信息		

断线工具

- 操作简便、省力
- 无论活动钳口处于什么位置，均可随时解除自锁状态
- 不适用于切断钢丝、钢铠电缆、铝合金导线、冷拉铜导线
- 不可对处于通电状态的导线进行切断操作



KT 80



 Cu + Al: max. 80 mm

 Cu: max. 630 mm²
Al: max. 1.000 mm²

 Cu: max. 630 mm²



技术参数

最大切断能力(铜导线)	
多股硬导线(最大导线截面积)	mm ² /(kcmil)
多股软导线(最大导线截面积)	mm ² /(kcmil)
多股软导线, 多股硬导线(最大导线直径)	mm
扇形导线	
最大切断能力(铝导线)	
多股硬导线(最大导线截面积)	mm ² /(kcmil)
多股硬导线(最大导线直径)	mm
单股硬导线	mm ²
数据线/电话线/控制线	
最大导线直径	mm
工具参数	
长/宽/高	mm
重量	g
信息	

KT80	
630	
630 / 1260	
80	
3 x 240SM	
1000 / 2000	
mm	
4 x 240SE	
80	
675 / 175 / 55	
3240	

订货信息

型号	数量	订货号
KT 80	1	9202080000
信息		

型号	数量	订货号
KT 80	1	9202080000
信息		

附件

型号	数量	订货号
KT 80的备用可转动刀片	1	9204290000
信息		

型号	数量	订货号
KT 80的备用可转动刀片	1	9204290000
信息		

WAW 1

横联组件切断工具



适用于切断魏德米勒W系列接线端子的横联组件(WQV 2.5 - WQV35)



技术参数

长/宽/高	mm	167
重量	g	227
信息		

订货信息

版本	型号	数量	订货号
	WAW 1	1	9004500000

信息	
----	--

断线工具

- 特殊工具可轻松切断
- 魏德米勒Z系列横联件

KT ZQV

切断工具



适用于切断魏德米勒Z系列横联件

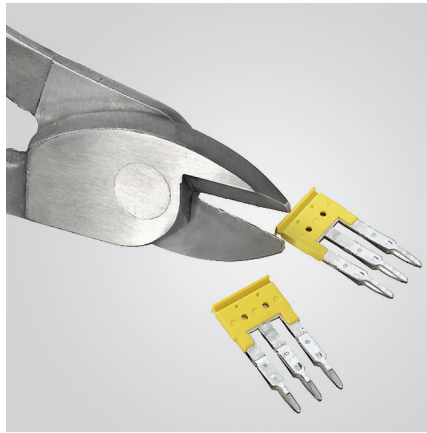

VKSW

线槽切割机



人工操作线槽切割机：用于切割线槽及盖板 (最大宽度125mm)

- 无毛边及浪费
- 喂料机构用于精确倒角切断长度到1000mm
- 可固定在操作台上
- 采用特殊钢材制作的高硬度刀刃

技术参数

长/宽/高	mm
重量	g
信息	

KT ZQV
215
300

VKSW
280
15000

订货信息

版本

型号	数量	订货号
KT ZQV	1	9002170000

型号	数量	订货号
VKSW	1	1137530000
ERME VKSW	1	1251270000

信息

在端子样本中可找到更多不同的横联件

液压冲孔工具

包含附件清单：

- 1个19mm 螺栓
- 1个19mm x 9.5 螺栓
- 1个10mm HSS 钻头
- 1套螺母
- 1个工具外箱

IE-KO-HAT



为电缆接头冲孔

- 过载阀提供安全保护
- 头部可90度旋转
- 工具上半部可360度旋转
- 人体工程学设计手柄，自动弹回
- 三爪机构使废料不会卡住
- 使用高质量铝制成，减轻重量约40%

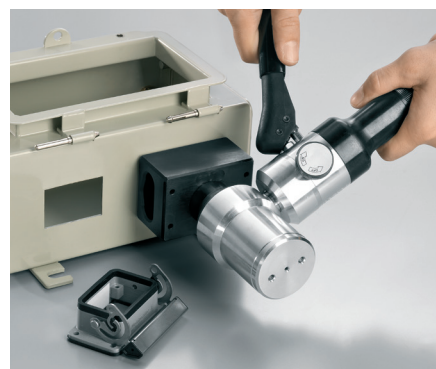

为重载接插件冲孔

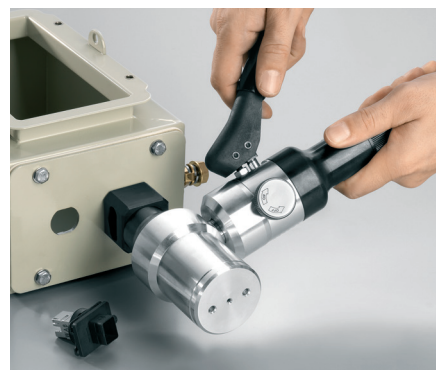

为工业以太网接插件冲孔

技术参数

钢板最大冲孔参数	
圆孔直径 1-85 mm	
圆孔直径 2-64 mm	
方形孔 68 x 68 mm	
矩形孔 36 x 112 mm	
不锈钢板最大冲孔参数	
圆孔直径 3-64mm	
工具参数	
长x宽x高	mm
重量	kg
冲孔压力	kN
最大工作压	bar
信息	

IE-KO-HAT	
厚度2.0mm, 压强=370N/mm ²	
厚度3.0mm, 压强=370N/mm ²	
厚度2.0mm, 压强=370N/mm ²	
厚度2.0mm, 压强=370N/mm ²	
厚度2.5mm, 压强=600N/mm ²	
290 / 120 / 70	mm
1.9	kg
75	kN
650	bar
信息	

订货信息

版本	
信息	

型号	数量	订货号
IE-KO-HAT	1	1966810000
信息		

附件

附件	
信息	

型号	数量	订货号
KOHS 19	1	9205010000
KOHS 9.5+19	1	9205000000
KOPD 10.0	1	9205020000
信息		

冲孔压模 - 适用于工业以太网接插件



型号	Description	Dimensions	数量	订货号
IE-KOK-V1	适用于接插件Bayonet 01 metal	Ø 27 mm x 1-seitig 25,9 mm	1	1966780000
IE-KOK-V4	适用于接插件Push Pull V04 plastic	Ø 23,2 mm x 2-seitig 20,2 mm	1	1966790000
IE-KOK-V5	适用于接插件RockStar V05 metal	22,0 x 22,0 mm	1	9204790000
IE-KOK-V14	适用于接插件 V14	22,0 x 18,5 mm	1	1135240000

冲孔压模 - 适用于重载接插件



Type	Description	Dimensions	Size	数量	订货号
KOK 52 x 36	适用于6针重载接插件	52,0 x 36 mm	3	1	9204820000
KOK 65 x 36	适用于10针重载接插件	65,0 x 36 mm	4	1	9204830000
KOK 86 x 36	适用于16针重载接插件	86,0 x 36 mm	6	1	9204850000
KOK 91 x 36	适用于16针重载接插件	91,0 x 36 mm	1	1	9204860000
KOK 112 x 36	适用于24针重载接插件	112,0 x 36 mm	8	1	9204870000
KOK 52 x 91	适用于接插件FrontCom Vario	52,0 x 91 mm		1	2008410000

冲孔压模 - 方形孔



Type	Description	Dimensions	数量	订货号
KOK 46 x 46	方形孔	46,0 x 46,0 mm	1	9204810000
KOK 68 x 68	方形孔	68,0 x 68,0 mm	1	9204840000
KOK 92 x 92	方形孔	92,0 x 92,0 mm	1	2008420000

冲孔压模 - 适用于公制电缆接头



Type	Description	Dimensions	数量	订货号
KOS M 16	适用于M16电缆接头	Ø 16,2 mm	1	9204880000
KOS M 20	适用于M20电缆接头	Ø 20,4 mm	1	9204950000
KOS M 25	适用于M25电缆接头	Ø 25,4 mm	1	9204900000
KOS M 32	适用于M32电缆接头	Ø 32,5 mm	1	9204910000
KOS M 40	适用于M40电缆接头	Ø 40,5 mm	1	9204920000

冲孔压模 - 适用于PG系列电缆接头



Type	Description	Dimensions	数量	订货号
KOS PG 9	适用于PG9电缆接头	Ø 15,2 mm	1	9204930000
KOS PG 11	适用于PG11电缆接头	Ø 18,6 mm	1	9204940000
KOS PG 13	适用于PG13电缆接头	Ø 20,4 mm	1	9204950000
KOS PG 16	适用于PG16电缆接头	Ø 22,5 mm	1	9204960000
KOS PG 21	适用于PG21电缆接头	Ø 28,3 mm	1	9204970000
KOS PG 29	适用于PG29电缆接头	Ø 37,0 mm	1	9204980000
KOS PG 36	适用于PG36电缆接头	Ø 47,0 mm	1	9204990000

手动螺栓



Type	Description	Dimensions	数量	订货号
KOBBS	手动螺栓	9,5 x 50 mm	1	9205030000
KOBBS	手动螺栓	19 x 55 mm	1	9205040000
KOBBS	手动螺栓	19 x 75 mm	1	9204780000

剥线工具

目录	Stripax®	B.2
	Stripax® 16	B.2
	Stripax® ULtimate	B.3
	Mini-duro-stripax®	B.4
	Multi-stripax®	B.5
	AM 25 / AM 35	B.7
	AM 12	B.7
	AM 16	B.8
	Stripper round	B.9
	Stripper round top	B.9
	Stripper PC	B.10
	Stripper Coax	B.10
	Slicer NO 16	B.11
	Slicer NO 27	B.11
	Slicer NO 28 TOP	B.12
	Slicer No 35	B.12
	CST	B.13
	CST vario	B.14



扫码查看电子样本，
在电子样本中，点击目录及黑色订货号，可查看详情。

剥线断线工具

- 适用于PVC绝缘层的软导线与硬导线
- 双层绝缘电缆仅需作两次操作而无需对工具进行调整
- 剥线后自动打开刀口
- 自动调整功能无需其它操作
- 使用寿命长
- 不出现软导线丝缠绕情况
- 人体工程学设计
- 通过挡线舌调节剥线长度
- 通过调节可对不同厚度导线进行剥线处理
- 可选预剥线功能
- 可拆卸式手柄外壳
- 断线口挡块保护装置
- 使用MultiCard进行标记

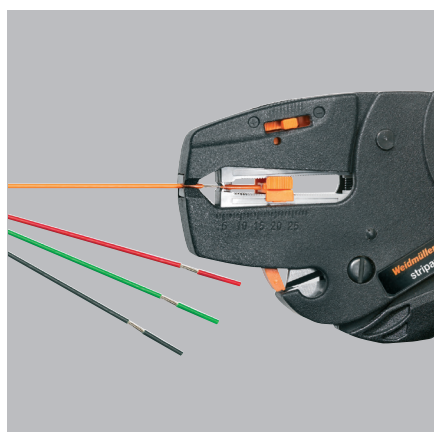

技术参数

最大剥线参数	
导线类型	
导线截面积	mm ²
最大剥线长度	mm
断线参数	
最大断线截面积	mm ²
工具数据	
长度	mm
重量	g
信息	

订货信息

型号	数量	订货号
stripax [®]	1	9005000000
STRIPAX ZERT	1	9017330000
信息		
带ZERT表示有魏德米勒实验室检测报告的工具		

附件

型号	数量	订货号
刀头	1	1119030000
信息		

Stripax[®]

0.08...10 mm²



- 剥线：PVC绝缘层导线
0.08...10 mm²(~AWG 28...8)
- 断线：PVC绝缘层导线
0.08...6 mm²(~AWG 28...10)
- 特别设计刀片不会对导体造成损坏
- 一次性处理带状或更复杂的多重导线

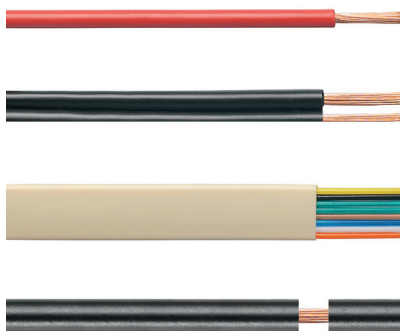

stripax [®]	
PVC绝缘层软导与硬导线	
0.08 ... 10	mm ²
25	mm
6	mm ²
190	mm
175	g
信息	

Stripax[®] 16

6...16 mm²



- 剥线：PVC绝缘层导线
6...16 mm²(~AWG 10...6)
- 断线：PVC绝缘层导线
最大6 mm²(~AWG 10)
- 特别设计刀片不会对导体造成损坏

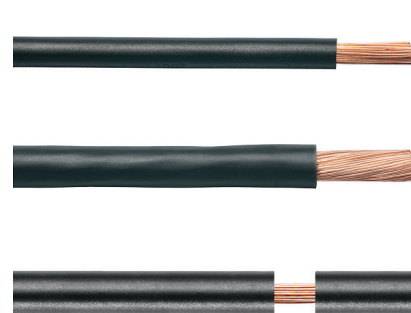

stripax [®] 16	
PVC绝缘层软导与硬导线	
6 ... 16	mm ²
25	mm
6	mm ²
190	mm
175	g
信息	

型号	数量	订货号
stripax [®] 16	1	9005610000
信息		

型号	数量	订货号
刀头	1	1119040000
信息		

剥线断线工具

- 特别适用于UL标准及无卤绝缘层的软导线与硬导线
- 通过挡线舌调节剥线长度
- 剥线后自动打开刀口
- 不会出现软导线丝缠绕情况
- 自动调整功能无需其它操作
- 双层绝缘电缆仅需作两次操作而无需对工具进行调整
- 使用寿命长
- 人体工程学设计
- 通过调节可对不同厚度导线进行剥线处理
- 可选两档预剥线功能

Stripax® Ultimate

0.25...6 mm²

- 剥线、断线导线0.25...6 mm² (~AWG 24...10)

Stripax® Ultimate XL

2.5...10 mm²

- 剥线、断线 : 2.5...10 mm² (~AWG 14...8)

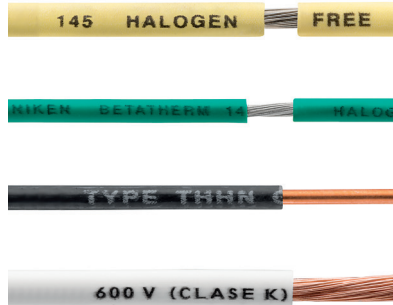

技术参数

最大剥线参数	
导线类型	
导线截面积	mm ²
最大剥线长度	mm
断线参数	
最大断线截面积	mm ²
工具数据	
长度	mm
重量	g

STRIPAX ULTIMATE		
带无卤绝缘层的导线		
导线截面积	0.25...6	
最大剥线长度	25	
最大断线截面积	6	
长度	190	
重量	175	

STRIPAX ULTIMATE XL		
带无卤绝缘层的导线		
导线截面积	2.5...10	
最大剥线长度	25	
最大断线截面积	6	
长度	190	
重量	175	

订货信息

型号	数量	订货号
STRIPAX ULTIMATE	1	1468880000

型号	数量	订货号
STRIPAX ULTIMATE	1	1468880000

型号	数量	订货号
STRIPAX ULTIMATE XL	1	1512780000

附件

型号	数量	订货号
可更换刀头	1	1471390000

型号	数量	订货号
可更换刀头	1	1471390000

型号	数量	订货号
刀头	1	1512790000

剥线工具

- 适用于剥线带有特殊绝缘层的导线，直径范围：0.2 - 1.3 mm (~AWG 32 - 18)
- 适用于带普通PVC绝缘皮或带聚四氟乙烯、硅树脂等很难处理的绝缘皮的软导线和实心导线
- 特殊的剥线钳口不会伤及导线
- 刀片更换容易
- 同一把工具可以安装不同的刀片套装

Mini - duro - stripax®



刀片

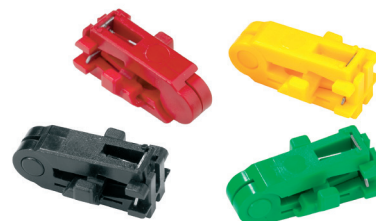

技术参数

最大剥线长度	mm	3 - 7
最大剥线直径	mm	2.2
工具参数		
长度	mm	135
重量	g	110

剥线刀片的选型



导线直径

颜色	白色	黄色	红色	绿色	蓝色	黑色
mm (最小/最大)	0.3 - 1.3	0.2 - 0.3	0.3 - 0.5	0.55 - 0.8	0.88 - 0.92	1.0 - 1.21
AWG	28 ... 18	32/1, 32/7, 30/1, 30/7	28/1, 28/7, 28/19, 26/1, 26/7, 26/19, 24/1	24/7, 24/19, 22/1, 22/7, 22/19, 20/1	20/7, 20/19	18/1, 18/7, 18/19
mm ²	≈ 0.08 ... 1.0					
绝缘材料	PVC / 硅树脂	PTFE	PTFE	PTFE	PTFE	PTFE

订货信息

带对应刀片的工具

订货号	订货号	订货号	订货号	订货号	订货号
9001280000	9003700000	9003710000	9003720000	9003730000	9003740000

带所有刀片的工具套装

订货号
9003500000

附件

刀片

订货号	订货号	订货号	订货号	订货号	订货号
9006970000	9003600000	9003610000	9003620000	9003630000	9003640000

multi-stripax®

- 强大的剥线能力，可以应对各种导线，甚至是在标准之外的导线类型
- 可替换式剥线刀片组件
- 任何形状导线均可剥线，圆形、扁平、或特殊形状
- 最大断线能力：单股硬导线 2.5mm²，多股软导线 6mm²
- 人体工程学设计
- 不会损伤导线及余下的绝缘层
- 行业应用最佳剥线效果
- 极高的重复精度
- 使用寿命长，剥线效果稳定

适合所有应用

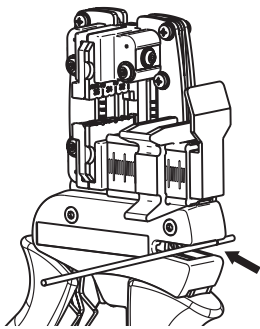
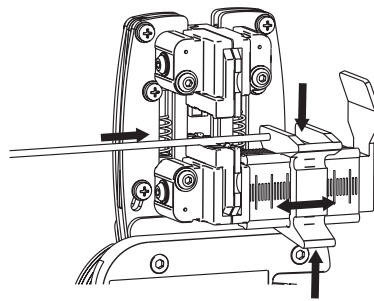
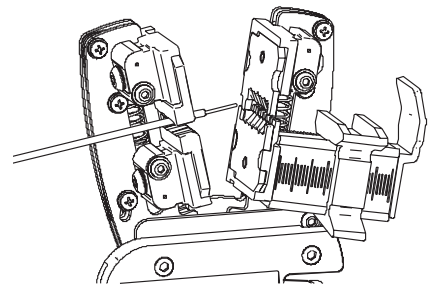
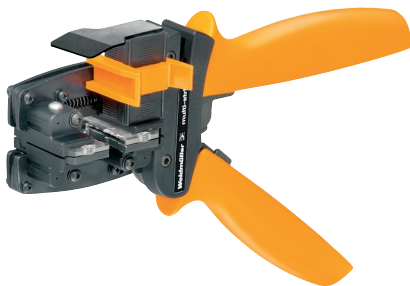
**断线****定位****剥线****multi-stripax®****技术参数**

导线类型	各种类型导线
最小剥线长度	2 mm
最大剥线长度	不限(多次操作)
最大断线截面积	6 mm ² (软导线)
最大断线截面积	2.5 mm ² (硬导线)
最大断线截面积	10.2 x 4 mm (带状线)
长/宽/高	250 / 85 / 40 mm
重量	250 g

multi-stripax® incl. stripping unit

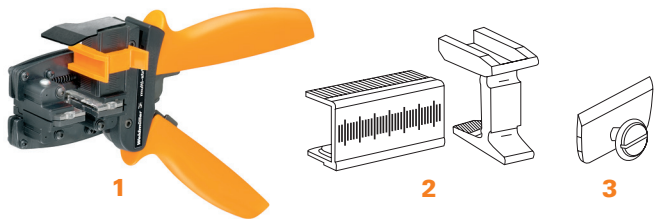

订货信息

类别	型号	数量	订货号	描述	剥线刀片形状	数量	订货号
1	multi-stripax® 0,25 -1,5S	1	9204540000	可剥无卤绝缘层、PVC、硅树脂、聚四氟乙烯及HUBER+SUHNER Radox系列 3GK绝缘电缆 剥线范围：0.25 - 1.5 mm ²		1	9204550000
1	multi-stripax® 0,75 -4,0SL	1	9203610000	可剥无卤绝缘层、PVC、硅树脂、聚四氟乙烯 剥线范围：0.75 - 4mm ²		1	9203730000
1	multi-stripax® 1,5 -6,0S	1	9204560000	可剥无卤绝缘层、PVC、硅树脂、聚四氟乙烯及HUBER+SUHNER Radox系列 3GKW绝缘电缆 剥线范围：1.5 - 6mm ²		1	9204570000
1	multi-stripax® 16SL	1	9202220000	可剥PVC绝缘层 剥线范围：16mm ² 剥线位置1：单股硬导线、多股软导线 剥线位置2：双股导线		1	9202270000
1	multi-stripax® 6-16	1	9202210000	可剥PVC绝缘层 剥线范围：6-16mm ²		1	9202260000
1	multi-stripax® AWG	1	9202230000	可剥PTFE及PVC绝缘层 剥线范围：AWG 26 - 16		1	9202280000
1	multi-stripax® ASI	1	9202250000	可剥PTE、PUR及EPDM绝缘层的ASI总线电缆 剥线范围：2 x 1.5 mm ²		1	9202300000
1	multi-stripax® GKW LW	1	9205760000	可剥HUBER+SUHNER Radox系列GKW LW铁路电缆 剥线范围：1.0; 1.5及2.5 mm ²		1	9205770000
1	multi-stripax® PV	1	1190490000	可剥光伏电缆、接地及短路保护电路电缆 剥线范围：2.5；4及6 mm ²		1	1204280000
1	multi-stripax® PDF	1	1208880000	可剥POF光纤及IEC 60793-2 A4A 光纤电缆 剥线范围：1,000 μm/980 μm POF		1	1212770000
2	ERAN multi-stripax®	1	9203100000	长度定位器			
3	ERME multi-stripax®	1	9203070000	断线刀片			

类别2、3为附件，包含在类别1中

• 圆形PVC电缆剥线工具

AM 25 / AM 35

AM 25: Ø 6...25 mm; AM 35: Ø 25...35 mm



- 旋转刀片进行圆周、纵向和螺旋切割
- 支架用于剥开绝缘层切口
- 附带备用刀片

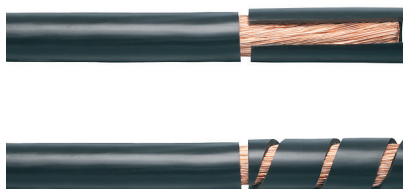

AM 12

UTP和STP数据线剥线工具



- 断线种类:UTP和STP数据线,或其它柔性铜线,最大导线截面4mm² (AWG 11)
- 剥线种类:UTP和STP数据线,或其它圆形导线,范围Ø0.5-12.5 mm
- 可调节剥线刀片消除剥线时对屏蔽层或导体的损伤
- 挡线装置实现重复断线,节约长度设定时间

技术数据

剥线参数	
电缆总类	
导线直径	mm
切割深度	
断线参数	
UTP和STP数据线,最大直径	-
软导线(最大截面积)	-
工具尺寸	
长度	mm
重量	g

	AM 25	AM 35
PVC圆导线		
导线直径	6...25	25...35
可调节至	4.5 mm	4.5 mm
长度	157	174
重量	124	129

	AM 12
UTP和STP数据	
导线直径	0.5...12.5
可调节	
长度	97
重量	36

订货信息

版本

型号	数量	订货号
AM 25	1	9001540000
AM 35	1	9001080000

型号	数量	订货号
AM 12	1	9030060000

附件

型号	数量	订货号

型号	数量	订货号
备用刀头	2	9001530000

型号	数量	订货号

外层剥线工具

- 绝缘外层剥皮工具
- 尤其适用于PVC、PUR、PE、TPE及无卤LSZH 绝缘外层电缆
- 可以在电缆上的任意位置进行剥线
- 集成绝缘外层剥开结构



product
design
award
2008

B

AM 16

圆型导线剥线工具, Ø 5...17 mm



- 保证高精度剥线效果
- 可视化调节绝缘层切割深度, 适应不同厚度绝缘层

AM-X



- 剥线直径无上限
- 内置棘轮机构, 最大程度降低操作疲劳
- 两面刀刃设计, 增加一倍寿命

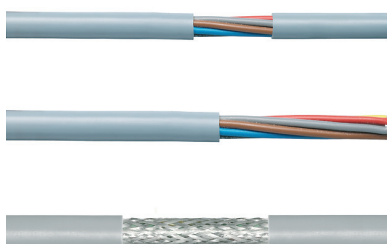

技术数据

剥线参数	
电缆总类	
导线截面积范围	-
导线直径	mm
切割深度	
断线参数	
UTP和STP数据线最大直径	-
软导线(最大截面积)	-
工具尺寸	
长度	mm
重量	g

AM 16	
圆型电缆	
导线直径	5...17
切割深度	0.5 - 2.5mm

AM-X	
PVC圆形电缆	
剥线直径	≥25
切割深度	≤4.5

订货数据

版本

型号	数量	订货号
AM 16	1	9204190000

型号	数量	订货号
AM-X	1	2625720000

附件

附件

型号	数量	订货号
刀头	1	9204260000

型号	数量	订货号
刀头	1	2626340000

电缆剥皮工具

- 用于快速准确的电缆剥皮
- 无需预设切割深度
- 适用于接线盒和连接器的安装工作

Stripper round

圆电缆剥线器



- 电缆外径 \varnothing 8...13 mm



Stripper round top

圆电缆剥皮，带独立剥线孔



- 电缆外径 \varnothing 8...13 mm
- 带独立剥线孔 0.2至4.0 mm²
- 附带电缆刀
- 刀片可更换



技术数据

电缆类型	
截面积	mm ²
外径	mm
工具尺寸	
长度	mm
重量	g
注意	

Stripper round
PVC外层的软质、硬质线缆
8...13
125
47

Stripper Round Top
PVC外层的软质、硬质线缆
0.2..4
8...13
125
50

订货数据

版本	
注意	

型号	数量	订货号
Stripper round	1	9918040000

型号	数量	订货号
STRIPPER ROUND TOP	1	9918050000

特殊电缆剥线器

- 绝缘层剥线工具
- 用于数据通信系统

Stripper PC

电缆剥线器



- 电缆外径 \varnothing 5...15 mm
- 线缆截面积 0.2至4.0 mm² (24 - 12 AWG)
- 用于电信及IT数据线
- IBM网络线
- 打印电缆
- 控制电缆



Stripper Coax

电缆剥线器



- 电缆外径 \varnothing 4.8...7.5 mm
- 用于PVC外层的数据通信和控制电缆
- RG58 / RG59
- 有线电视线缆4.8和7.5 mm
- PVC圆电缆3 x 0.75 mm²



技术数据

电缆类型	
截面积	mm ²
外径	mm
工具尺寸	
长度	mm
重量	g
注意	

Stripper PC
IT数据通信线
0.25...4
5...15
125
55

Stripper Coax
同轴电缆
4.8...7.5
97
22

订货数据

版本
注意

型号	数量	订货号
STRIPPER PC	1	9918060000

型号	数量	订货号
STRIPPER COAX	1	9918030000

电缆刀

- 简便、快速、准确的剥开标准圆电缆
外径4至37 mm
- 自动旋转刀片可以环型或纵向切割
- 底部旋转螺母调节切割深度
- 手柄内附带备用刀片

Slicer NO 16

电缆刀Ø 4-16 mm



- 操作范围：4 - 16 mm外径

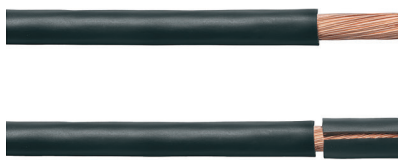

Slicer NO 27

电缆刀Ø 8-28 mm



- 操作范围：8 - 28 mm外径



技术数据

电缆类型	
外径	mm
工具尺寸	
长度	mm
重量	g
注意	

PVC外层的软质, 硬质线	
4...16	
122	
75	

PVC外层的软质, 硬质线	
8...28	
122	
75	

订货数据

版本

型号	数量	订货号
SLICER NO 16	1	9918070000

型号	数量	订货号
SLICER NO 27	1	9918080000

注意

附件

型号

型号	数量	订货号
Slicer No 16-35刀头	2	9201430000

型号

型号	数量	订货号
ZUB Slicer No 16-35刀头	2	9201430000

注意

电缆刀

- 简便、快速、准确的剥开标准圆电缆
外径4至37 mm
- 自动旋转刀片可以环型或纵向切割
- 底部旋转螺母调节切割深度
- 手柄内附带备用刀片

Slicer NO 28 TOP

电缆刀Ø 8-28 mm
带钩状刀头



- 操作范围：8 - 28 mm外径

Slicer No 35

电缆刀Ø 27-37 mm



- 操作范围：27 - 37 mm外径



技术数据

电缆类型	
外径	mm
工具尺寸	
长度	mm
重量	g
注意	

PVC外层的轻质，硬质线	
8...28	
165	
85	

PVC外层的轻质，硬质线	
27...37	
150	
106.5	

订货数据

版本	
----	--

型号	数量	订货号
SLICER NO 28 TOP	1	9918090000

型号	数量	订货号
SLIC ER NO 35	1	9918100000

注意	
----	--

--	--

--	--

附件

--	--

型号	数量	订货号
Slicer No 16-35刀头	2	9201430000

型号	数量	订货号
Slicer No 16-35刀头	2	9201430000

注意	
----	--

--	--

--	--

同轴电缆剥线工具

- 用于同轴电缆和直径为2.5...8mm的圆形(带屏蔽)数据线。
- 一层、二层及三层剥线一次完成
- 刀片可以调节或更换，因此可以快速调节适合其他电缆型号
- 利用调节块可以预先调整切入深度
- 具有标准间距的刀片可以更换
- 刀片两面有刃口，可以两面使用

CST

Ø 2.5...8 mm



CST 刀片系列

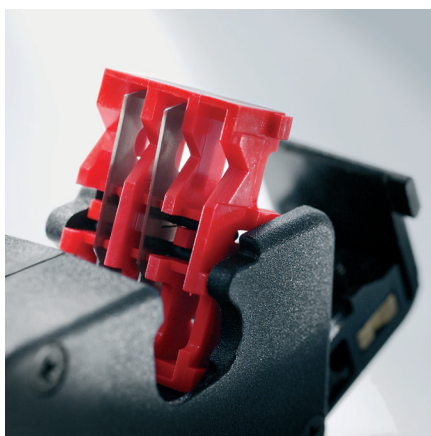
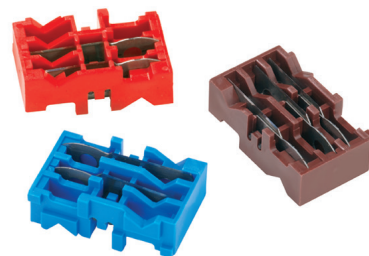

- RG 58和RG 71
- RG 59和RG 62
- 无线电缆
- Profibus电缆
- Ethernet电缆

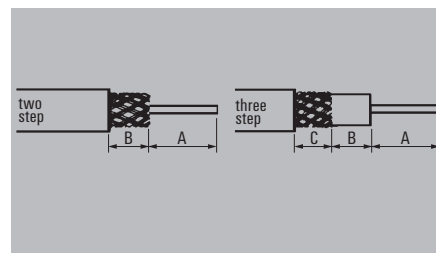
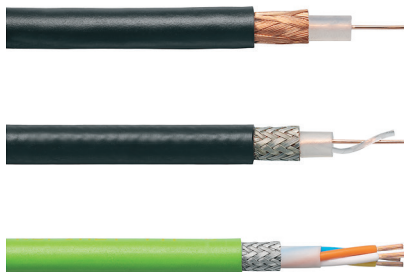

技术参数

最大的切断能力(铜导线)	
导线类型	
导线直径	mm
最大剥线长度	mm
工具参数	
长度	mm
重量	g
信息	

CST	IE-CST
同轴电缆&圆形数据线	同轴电缆&圆形数据线
2.5 ... 8	2.5 ... 8
工具参数	
长度	mm
重量	g
100	100
65	85
信息	

刀片的剥线尺寸	B[mm]	C[mm]
灰色	3.9	
红色	6.0	
黄色	12.0	
蓝色	6.5	
白色	8.6	
绿色	7.1	5.1
棕色	7.5	3.5
桔红色	8.0	3.7
浅绿色	6.0	6.0
黑色	8.6	2.3
A部分的长度由剥线位置决定		

订货信息

型号	数量	订货号
CST不含刀	1	9030500000
IE-CST (包含蓝色刀片)	1	9204350000
信息		

型号	数量	订货号
CST不含刀	1	9030500000
IE-CST (包含蓝色刀片)	1	9204350000
IE-CST包含适用于魏德米勒工业以太网电缆的刀片		

CST的刀片	数量	订货号
灰色	1	9032050000
红色	1	9032040000
黄色	1	9032030000
蓝色	1	9032020000
白色	1	9204340000
绿色	1	9032000000
棕色	1	9032010000
桔红色	1	9032200000
浅绿色	1	9032210000
黑色	1	9032220000
信息		

附件

型号	数量	订货号
备用调节块	1	9032060000
切割深度复位器	1	9005800000
信息		

型号	数量	订货号
备用调节块	1	9032060000
切割深度复位器	1	9005800000
信息		

剥线工具

- 用于同轴电缆和直径为2.5...8mm的圆形(带屏蔽)数据线。
- 一层、二层及三层剥线一次完成
- 可以任意调整刀片间距，调整步长为1mm(最小剥线长度约3.2mm)
- 使用自带工具可以快速调整切割深度以适合不同规格的电缆
- 最大总剥线长度17mm
- 刀片组包含3个刀片

CST vario

Ø 2.5...8 mm



- RG 58和RG 71
- RG 59和RG 62
- 无线电缆
- Profibus电缆
- Ethernet电缆

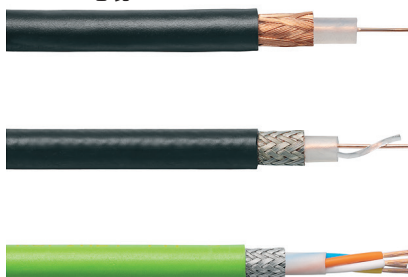

支架、工具及刀片组



订货信息

型号	数量	订货号
CST VARIO BLADE HOLDER	1	9005740000

刀片组



订货信息

型号	数量	订货号
CST VARIO BLADE INSERT	1	9005730000

工具



订货信息

型号	数量	订货号
CST SCREWDRIVER	1	9005720000

技术参数

最大的切断能力(铜导线)导线类型	
导线截面积	AWG
最大剥线长度	mm
可调节刀口深度	mm
工具参数	
长度	mm
重量	g

CST vario	
同轴电缆&圆形数据线	
2.5 ... 8	
17	
116	
76	

信息

订货信息

型号	数量	订货号
CST VARIO	1	9005700000

信息

附件

型号	数量	订货号
支架、工具及刀片组	1	9005740000
刀片组	1	9005730000
工具	1	

信息

压接工具

目录	Stripax® plus2.5	C.4
	PZ 1.5 / 3	C.5
	PZ 4 / PZ 6 / 5	C.6
	PZ 6 roto	C.7
	PZ 10 HEX / SQR	C.8
	PZ 16 / PZ ZH 16	C.9
	PZ 50 / HTF SUB-D	C.10
	CTI 6 G / CTI 6	C.11
	HTI 15 / HTN 21	C.12
	CTN 25 D4 / CTN 25 D5	C.13
	HTF 28-HTF 48-HTF 63 / CTF 63	C.14
	HTF RSV 16-HTF RSV 12 / HTF ZRV / HTF DFF / HTF AFK2.5	C.15
	CTX CM 1.6 / 2.5+CTX CM 3.6 / CTIN CM 1.6 / 2.5 / CTIN 3.6	C.16
	HTG 58-HTG 59-HTG 58 / 59 / HTG174 / HTX138 / HTX188	C.17
	HTX LWL / CTX 500 / 501 / 502	C.18
	IE-CT-SC-GOF / IE-CT-LC-GOF / IE-CT-SC-POF / IE-CT-SC-GOF-P	C.19
	HTX-IE-POF	C.20
	CTF PV WM4	C.21
	TT 8 RS MP 8	C.22
	TT 864 RS WE / TT 1064 RS WE	C.23
	PZ PK 6/70 / PZ RK 6/70	C.24
	PZ PK 10/120 / PZ RK 10/120	C.25
	EPG 45 / AKKU EPG 45	C.26
	EPG 60	C.28
	EPG CUT 40	C.30
	APG 80	C.31
	PDT	C.33
	退针工具	C.34
	RT 1 / WSM 自动工具	C.36
	WSM 手动工具	C.37



扫码查看电子样本，在电子样本中，点击目录及色订货号，可查看详情。

压线工具	压线总类	描述	导线截面积 mm ²	AWG	压线工具	订货号	页码	
管状端头		带塑料套	0,5...2,5	20...14	Stripax Plus 2.5	902000000	C.4	
		带/不带塑料套	0,14...6	26...10	PZ 6 roto	901435000	C.7	
			0,25...1,5	24...16	PZ 1.5	900599000	C.5	
			0,5...4	20...12	PZ 4	901250000	C.6	
		带/不带塑料套	0,14...6	26...8	PZ 10 HEX	144507000	C.8	
			0,25...6	24...10	PZ 6 / 5	901146000	C.6	
		带/不带塑料套	0,5...6	20...10	PZ 3	056730000	C.5	
				26...8	PZ 10 SQR	144508000	C.8	
		带/不带塑料套	6...16	10...6	PZ 16	901260000	C.9	
				25...50	3...1	PZ 50	900645000	C.10
	双导线管状端头		双线导线	0,5...1	20...17	PZ 1.5	900599000	C.5
				0,5...4	20...10	PZ 10 HEX	901365000	C.8
0,5...2,5				20...14	PZ 4	901250000	C.6	
0,5...4				20...12	PZ 6 / 5	901146000	C.6	
0,5...4				20...12	PZ 3	056730000	C.5	
0,5...4				20...12	PZ 6 roto	901435000	C.7	
6...16				10...6	PZ ZH 16	901360000	C.9	
冲压式插针		Weidmüller DFF系列	0,22...2,5	24...12	HTF DFF	901414000	C.15	
		Weidmüller ZRV和MKF系列	0,2...0,35 / 0,5...1	24...22 /	HTF ZRV	901484000	C.15	
				20...17				
	Weidmüller FEKO ZRV series	0,2...2,5	24...12	HTF AFK 2.5	920104000	C.15		
		Weidmüller RSV和DSTV-HD系统	0,14...1,5	26...16	HTF RSV 16	901356000	C.15	
2,5			14...12	HTF RSV 12	901355000	C.15		
车削式插针		车削式HD和HE插针	4...10	12...7	CTX CM 3,6	901848000	C.16	
			0,14...4	26...12	CTX CM 1,6 / 2,5	901849000	C.16	
		车削式HD, HE和HX插针	0,14...6	26...10	CTIN CM 1,6 / 2,5	920543000	C.16	
			1,5...10	16...7	CTIN CM 3,6	920544000	C.16	

压线工具	压线总类	描述	导线截面积 mm ²	AWG	压线工具	订货号	页码	
同轴电缆		同轴电缆			HTG 58	901200000	C.17	
					HTG 58 / 59	901202000	C.17	
					HTG 59	901201000	C.17	
					HTG 174	901241000	C.17	
					HTX 138	901240000	C.17	
					HTX 188	901199000	C.17	
同轴电缆		同轴电缆			CTX 500	900632000	C.18	
					CTX 501	900637000	C.18	
					CTX 502	900638000	C.18	
预/非绝缘端头		预绝缘端头	0,5...2,5	20...14	HTI 15	901440000	C.12	
			0,5...6	20...10	CTI 6	900612000	C.11	
			0,5...6	20...10	CTI 6 G	920285000	C.11	
		非预绝缘端头 (详情请见J电缆端头及预绝缘端头)	0,5...6	20...10	HTN 21	901461000	C.12	
			0,5...6	20...10	HTN 21 with end stop	901410000	C.12	
			10...25	7...3	CTN 25 D4	900622000	C.13	
			10...25	7...3	CTN 25 D5	900623000	C.13	
水晶插头		WE-plug (4, 6和8-针)	0,08...0,25	28...24	TT 864 RS WE	900812000	C.23	
		WE-plug (4, 6和10-针)	0,08...0,25	28...24	TT 1064 RS WE	900819000	C.23	
		屏蔽WE-plug	0,08...0,25	28...24	TT8 RS MP8	920280000	C.22	
其它类型		SUB-D插针	0,08...0,5	28...20	HTF SUB-D	901326000	C.10	
		扁平插针和插套	0.1...1 (连接宽度width 2.8)	27...17	HTF 28	901309000	C.14	
	0.5...2.5 (连接宽度width 4.8)		20...14	HTF 48	901308000	C.14		
	0.5...2.5 (连接宽度width 6.3)		20...14	HTF 63	901340000	C.14		
	0.5...6 (连接宽度width 6.3)		20...10	CTF 63	920286000	C.14		
		光纤插针	Station 1 (六边形压接): 3.15 / 6.0 H.- → 3.9			HTX LWL	901136000	C.18
			Station 2 (圆形压接): 4.85 / 6.0 H.- → 5.5			HTX LWL	901136000	C.18
		IP67连接器				IE-CT-SC-GOF	920532000	C.19
					IE-CT-LC-GOF	920533000	C.19	
					IE-CT-SC-PDF	920534000	C.19	
					IE-CT-SC-GOF-P	920535000	C.19	

断线、剥线及压接管状端头的多用工具

- 集成3种功能：断线、剥线、压接
- 适用于符合DIN 46228-4 的带塑料套管状端头
- 棘轮机构保证精确压接
- 高效省时：无需对工具进行复杂费力的调整，可以节省大量时间
- 自动填充管状端头
- 快速调整适应不同截面规格
- 简便的剥线操作
- 此工具需要配套使用魏德米勒成条管状端头，一次最多可填充一条50个端头。

Stripax® plus 2.5

适合于管状端头的断线、剥线和压接工具



- AWG 20...14
- 适合于魏德米勒0.5...2.5 mm²的成条管状端头



技术参数

端头类型		Stripax® plus 2,5
压接范围	mm ²	成条管状端头 0.5 ... 2.5
压接范围1 (带有多个压接位置)	mm ²	0.5 ... 0.75
压接范围2 (带有多个压接位置)	mm ²	1 ... 1.5
压接范围3 (带有多个压接位置)	mm ²	2.5
插套宽度	mm	
工具参数		
长度	mm	210
重量	g	260
信息		仅适用于魏德米勒成条管状端头，若使用成卷包装可能会造成损坏

订货信息

型号	数量	订货号
Stripax plus 2,5	1	902000000
Stripax plus 2.5 ZERT	1	901198000
信息		带ZERT表示有魏德米勒实验室检测报告的工具

附件

信息	备用刀片(订货号: 9050340000)(数量=5)
----	-----------------------------

管状端头的压接工具

- 适用于符合DIN 46228 第1及第4部分带或不带塑料套的管状端头
- 棘轮机构保证精确压接
- 操作失误时可解除自锁

PZ 1.5

0.14...1.5 mm²



- ~AWG 26...16
- 压接质量符合欧洲标准EN60947-1;
- 只需一个压接位置便可压接所有范围内的管状端头
- 管状端头从前面输入

PZ 3

0.5...6 mm²



- ~AWG 21...10
- 只需一个压接位置便可压接所有范围内的管状端头
- 管状端头从前面输入

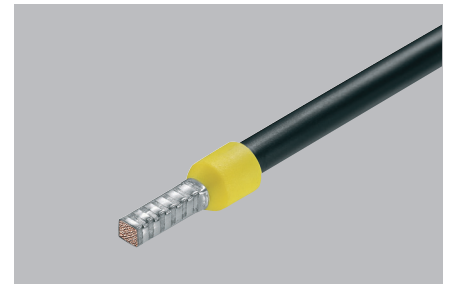

技术参数

端头类型	
压接范围	mm ²
压接范围1 (带有多个压接位置)	mm ²
压接范围2 (带有多个压接位置)	mm ²
压接范围3 (带有多个压接位置)	mm ²
插套宽度	mm
工具参数	
长度	mm
重量	g
信息	

PZ 1.5	
带塑料套及不带塑料套的管状端头	
压接范围	0.14 ... 1.5
压接范围1 (带有多个压接位置)	
压接范围2 (带有多个压接位置)	
压接范围3 (带有多个压接位置)	
插套宽度	
长度	170
重量	170
信息	

PZ 10 HEX	
带塑料套及不带塑料套的管状端头	
压接范围	0.5...6
压接范围1 (带有多个压接位置)	
压接范围2 (带有多个压接位置)	
压接范围3 (带有多个压接位置)	
插套宽度	
长度	200
重量	426
信息	

订货信息

信息	
----	--

型号	数量	订货号
PZ 1.5	1	9005990000
PZ 1.5 ZERT	1	9017310000
带ZERT表示有魏德米勒实验室检测报告的工具		

型号	数量	订货号
PZ 3	1	0567300000
PZ 3 ZERT	1	9017360000
带ZERT表示有魏德米勒实验室检测报告的工具		

附件

信息

信息

信息

管状端头的压接工具

- 适用于符合DIN 46228 第1及第4部分带或不带塑料套的管状端头
- 棘轮机构保证精确压接
- 操作失误时可解除自锁

PZ 4

用于压接带塑料套及不带塑料套的管状端头，压接范围0.5...4 mm²



- ~AWG 21...12
- 只需一个压接位置便可压接所有范围内的管状端头
- 管状端头从侧面输入

PZ 6 / 5

用于压接带塑料套及不带塑料套的管状端头，压接范围0.25...6 mm²



- ~AWG 24...10
- 压接质量符合欧洲标准EN60947-1
- 具有五个压接位置用于压接相应截面的管状端头
- 管状端头从侧面输入
- 具有VG 95221的认证

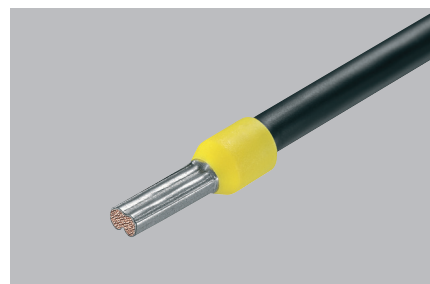

技术参数

端头类型	
压接范围	mm ²
压接范围1 (带有多个压接位置)	mm ²
压接范围2 (带有多个压接位置)	mm ²
压接范围3 (带有多个压接位置)	mm ²
压接范围4 (带有多个压接位置)	mm ²
压接范围5 (带有多个压接位置)	mm ²
工具参数	
长度	mm
重量	g
信息	

PZ 4	
带塑料套及不带塑料套的管状端头	
压接范围	0.5 ... 4
压接范围1 (带有多个压接位置)	
压接范围2 (带有多个压接位置)	
压接范围3 (带有多个压接位置)	
压接范围4 (带有多个压接位置)	
压接范围5 (带有多个压接位置)	
长度	200
重量	448
信息	

PZ 6 / 5	
带塑料套及不带塑料套的管状端头	
压接范围	0.25 ... 6
压接范围1 (带有多个压接位置)	0.25 ... 0.5
压接范围2 (带有多个压接位置)	0.75 ... 1.5
压接范围3 (带有多个压接位置)	2.5
压接范围4 (带有多个压接位置)	4
压接范围5 (带有多个压接位置)	6
长度	200
重量	423
信息	

订货信息

信息	
----	--

型号	数量	订货号
PZ 4	1	9012500000
PZ 4 ZERT	1	9017300000

带ZERT表示有魏德米勒实验室检测报告的工具

型号	数量	订货号
PZ 6 / 5	1	9011460000
PZ 6 / 5 ZERT	1	9017900000

带ZERT表示有魏德米勒实验室检测报告的工具

附件

信息

信息

信息

管状端头的压接工具

- 适用于符合DIN 46228 第1及第4部分带或不带塑料套的管状端头
- 压接钳口可以转动，因此管状端头可以根据需要从前面或侧面输入
- 棘轮机构保证精确压接
- 操作失误时可解除自锁

PZ 6 Roto L

压接范围0.14...6 mm²



- AWG 26...10
- 只需一个压接位置便可压接所有范围内的管状端头
- 压接钳口有锁定装置

PZ 6 roto

压接范围0.14...6 mm²



- AWG 26...10
- 只需一个压接位置便可压接所有范围内的管状端头

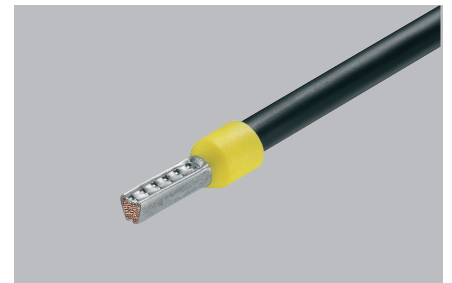
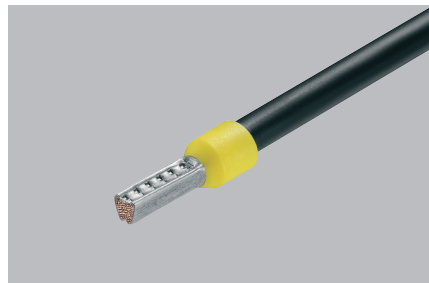

技术参数

端头类型	
压接范围	mm ²
压接范围1 (带有多个压接位置)	mm ²
压接范围2 (带有多个压接位置)	mm ²
压接范围3 (带有多个压接位置)	mm ²
插套宽度	mm
工具参数	
长度	mm
重量	g
信息	

PZ 6 roto L	
带塑料套及不带塑料套的管状端头	
压接范围	0.14...6
压接范围1 (带有多个压接位置)	
压接范围2 (带有多个压接位置)	
压接范围3 (带有多个压接位置)	
插套宽度	
长度	200
重量	428
信息	

PZ 6 roto	
带塑料套及不带塑料套的管状端头	
压接范围	0.14...6
压接范围1 (带有多个压接位置)	
压接范围2 (带有多个压接位置)	
压接范围3 (带有多个压接位置)	
插套宽度	
长度	200
重量	428
信息	

订货信息

信息	
----	--

型号	数量	订货号
PZ 6 ROTO L	1	1444050000
PZ 6 ROTO L ZERT	1	1527230000

带ZERT表示有魏德米勒实验室检测报告的工

型号	数量	订货号
PZ 6 ROTO	1	9014350000
PZ 6 ROTO ZERT	1	9017440000

带ZERT表示有魏德米勒实验室检测报告的工

附件

信息

信息

信息

管状端头的压接工具

- 适用于符合DIN 46228 第1及第4部分带或不带塑料套的管状端头
- 棘轮机构保证精确压接
- 操作失误时可解除自锁

PZ 16

用于压接带塑料套及不带塑料套的管状端头，压接范围6...16 mm²



- ~AWG 10...6
- 压接质量符合欧洲标准EN60947-1
- 具有三个压接位置用于压接相应截面的管状端头
- 管状端头从侧面输入
- 具有VG 95221的认证

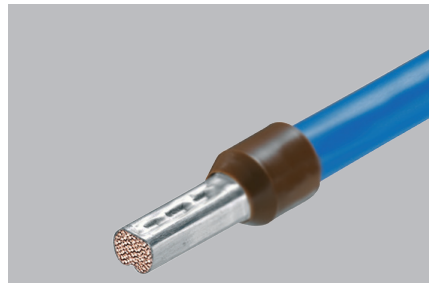

PZ ZH 16

用于压接双线管状端头，压接范围6...16 mm²

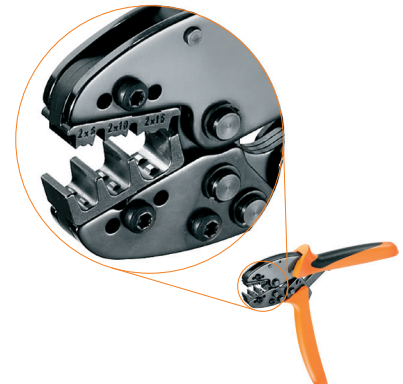

- ~ AWG 10...6
- 适用于压接双线管状端头
- 具有三个压接位置用于压接相应截面的管状端头
- 管状端头从侧面输入



技术参数

端头类型	
压接范围	mm ²
压接范围1 (带有多个压接位置)	mm ²
压接范围2 (带有多个压接位置)	mm ²
压接范围3 (带有多个压接位置)	mm ²
插套宽度	mm
工具参数	
长度	mm
重量	g
信息	

PZ 16	
带塑料套及不带塑料套的管状端头	
压接范围	6 ... 16
压接范围1	6
压接范围2	10
压接范围3	16
插套宽度	
长度	200
重量	418
信息	

PZ ZH 16	
双线管状端头	
压接范围	6 ... 16
压接范围1	6
压接范围2	10
压接范围3	16
插套宽度	
长度	250
重量	730
信息	

订货信息

型号	数量	订货号
PZ 16	1	9012600000
PZ 16 ZERT	1	9017340000
信息	带ZERT表示有魏德米勒实验室检测报告的工	

型号	数量	订货号
PZ ZH 16	1	9013600000
PZ ZH 16 ZERT	1	9013610000
信息	带ZERT表示有魏德米勒实验室检测报告的工	

型号	数量	订货号
PZ ZH 16	1	9013600000
PZ ZH 16 ZERT	1	9013610000
信息	带ZERT表示有魏德米勒实验室检测报告的工	

附件

信息

信息

信息

压接工具

- 适用于符合DIN 46228 第1及第4部分带或不带塑料套的管状端头
- 棘轮机构保证精确压接
- 操作失误时可解除自锁

PZ 50

用于压接25, 35和50mm²的带塑料套及不带塑料套的管状端头

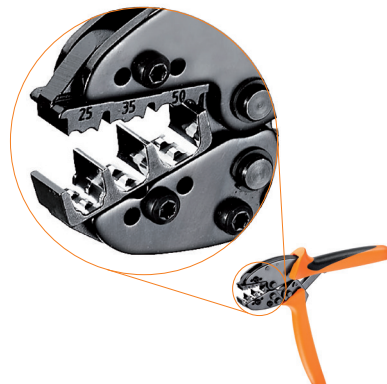

- 压接质量符合欧洲标准EN60947-1
- 具有三个压接位置用于压接相应截面的管状端头
- 具有VG95211的认证

HTF SUB - D

用于压接SUB-D端头的压接工具



用于压接Sub-D端头的压接工具，压接范围AWG28...20。

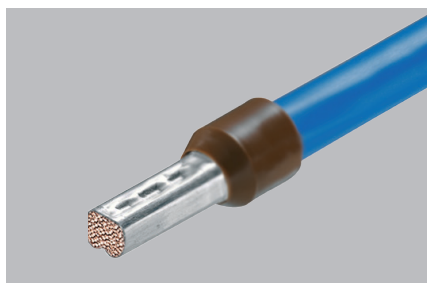

技术参数

端头类型	
压接范围	mm ²
压接范围1 (带有多个压接位置)	mm ²
压接范围2 (带有多个压接位置)	mm ²
压接范围3 (带有多个压接位置)	mm ²
插套宽度	mm
工具参数	
长度	mm
重量	g
信息	

PZ 50	
带塑料套及不带塑料套的管状端头	
压接范围	25 ... 50
压接范围1	25
压接范围2	35
压接范围3	50
插套宽度	
工具参数	
长度	250
重量	730
信息	

HTF SUB-D	
SUB-D	
压接范围	
插套宽度	
工具参数	
长度	200
重量	438
信息	

订货信息

信息	
----	--

型号	数量	订货号
PZ 50	1	9006450000
PZ 50 ZERT	1	9017400000

带ZERT表示有魏德米勒实验室检测报告的工

型号	数量	订货号
HTF SUB-D	1	9013260000

附件

信息

信息

信息

其他类型端头的压接工具

- 棘轮机构保证精确压接
- 操作失误时可解除自锁
- 固定挡块保证端头精确定位

CTI 6G

用于压接尼龙预绝缘端头，压接范围0.5...6mm²



适用于PVC、PC及尼龙预绝缘端头

- ~AWG 21...10
- 一步分别同时压接导线及绝缘部分

CTI 6

用于压接尼龙预绝缘端头，压接范围0.5...6mm²



适用于PVC、PC及尼龙预绝缘端头

- ~AWG 21...10
- 一步整体同时压接导线及绝缘部分

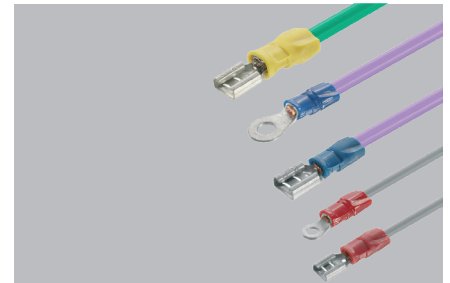
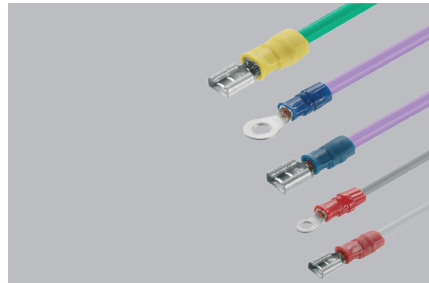

技术参数

端头类型	
压接范围	mm ²
压接范围1 (带有多个压接位置)	mm ²
压接范围2 (带有多个压接位置)	mm ²
压接范围3 (带有多个压接位置)	mm ²
插套宽度	mm
工具数据	
长度	mm
重量	g
信息	

CTI 6 G	
各种预绝缘端头	
压接范围	0.5 ... 6
压接范围1 (带有多个压接位置)	0.5 ... 1.5
压接范围2 (带有多个压接位置)	1.1 ... 2.5
压接范围3 (带有多个压接位置)	2.6 ... 6
工具数据	
长度	250
重量	747
信息	

CTI 6	
各种预绝缘端头	
压接范围	0.5 ... 6
压接范围1 (带有多个压接位置)	0.5 ... 1.5
压接范围2 (带有多个压接位置)	1.1 ... 2.5
压接范围3 (带有多个压接位置)	2.6 ... 6
工具数据	
长度	250
重量	730
信息	

订货信息

信息	
-----------	--

型号	数量	订货号
CTI 6 G	1	9202850000
CTI 6 G ZERT	1	1292880000

带ZERT表示有魏德米勒实验室检测报告的工具

型号	数量	订货号
CTI 6	1	9006120000
CTI 6 ZERT	1	9017290000

带ZERT表示有魏德米勒实验室检测报告的工具

附件

信息

信息

信息

其他类型端头的压接工具

- 棘轮机构保证精确压接
- 操作失误时可解除自锁
- 固定挡块保证端头精确定位
- 压接结果检测根据 DIN EN 60352-2

HTI 15

用于压接尼龙预绝缘端头，压接范围0.5...2.5 mm²



压接PVC, PC及尼龙预绝缘端头，压接范围0.5...2.5mm² (AWG 20 ... AWG 14)

用于压接：

- 各种预绝缘叉状或圈状端头
- 针状端头
- 平行或对接接头
- 宽度为2.8mm, 4.8mm和6.3mm插片或扁平插套

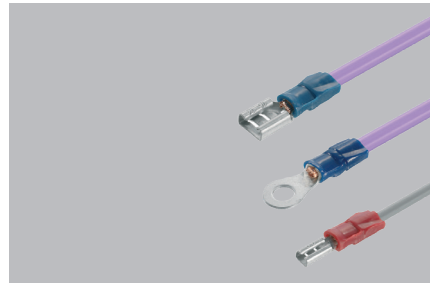

HTN 21

用于压接裸端头，压接范围0.5...6 mm²

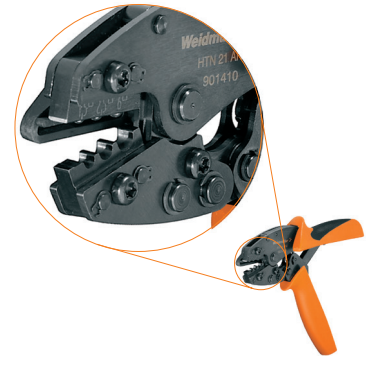

用于压缩符合DIN46234标准的裸端头及电缆端头，压接范围0.6...6mm²

- ~AWG 21...10
- 电缆端头，如：符合DIN 46234标准的端头
- 管式电缆端头
- 针形裸端头
- 平行或连续联接端头
- 点状压接
- 可选带或不带固定块的型号

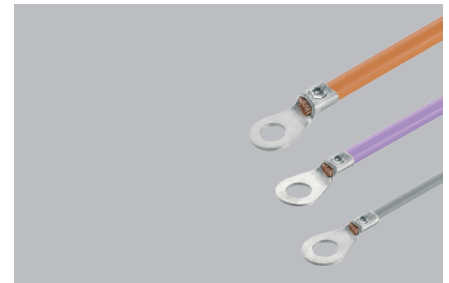

技术参数

端头类型	
压接范围	mm ²
压接范围1 (带有多个压接位置)	mm ²
压接范围2 (带有多个压接位置)	mm ²
压接范围3 (带有多个压接位置)	mm ²
插套宽度	mm
工具参数	
长度	mm
重量	g
信息	

HTI 15	
各种预绝缘端头	
压接范围	0.5 ... 2.5
压接范围1 (带有多个压接位置)	0.5 ... 1.5
压接范围2 (带有多个压接位置)	1.1 ... 2.5
压接范围3 (带有多个压接位置)	
插套宽度	
工具参数	
长度	200
重量	434
信息	

HTN 21		HTN 21(带固定挡块)	
裸端头		裸端头	
压接范围	0.5 ... 6	压接范围	0.5 ... 6
压接范围1 (带有多个压接位置)	0.5 ... 1.5	压接范围1 (带有多个压接位置)	0.5 ... 1.5
压接范围2 (带有多个压接位置)	1.1 ... 2.5	压接范围2 (带有多个压接位置)	1.1 ... 2.5
压接范围3 (带有多个压接位置)	2.6 ... 6	压接范围3 (带有多个压接位置)	2.6 ... 6
工具参数		工具参数	
长度	200	长度	200
重量	427	重量	427
信息		不带固定块	

订货信息

信息	
----	--

型号	数量	订货号
HTI 15	1	9014400000
HTI 15 ZERT	1	9017430000

带ZERT表示有魏德米勒实验室检测报告的工具

型号	数量	订货号
HTN 21	1	9014610000
HTN 21 (带固定挡块)	1	9014100000
HTN 21 ZERT	1	9017380000
HTN 21 (带固定挡块) ZERT	1	9017170000

带ZERT表示有魏德米勒实验室检测报告的工具

附件

信息

信息

信息

其他类型端头的压接工具

- 棘轮机构保证精确压接
- 操作失误时可解除自锁

CTN 25 D4

用于压接裸端头，压接范围10...25 mm²



适用于电缆端头及裸端头

- ~AWG 8...4
- 符合DIN 46234标准的电缆端头
- 针形裸端头
- 平行或连续联接端头
- 点状压接



CTN 25 D5

用于压接裸端头，压接范围10...25 mm²



适用于电缆端头及裸端头

- ~AWG 8...4
- 符合DIN 46235标准的电缆端头

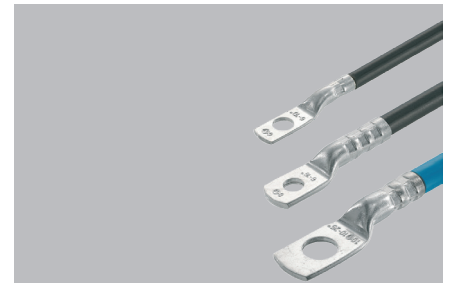

技术参数

端头类型		
压接范围	mm ²	10 ... 25
压接范围1 (带有多个压接位置)	mm ²	10
压接范围2 (带有多个压接位置)	mm ²	16
压接范围3 (带有多个压接位置)	mm ²	25
插套宽度	mm	
工具参数		
长度	mm	250
重量	g	730
信息		

CTN 25 D4	
裸端头	
压接范围	10 ... 25
压接范围1 (带有多个压接位置)	10
压接范围2 (带有多个压接位置)	16
压接范围3 (带有多个压接位置)	25
插套宽度	
工具参数	
长度	250
重量	730
信息	

CTN 25 D5	
裸端头	
压接范围	10 ... 25
压接范围1 (带有多个压接位置)	10
压接范围2 (带有多个压接位置)	16
压接范围3 (带有多个压接位置)	25
插套宽度	
工具参数	
长度	250
重量	730
信息	

订货信息

信息	
----	--

型号	数量	订货号
CTN 25 D4	1	9006220000
CTN 25 D4 ZERT	1	9017350000

带ZERT表示有魏德米勒实验室检测报告的工具

型号	数量	订货号
CTN 25 D5	1	9006230000
CTN 25 D5 ZERT	1	1292870000

带ZERT表示有魏德米勒实验室检测报告的工具

附件

信息

信息

信息

其他类型端头的压接工具

- 棘轮机构保证精确压接
- 操作失误时可解除自锁
- 固定挡块保证端头精确定位
- 一步即可同时完成导线及绝缘部分的压接

HTF 28 - HTF 48 - HTF 63

用于扁平插套的压接工具



用于压接扁平插头及插套的压接工具

HTF 28

- 宽度2.8mm, 压线范围0.1...1.0mm²

HTF 48

- 宽度4.8mm, 压线范围0.5...2.5mm²

HTF 63

- 宽度6.3mm, 压线范围0.5...2.5mm²

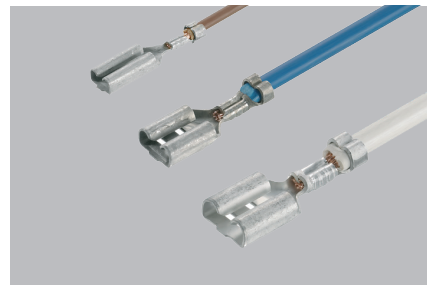

	HTF 28	HTF 48	HTF 63
扁平插头及插套	扁平插头及插套	扁平插头及插套	扁平插头及插套
压接范围	0.1 ... 1	0.5 ... 2.5	0.5 ... 2.5
压接范围1 (带有多个压接位置)	0.1 ... 0.25	0.5 ... 1	0.5 ... 1
压接范围2 (带有多个压接位置)	0.25 ... 0.5	1.5 ... 2.5	1.5 ... 2.5
压接范围3 (带有多个压接位置)	0.6 ... 1		
插套宽度	2.8	4.8	6.3
工具参数			
长度	200	200	200
重量	438	438	438
信息			

CTF 63

用于扁平插套的压接工具

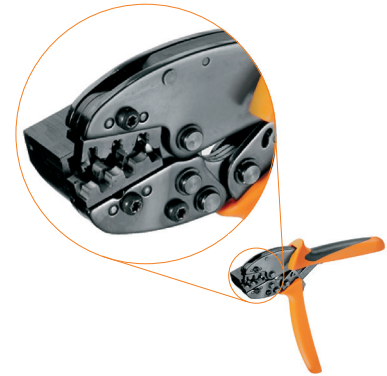

用于压接扁平插头及插套的压接工具

CTF 63

- 宽度6.3mm, 压线范围0.5...6.0mm²

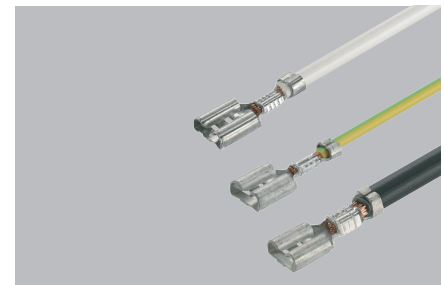

	CTF 63
扁平插头及插套	扁平插头及插套
压接范围	0.5 ... 6
压接范围1 (带有多个压接位置)	0.5 ... 1
压接范围2 (带有多个压接位置)	1.5 ... 2.5
压接范围3 (带有多个压接位置)	2.6 ... 6
插套宽度	6.3
工具参数	
长度	250
重量	730
信息	

技术参数

端头类型	
压接范围	mm ²
压接范围1 (带有多个压接位置)	mm ²
压接范围2 (带有多个压接位置)	mm ²
压接范围3 (带有多个压接位置)	mm ²
插套宽度	mm

工具参数

长度	mm
重量	g
信息	

订货信息

型号	数量	订货号
HTF 28	1	9013090000
HTF 48	1	9013080000
HTF 63	1	9013400000
HTF 28 ZERT	1	9017410000
HTF 48 ZERT	1	9017260000
HTF 63 ZERT	1	9017240000
信息		带ZERT表示有魏德米勒实验室检测报告的工具

附件

信息	
----	--

型号	数量	订货号
CTF 63	1	9202860000
CTF 63 ZERT	1	1077010000
信息		带ZERT表示有魏德米勒实验室检测报告的工具

其他类型端头的压接工具

- 棘轮机构保证精确压接
- 操作失误时可解除自锁
- 固定挡块保证端头精确定位
- 一步即可同时完成导线及绝缘部分的压接

HTF RSV 16 - HTF RSV 12

用于压接魏德米勒RSV矩形接插件和DSTV-HD重载接插件中的插件或插套



HTF RSV 16
AWG 26...16 (~ 0.14...1.5 mm²)

HTF RSV 12
AWG 14...12 (~ 2.5 mm²)

HTF ZRV / HTF DFF / HTF AFK 2.5

用于压接魏德米勒DFF和ZRV的冷压端头

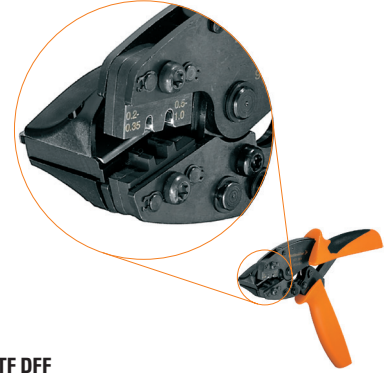

HTF DFF
适用于魏德米勒DFF系列端头
• ~AWG 24...14

HTF ZRV
适用于魏德米勒ZRV 系列端头及Grote&Hartmann MKF系列端头或其它类似结构设计端头
• ~AWG 24...17

HTF AFK 2.5
适用于魏德米勒FEKO ZRV 系列端头及Grote&Hartmann AFK系列端头或其它类似结构设计端头
• ~AWG 24...12



技术参数

剥线参数	
端头类型	
压接范围	
压接范围1 (带有多个压接位置)	
压接范围2 (带有多个压接位置)	
压接范围3 (带有多个压接位置)	
压接范围4 (带有多个压接位置)	
压接范围5 (带有多个压接位置)	
工具参数	
长度	mm
重量	g
信息	

HTF RSV 12	HTF RSV 16
RSV和DSTV-HD	RSV和DSTV-HD
14 ... 12AWG	26 ... 16AWG
14AWG	26 ... 24AWG
12AWG	22 ... 20AWG
	22 ... 20AWG
	18 ... 16AWG
工具参数	
长度	205
重量	445
信息	

HTF DFF	HTF ZRV	HTF AFK 2.5
魏德米勒DFF	魏德米勒ZRV	魏德米勒FEKO ZRV
0.22 ... 2.5mm ²	0.2 ... 1mm ²	0.2...2.5mm ²
0.22 ... 0.35mm ²	0.2 ... 0.35mm ²	0.2...3.5mm ²
0.5 ... 1mm ²	0.5 ... 1mm ²	0.5...1mm ²
1.5 ... 2.5mm ²		1.5...2.5mm ²
工具参数		
长度	200	
重量	436	
信息		

订货信息

型号	数量	订货号
HTF RSV 12	1	9013550000
HTF RSV 16 WI	1	9013560000
HTF-RSV 12 ZERT	1	9017890000
HTF-RSV 16 ZERT	1	9017880000
带ZERT表示有魏德米勒实验室检测报告的工具		
信息		

型号	数量	订货号
HTF DFF	1	9014140000
HTF ZRV	1	9014840000
HTF AFK 2.5	1	9201040000
信息		

附件

信息

信息

信息

其他类型端头的压接工具

- 自锁机构保证了所压端头的质量
- 操作失误时可以解除自锁
- 固定挡块可保证端头的精确放置位置

CTX CM 1.6 / 2.5 + CTX CM 3.6

CTX CM型压接车削插针、插套的工具

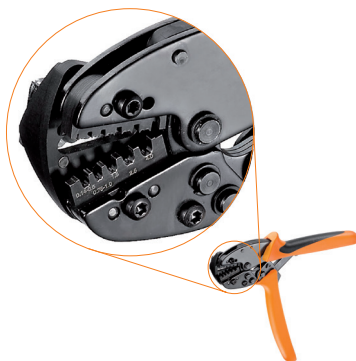

CTX CM 1.6 / 2.5

压接范围0.14...4mm²

用于压接魏德米勒重载接插件的

- HD系列配用的车削型插针、插套
- HE系列配用的车削型插针、插套
- ConCept M10、M5配用的插针、插套

CTX CM 3.6

压接范围4...10mm²

用于压接魏德米勒重载接插件的

- ConCept M3配用的插针、插套
- HD系列配用的插针、插套

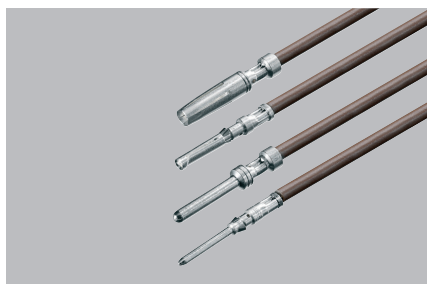

CTIN CM 1.6 / 2.5 / CTIN 3.6

0.14...10 mm²



CTIN CM 1.6 / 2.5

- 车削式HD和HE插针/插套
- 车削式HX插针/插套
- 模块式M10、M5和M3插针/插套
- 压接范围0.14...6.0 mm²

CTIN CM 3.6

- 车削式HX插针/插套
- 模块式M3插针/插套
- 压接范围1.5...10.0 mm²

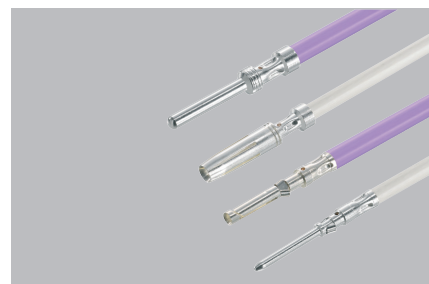

技术参数

端头类型	
压接范围	
压接范围1 (带有多个压接位置)	
压接范围2 (带有多个压接位置)	
压接范围3 (带有多个压接位置)	
压接范围4 (带有多个压接位置)	
压接范围5 (带有多个压接位置)	
工具参数	
长度	mm
重量	g
信息	

CTX CM 1.6 / 2.5	CTX CM 3.6
车削式冷压端头	车削式冷压端头
0.14 ... 4	4 ... 10
0.14 ... 0.5	4
0.75 ... 1	6
1.5	10
2.5	
4	
长度	250
重量	730
信息	

CTIN CM 1.6 / 2.5	CTIN CM 3.6
车削式插针/插套	车削式插针/插套
0.14 ... 6	1.5 ... 10
0.14 ... 6	1.5 ... 10
长度	230
重量	1220
信息	

订货信息

型号	数量	订货号
CTX CM 1.6 / 2.5	1	9018490000
CTX CM 3.6	1	9018480000
CTX CM 1.6 / 2.5 ZERT	1	9013690000
CTX CM 3.6 ZERT	1	1270320000
信息		

型号	数量	订货号
CTIN CM 1.6 / 2.5	1	9205430000
CTIN CM 3.6	1	9205440000
信息		

型号	数量	订货号
CTIN CM 1.6 / 2.5	1	9205430000
CTIN CM 3.6	1	9205440000
信息		

附件

信息

信息

信息

其他类型端头的压接工具

- 棘轮机构保证精确压接
- 操作失误时可解除自锁

HTG 58 - HTG 59 - HTG 58 / 59

同轴电缆的压接工具



用于将BNC和TNC等同轴电缆插头与RG58、RG59、RG62及RG71电缆压接在一起。

HTG174 / HTX138 / HTX188

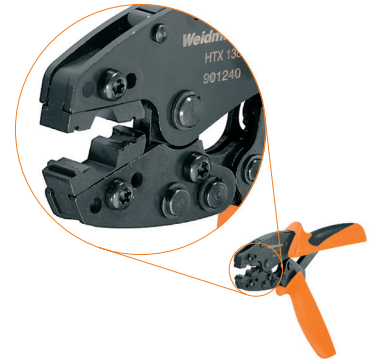

用于BNC、TNC和N型插头等

HTX 138
用于Twinax同轴电缆

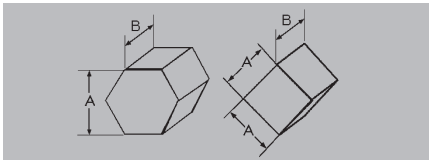

A=压接位置的六边形对边距离
B=压接位置宽度
C=同轴电缆插头的外套直径
D=中心插针的直径



技术参数

压接类型		同轴电缆
位置1: A / B	mm	5.40 / 10
位置2: A / B	mm	6.48 / 10
位置3: A / B	mm	1.72 / 2.3
C	mm	6.2 / 7.5
D	mm	2
工具参数		
长度	mm	200
重量	g	420
信息		

HTG 58 / 59	
同轴电缆	
位置1: A / B	5.40 / 10
位置2: A / B	6.48 / 10
位置3: A / B	1.72 / 2.3
C	6.2 / 7.5
D	2
工具参数	
长度	200
重量	420
信息	

HTG 174	HTX 138	HTX 188
同轴电缆	同轴电缆	同轴电缆
位置1: A / B	位置1: A / B	位置1: A / B
4.52 / 10	8.24 / 10	3.25 / 10
位置2: A / B	位置2: A / B	位置2: A / B
1.72 / 2.3	1.72 / 2.3	1.72 / 2.3
C	C	C
5.4	9.5	3.8
D	D	D
2	2	2
工具参数		
长度	200	200
重量	420	420
信息		

订货信息

信息	
----	--

型号	数量	订货号
HTG 58 / 59	1	9012020000
信息		

型号	数量	订货号
HTG 174	1	9012410000
HTX 138	1	9012400000
HTX 188	1	9011990000
信息		

附件

附件	
----	--

附件	
----	--

附件	
----	--

其他类型端头的压接工具

- 棘轮机构保证精确压接
- 操作失误时可解除自锁

HTX LWL

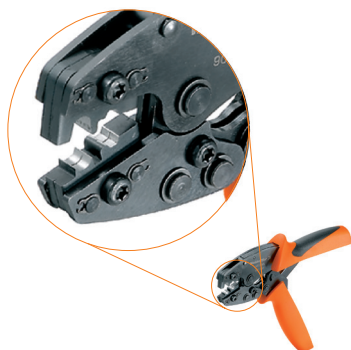

用于光缆

- 直径1 mm
- 压线套 \varnothing 5.5 mm

位置1: 六边形冷压
位置2: 圆形冷压

CTX 500 / 501 / 502

同轴电缆的压接工具

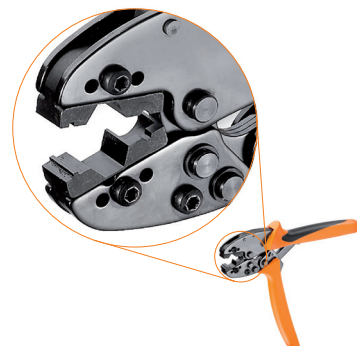

用于压接同轴电缆插头, 如BNC、TNC及N插头。

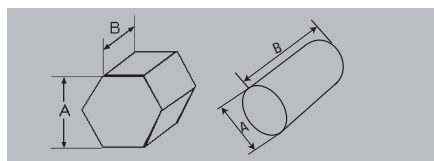

A=压接位置的六边形对边距离
B=压接位置宽度
C=同轴电缆插头的外套直径
D=中心插针的直径

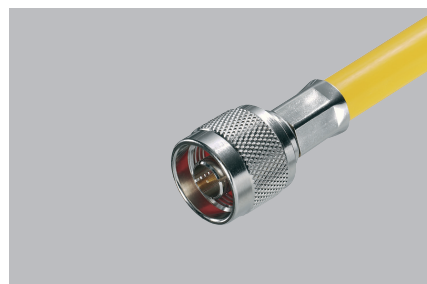
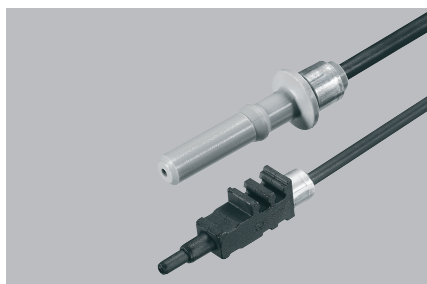

技术参数

压接类型	
位置1: A / B	mm
位置2: A / B	mm
位置3: A / B	mm
C	mm
D	mm
工具参数	
长度	mm
重量	g
信息	

HTX LWL	
光纤连接器	
位置1: A / B	3.15 / 6
位置2: A / B	4.85 / 6
位置3: A / B	
C	
D	
工具参数	
长度	200
重量	415
信息	

CTX 500	CTX 501	CTX 502
同轴电缆	同轴电缆	同轴电缆
位置1: A / B	10.54 / 12	10.90 / 12
位置2: A / B	2.54 / 3.17	2.45 / 3.17
位置3: A / B		1.75 / 2.3
C	12.2	12.6
D	2.9	2.8
长度	250	250
重量	730	730
信息		

订货信息

信息	
----	--

型号	数量	订货号
HTXLWL	1	9011360000
信息		

型号	数量	订货号
CTX 500	1	9006320000
CTX 501	1	9006370000
CTX 502	1	9006380000
信息		

附件

附件	
----	--

附件	
----	--

附件	
----	--

其他类型端头的压接工具

- 棘轮机构保证精确压接
- 操作失误时可解除自锁

IE-CT-SC-GOF / IE-CT-LC-GOF

IP 67插头压接工具



- 用于SC/ST光纤和IP 67连接器
- 用于LC光纤和IP 67连接器

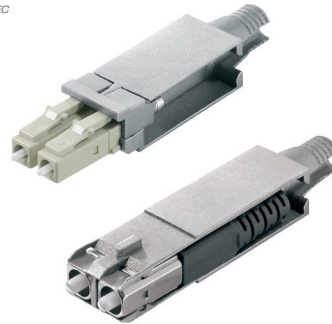

IE-CT-SC-POF / IE-CT-SC-GOF-P

IP 67插头压接工具



- 用于SC/ST光纤和IP 67连接器
- 用于光纤, ProfiNet, 移动光纤SC/ST和IP 67连接器

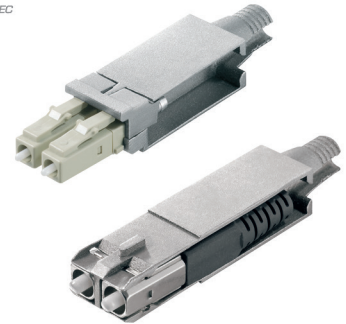

技术参数

工具参数		IE-CT-SC-GOF	IE-CT-LC-GOF	IE-CT-SC-POF	IE-CT-SC-GOF-P
长度	mm	250	250	250	250
重量	g	730	730	730	730
信息					

订货信息

型号	数量	订货号	型号	数量	订货号
IE-CT-SC-GOF	1	9205320000	IE-CT-SC-POF	1	9205340000
IE-CT-LC-GOF	1	9205330000	IE-CT-SC-GOF-P	1	9205350000
信息					

附件

型号	数量	订货号	型号	数量	订货号
IE-CTI-SC-GOF	1	9205280000	IE-CTI-SC-POF	1	9205300000
IE-CTI-LC-GOF	1	9205290000	IE-CTI-SC-GOF-P	1	9205310000
信息					

其他类型端头的压接工具

- 棘轮机构保证精确压接
- 操作失误时可解除自锁
- 内置定位器保证端头精确定位

HTX-IE-POF



- 只需1把工具就能完成SC-RJ端头组装的全部加工过程
- 适用于加工 1 mm 直径的光纤尤其适合PROFINET及ETHERNET/IP-SC-RJ光纤端头
- 可同时剥除双线光纤
- 一步即可同时完成压接及切断多余光纤工作
- 切割表面无需再抛光打磨
- 定位器可精确定位SC-RJ接头
- 省力握把
- 压接过程可精确重复

技术参数

		HTX-IE-POF
端头类型		适用于厚度为1mm的光纤
工具参数		
长度	mm	220
重量	g	450
信息		

订货信息

版本		型号	数量	订货号
		HTX-IE-POF	1	1208870000
信息				

其他类型端头的压接工具

- 棘轮机构保证精确压接
- 操作失误时可解除自锁
- 固定挡块保证端头精确定位

CTF PV WM4

2.5...6 mm²



- 用于魏德米勒WM4光伏端头
- 用于Multi-Contact MC4 2.5mm²至6mm²端头
- 用于Hirschmann SunCon 4mm²端头



技术参数

		CTF PV WM4
端头类型		F-插头 / · 插套
压接范围	mm ²	2.5...6
工具参数		
长度	mm	250
重量	g	730
信息		

订货信息

版本	型号	数量	订货号
	CTF PV WM4	1	1222870000

信息	
----	--

压接工具

- 用于WE和DEC组合式插头的压接工具
- 自锁机构保证了所压端头的质量
- 操作失误时可以解除自锁
- 一步即可同时完成三项压接工作

TT 8 RS MP 8



用于8针(RJ45)屏蔽插头

AWG 27...24

压接IDC端头



压接屏蔽装置



压接电缆锁扣

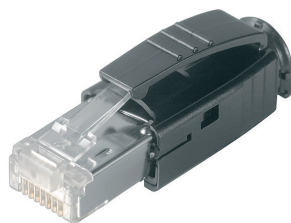

技术参数

插针种类	
针数	
工具参数	
长度	mm
重量	g
信息	

TT 8 RS MP 8
8
255
1251

订货信息

信息

型号	数量	订货号
TT 8 RS MP 8	1	9202800000

压接工具

- 适用于压接WE 系统联接端头
- 棘轮机构保证精确压接
- 操作失误时可解除自锁

3种功能：

- 断线
- 剥线
- 压接

TT 864 RS WE

用于WE和DEC组合式插头的压接工具

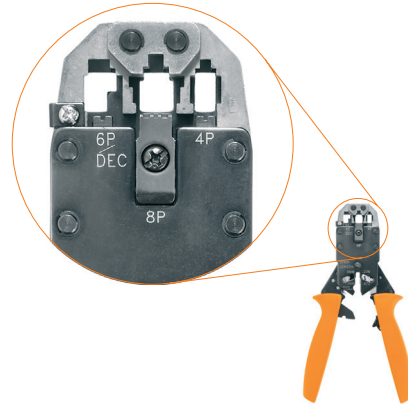

可切、剥最多8芯扁平或椭圆形数据电缆

- 可压接导线的范围AWG28-24
- 可压接
 - 4芯WE插头
 - 6芯(RJ11)WE插头
 - 6芯WE插头(DEC)
 - 8芯(RJ45)WE插头
- 用于AMP插头或类似插头
- 也可按要求提供用于其它型号插头的同样工具



TT 1064 RS WE

用于WE和DEC组合式插头的压接工具

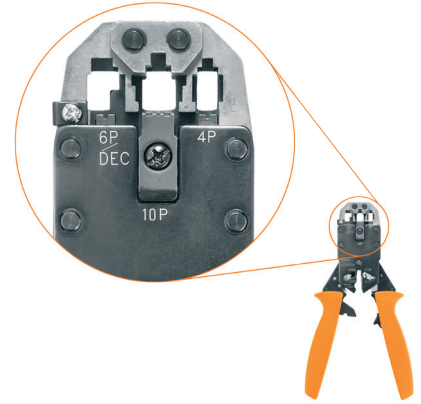

可切、剥最多10芯扁平或椭圆形数据电缆

- 可压接导线的范围AWG28-24
- 可压接
 - 4芯WE插头
 - 6芯(RJ11)WE插头
 - 6芯WE插头(DEC)
 - 10芯(RJ45)WE插头
- 用于AMP插头或类似插头
- 也可按要求提供用于其它型号插头的同样工具



技术参数

工具尺寸	
长度	mm
重量	g
信息	

205
525

205
531

订货信息

信息

型号	数量	订货号
TT 864 RS WE	1	9008120000

型号	数量	订货号
TT 1064 RS WE	1	9008190000

附件

信息

备用刀片(订货号: 9008130000)

备用刀片(订货号: 9008130000)

大型端头压接工具

压接截面积可以通过内置的压模旋转调整。因此不需要更换压接模具。此外工具的尺寸小，重量轻，优化的传动比和精确的压模可确保高质量压接。

PZ PK 6/70



PZ RK 6/70



压接工具用于压接管式电缆端头DIN46235，管式联接电缆端头DIN 46267，铝质管式电缆端头及联接电缆端头。

压接工具用于压接欧洲系列管状电缆端头及联接电缆端头

压模形状：WM形

压模形状：六角形



技术资料

应用范围	
铜	
铝	
压模宽度	mm
工具数据	
长度	mm
重量	g
注	

PZ PK 6/70		
铜	=	6...70 mm ² (K 5 - K 16)
铝	=	10...50 mm ² (K 10 - K 16)
压模宽度		5
长度		515
重量		2000
注		

PZ RK 6/70		
铜	=	6...70 mm ²
压模宽度		5
长度		515
重量		2000
注		

订货信息

型号	包装数量	订货号
PZ PK 6/70	1	1500470000
注		

型号	包装数量	订货号
PZ PK 6/70	1	1500470000
注		

型号	包装数量	订货号
PZ RK 6/70	1	1500440000
注		

大型端头压接工具

压接截面积可以通过内置的压模旋转调整。因此不需要更换压接模具。此外工具的尺寸小，重量轻，优化的传动比和精确的压模可确保高质量压接。

PZ PK 10/120



压接工具用于压接管式电缆端头DIN46235，管式联接电缆端头DIN 46267，铝质管式电缆端头及联接电缆端头。

压模形状：六角形

PZ RK 10/120



压接工具用于压接欧洲系列管状电缆端头及联接电缆端头

压模形状：WM形



技术资料

应用范围	
铜	
铝	
压模宽度	mm
工具数据	
长度	mm
重量	g
注	

PZ PK 10/120		
铜	=	10...120 mm ² (K 6 - K 20)
铝	=	10...70 mm ² (K 10 - K 18)
压模宽度		5
长度		660
重量		4100
注		

PZ RK 10/120		
应用范围		10...120 mm ²
压模宽度		5
长度		660
重量		4100
注		

订货信息

型号	
注	

型号	包装数量	订货号
PZ PK 10/120	1	1500480000
注		

型号	包装数量	订货号
PZ RK 10/120	1	1500450000
注		

充电型液压压接工具 45kN

可压接电缆端头和联接端头至150平方毫米。

- 工具内的三轴活塞泵可快速完成压接
- 压接范围可达150平方毫米
- 270°回转钳头可快速打开和关闭
- 钳口重叠闭合，在狭窄空间中也能轻松压接
- 通过压力传感器自动监控和限制压紧力
- 工具关机和压接完成后自动缩回压模
- 电子调节和监控压接过程
- 可手动缩回压模
- 工具记录所有压接和错误信息
- 通过USB接口可以选择查阅所有压接和错误信息
- 剩余电池电量负荷监测可避免压接过程中意外断电
- 通过控制电机驱动有效延长齿轮箱、电机和电池的使用寿命
- 通过USB接口进行工具综合服务管理和软件更新
- 高液压流量可快速退回钳口
- 带睡眠模式；维护指示和电池控制
- 集成智能电子多功能LED
- 迷你USB接口的适合所有标准的计算机系统用于：
 - 压力分布图及误差分析
 - 服务检查
- 锂离子电池带充电电量指示等：18 V 1.5 Ah

EPG 45

6...150 mm²



交货时包括

- 液压工具 + 1个电池和电池充电器
- 用户手册
- 软件
- 连接USB电缆
- 便携式工具包



AKKU EPG 45



充电器 EPG



技术资料

冲压力/活塞行程 kN/mm 45/16

工具数据

长度x宽度x高度 mm 370 x 123 x 80

重量 kg 2.3

注：压接范围请见下页

订货信息

版本型号

型号	包装数量	订货号
EPG 45	1	1500830000

压模请参考下页选型

附件

型号	包装数量	订货号
锂电池AKKU EPG 45	1	1500840000
充电器EPG	1	1509370000

注

压模 - EPG 45

WM形压模

- 用于欧洲系列电缆端头

订货信息

mm ²	压接宽度 mm	订货号
6	7	1500850000
10 / 70	7 / 5	1500870000
16 / 35	7 / 10	1500920000
25 / 50	12 / 5	1500880000
95	5	1500890000
120	5	1500900000
150*	5	1994550000



压接工具

六角形压模

- 压接铜管式电缆端头DIN 46 235
- 压接铜管式联接电缆端头DIN 46 267 1
- 铝及铝青铜电缆端头和联接端头

订货信息

压接代号	铜 mm ²	铝 mm ²	压接宽度 mm	订货号
5	6	-	7	1500930000
6 / 16	10 / 70	- / 50	7 / 5	1500940000
8 / 12	16 / 35	- / 16 + 25	12 / 10	1500950000
10 / 14	25 / 50	10 / 35	12 / 5	1500970000
18	95	70	5	1500980000
20	120	-	5	1500990000
22	150*	-	5	1994540000



C

点状压模

- 压接裸端头 DIN 46234
- 针形端头 DIN 46230
- 中间端头 DIN46341 1

订货信息

mm ²	压接宽度 mm	订货号
6	6	1501290000
10	8	1501320000
16	10	1501330000
25	12	1501340000
35	12	1501350000
50	12	1501370000
70	12	1501380000



方形压模

- 压接带或不带塑料套的管状端头
- 压模宽度 19mm

订货信息

mm ²	压接宽度 mm	订货号
25	19	1501070000
35	19	1501170000
50	19	1501180000



充电型液压压接工具 60KN

- 压接范围可达300平方毫米
- 270°回转钳头可快速打开和关闭
- 在狭窄空间中也能轻松压接
- 通过压力传感器自动监控和限制压紧力
- 工具关机和压接完成后自动缩回压模
- 电子调节和监控压接过程
- 可手动缩回压模
- 工具记录所有压接和错误信息
- 通过USB接口可以选择查阅所有压接和错误信息
- 带睡眠模式；维护指示和电池控制18V, 1.5Ah 锂电池

EPG 60



技术资料

冲击力	kN	60
-----	----	----

工具数据		
长度x宽度x高度	mm	385 x 125 x 80
重量	GRM	3280
注：压接范围请见下页		

订货信息

版本型号	型号	包装数量	订货号
	EPG 60	1	2453810000

压模请参考下页选型

附件

Replacement battery Li-Ion 18 V, 1.5 Ah Charger	型号	包装数量	订货号
	AKKU EPG	1	1500840000
	LADEGERAET EPG	1	1509370000

注

压模 - EPG 60

WM形压模

- 用于欧洲系列电缆端头

订货信息

铜 mm ²	压接宽度 mm	型号	订货号
6	7 mm	ES EPG 60 WM 6	2469380000
10	7 mm	ES EPG 60 WM 10	2469540000
16	7 mm	ES EPG 60 WM 16	2469550000
25	12 mm	ES EPG 60 WM 25	2469560000
35	5 mm	ES EPG 60 WM 35	2469570000
50	5 mm	ES EPG 60 WM 50	2469580000
70	5 mm	ES EPG 60 WM 70	2469590000
95	5 mm	ES EPG 60 WM 95	2469600000
120	5 mm	ES EPG 60 WM 120	2469610000
150	5 mm	ES EPG 60 WM 150	2469620000
185	5 mm	ES EPG 60 WM 185	2469630000
240	5 mm	ES EPG 60 WM 240	2469640000
300	5 mm	ES EPG 60 WM 300	2469650000

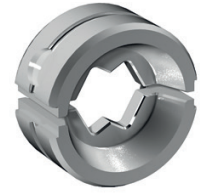

六角形压模

- 压接铜管式电缆端头DIN 46 235
- 压接铜管式联接电缆端头DIN 46 267 1
- 铝及铝青铜电缆端头和联接端头

订货信息

Ident. no.	铜 mm ²	铝 mm ²	压接宽度 mm	型号	订货号
5	6		7 mm	ES EPG 60 HEX 6	2505150000
6	10		7 mm	ES EPG 60 HEX 10	2505160000
8	16		5 mm	ES EPG 60 HEX 16	2505170000
10	25	10	5 mm	ES EPG 60 HEX 25	2505180000
12	35	16+25	5 mm	ES EPG 60 HEX 35	2505190000
14	50	35	5 mm	ES EPG 60 HEX 50	2505200000
16	70	50	5 mm	ES EPG 60 HEX 70	2505210000
18	95	70	5 mm	ES EPG 60 HEX 95	2505220000
20	120		5 mm	ES EPG 60 HEX 120	2505230000
22	150	95+120	5 mm	ES EPG 60 HEX 150	2505240000
25	185	150	5 mm	ES EPG 60 HEX 185	2505250000
28	240	185	5 mm	ES EPG 60 HEX 240	2505260000
32	300	240	5 mm	ES EPG 60 HEX 300	2505270000

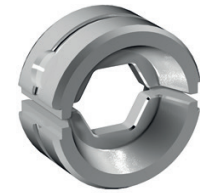

点状压模

- 压接裸端头 DIN 46234
- 针形端头 DIN 46230
- 中间端头 DIN46341 1

订货信息

铜 mm ²	压接宽度 mm	型号	订货号
6	5 mm	ES EPG 60 DIN 6	2505280000
10	7 mm	ES EPG 60 DIN 10	2505290000
16	10 mm	ES EPG 60 DIN 16	2505300000
25	10 mm	ES EPG 60 DIN 25	2505310000
35	10 mm	ES EPG 60 DIN 35	2505320000
50	12 mm	ES EPG 60 DIN 50	2505330000
70	12 mm	ES EPG 60 DIN 70	2505340000
95	16 mm	ES EPG 60 DIN 95	2505350000
120	16 mm	ES EPG 60 DIN 120	2505360000

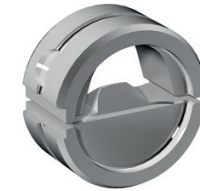

预绝缘端头压模

订货信息

铜 mm ²	压接宽度 mm	型号	订货号
10	7 mm	ES EPG 60 ISO 10	2577940000
16	7 mm	ES EPG 60 ISO 16	2577950000

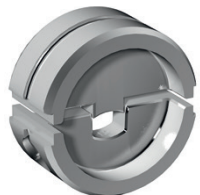

管状端头压模

订货信息

铜 mm ²	压接宽度 mm	型号	订货号
25	22 mm	ES EPG 60 AEH 25	2577810000
35	22 mm	ES EPG 60 AEH 35	2577820000
50	22 mm	ES EPG 60 AEH 50	2577830000
70	22 mm	ES EPG 60 AEH 70	2577850000
95	22 mm	ES EPG 60 AEH 95	2577870000
120	22 mm	ES EPG 60 AEH 120	2577880000
150	22 mm	ES EPG 60 AEH 150	2577900000
185	22 mm	ES EPG 60 AEH 185	2577930000



充电型液压切断工具

- 最高可切断外径40mm 的铜或铝电缆
- 钳头可360度旋转
- 自动监控控制切断压力
- 切断工作完成后自动复位并关闭马达。
- 内置服务管理软件可通过USB在电脑端查看
- 带睡眠模式，维护指示及电池监控
- 18V, 1.5Ah 锂电池

EPG CUT 40



技术资料

切断力	kN	30
-----	----	----

工具数据		
长度x宽度x高度	mm	440 x 124 x 81
重量	GRM	2800
注：压接范围请见下页		

订货信息

版本型号	型号	包装数量	订货号
	EPG CUT 40	1	2453830000

压模请参考下页选型

附件

型号	包装数量	订货号
Replacement battery Li-Ion 18 V, 1.5 Ah	1	1500840000
Charger	1	1509370000

注

充电型液压压接工具

电池驱动的液液压接工具，可压接电缆接头至300平方毫米。

- 通过两级液压泵可快速压接
- 360°旋转钳头可快速打开和关闭
- 可单手按压两边的加压 / 泄压按钮。(同时适合右手和左手)
- 集成过压阀，即使压接错误，也不损坏工具或压模
- 锂离子电池没有记忆效应，自然放电率低
- 高容量3Ah电池
- 可安装背带
- 符合人体工程学的手柄与平衡的重量分布可有效降低工作疲劳
- 工具箱、手柄外壳和泄压钮采用塑料材质
- 用途广泛：压模可用于的所有版本的电缆接头和连接器
- 集成电子模块：
 - 永久蓄电池负荷状态控制
 - 监控压接过程和状态
 - 提醒下一次维修保养间隔
 - 在可能的干扰情况下提供错误提示

APG 80

6...300 mm²



交货时包含：

- 电动液压工具以及电池和充电器
- 运输和安全肩带
- 塑料箱



技术资料

接头类型	
压紧力	kN
工作电压	V
充电器电压	
电池充满时间	

APG 80	
约80	
18V	
220-240 V, 50-60 Hz, 7,2-18 V	
约50分钟	

工具数据	
长度x宽度x高度 / 重量	mm/kg
注	

95 x 406 x 310 / 5,4 (含电池)	
----------------------------	--

订货信息

版本型号

型号	包装数量	订货号
APG 80	1	2853270000

注

附件

注

型号	包装数量	订货号
电池 Akku APG	1	1502140000
充电器 APG	1	1502170000

注

打线钳

PDT



- 导线范围：AWG 20 - AWG 28
- 适用于联接模块
AT&T 110型及66型
Krone LSA Plus型
电话插座630A6 型
- 内置存储空间，可放置一个备用刀头

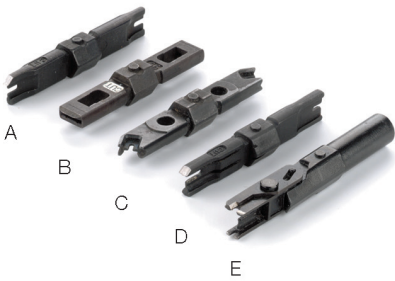

技术参数

工具参数		PUNCH DOWN TOOL PDT	
长度	mm	160 / 37 / 29	
重量	kg	142	
信息		(without blade)	

订货信息

型号	数量	订货号
PUNCH DOWN TOOL PDT	1	9013970000
信息		

附件

刀头		型号	
A		ERME 110 PDT	9013960000
B		ERME 66 PDT	9013980000
C		ERME 630 PDT	9013990000
D		ERME LSA PLUS STANDARD	9014000000
E		ERME LSA PLUS SCHERE	9014050000
信息			

退针工具CM3, CM5, HD

CM3退针工具
CM3模块式退针工具

CM5退针工具
CM5模块式退针工具

CM10退针工具
CM10模块式退针工具

订货信息

型号	数量	订货号
Removal Tool CM 3	1	1866710000
Removal Tool CM 5	1	1866720000
Removal Tool HD	1	1866730000



退针工具CM20

CM20模块式退针工具

订货信息

型号	数量	订货号
Removal Tool CM 20	1	1866740000



退针工具HE

HE / CM4模块式退针工具

订货信息

型号	数量	订货号
Removal Tool HE	1	1866750000

HDC-DW RSV 1.6

模块退针工具或冲压式HD插针/插套退针工具和
CB / CS & GB / GS插槽插针

订货信息

型号	数量	订货号
DW RSV 1.6	1	9004530000



退针工具AFK

FEKD ZRV退针工具

订货信息

型号	数量	订货号
REMOVAL TOOL AFK	1	1866760000

退针工具可更换管头

可更换管头

订货信息

型号	数量	订货号
REMOVAL TOOL HD	5	1044100000
REMOVAL TOOL CM 3	5	1044080000
REMOVAL TOOL CM 5	5	1044090000



HTX - HDC / POF

光纤压接工具

塑料光纤POF端面压接

- 用于插头与插套
- 自锁机构
- 误操作时可解除自锁
- 定位装置，保证精度

插针插套：

- HD光纤插针 ϕ 1.0mm
- HD光纤插套 ϕ 1.0mm

订货信息

型号	数量	订货号
HTX-HDC / POF	1	9010950000

技术参数

长度	200 mm
重量	438 g

**PB LWL / POF / PS LWL / POF**

光纤抛光工具

用于切口处抛光(光纤)

- 抛光轮(PS LWL / POF)
- 抛光片(PB LWL / POF)
- 两者需同时使用

订货信息

型号	数量	订货号
PS LWL / POF	1	9020390000
PB LWL / POF	1	9020400000

**AM LWL / POF**

光纤剥线工具

- 纵向挡线可设定剥线长度
- 剥线方向：纵向
- 不损伤光纤

订货信息

型号	数量	订货号
AM LWL / POF	1	9020360000

**LWL - stripax**

用于1mm直径的塑料光纤的断线剥线工具

- 剥线长度可调
- 剥线完成后，钳口自动打开

订货信息

型号	数量	订货号
M-D-STRIPAX LWL	1	9003750000

**技术参数**

		M-D-STRIPAX LWL
电缆类型		1 mm直径的光纤
外径	-	...1
最大剥线长度	-	7.5
工具尺寸		
长度	mm	135
重量	g	110
信息		POF光纤线缆

扎线工具

RT 1

WSM自动工具



塑料电缆绑带，2.5..4.8宽，最大厚度为1.6 mm

钢质电缆绑带，宽4.6 mm

- 绑带坚固，切断一次性操作
- 紧固力调节，以适应小型电缆捆扎
- 绑线范围：直径1.6 mm到100 mm

- 绑带坚固，切断一次性操作
- 用于钢质绑带，例魏德米勒的Weidsteel



技术参数

长度	mm	160
重量	g	260
信息		

扎线工具RT-1		
长度	mm	160
重量	g	260
信息		

WSM自动工具		
长度	mm	275
重量	g	579
信息		

订货信息

信息		
----	--	--

型号	数量	订货号
CABLETIE TOOLRT-1	1	1296000000
详细信息参阅“标记号”产品目录		

型号	数量	订货号
WSM TOOL AUTOMATIK	1	1774470000
详细信息参阅“标记号”产品目录		

扎线工具

WSM手动工具



用于钢质绑带，宽4.6 mm

- 用于钢质绑带紧固，多余绑带可扭转90°折断。



技术参数

		WSM手动工具
长度	mm	220
重量	g	633
信息		

订货信息

			型号	数量	订货号
			WSM TOOL MANUELL	1	1774480000
信息					

钳子

目录	介绍	D.2
	VDE认证绝缘组合钳	D.3-D.6
	ESD防静电钳	D.7



扫码查看电子样本，
在电子样本中，点击目录及黑色订货号，可查看详情。

钳子

在带电环境中工作需要特殊的安全规则，并且使用经过特殊生产和通过测试的专用工具

魏德米勒能够提供全系列符合国内和国际测试标准的各种钳子，生产和检测符合DIN EN 60900标准

手柄采用人体工程学设计，贴合手型，操作舒适



钳子

D

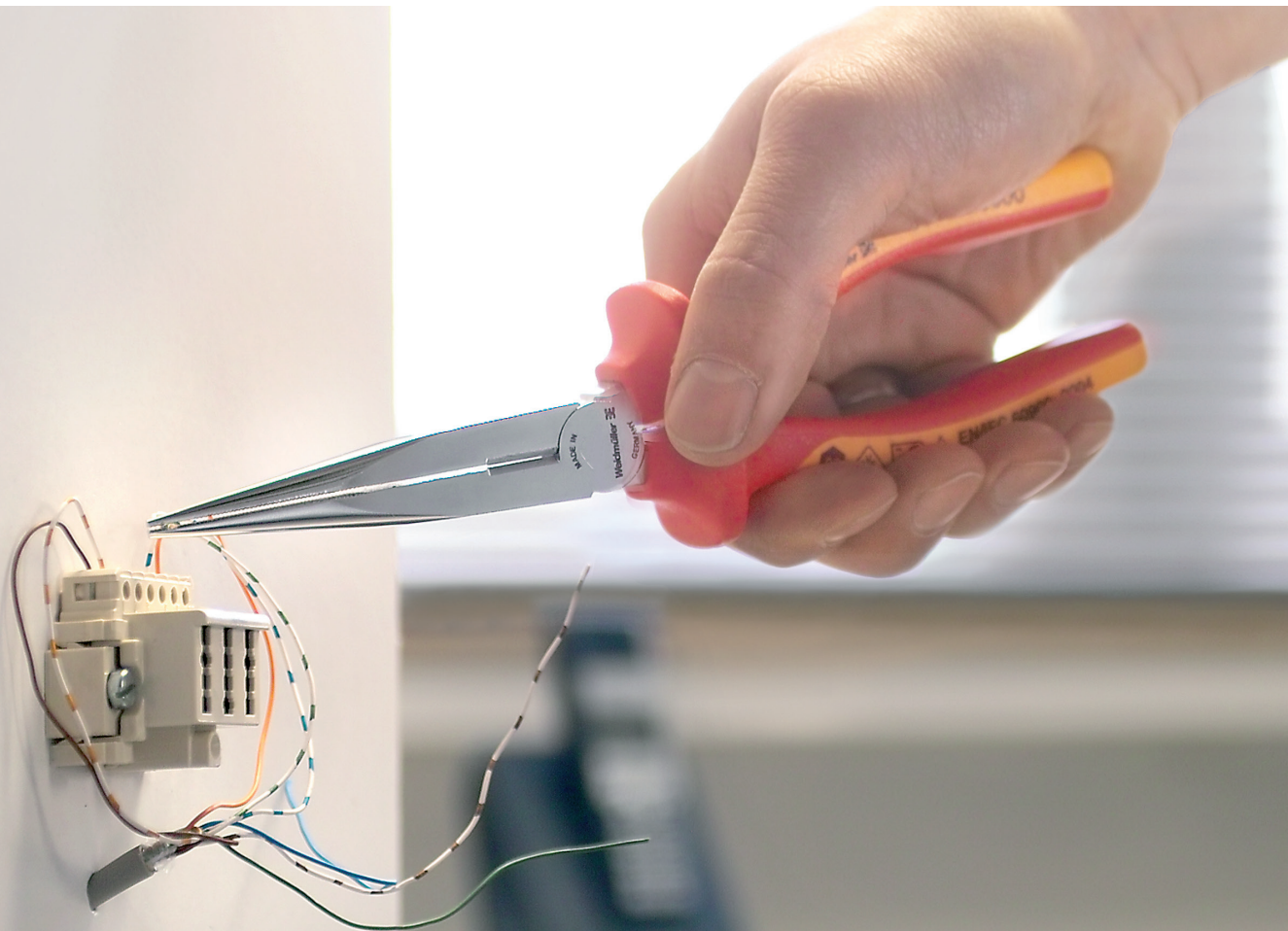

VDE认证绝缘组合钳

- 符合IEC 900、DIN EN 60900 标准，绝缘等级高达1000V(AC)及1500V(DC)
- 高强度耐用锻造钢
- 人体工程学设计，安全防滑 TPE VDE 手柄
- TPE材料特性：防震、耐高温、耐寒且环保
- 表面电镀镍铬防腐蚀并经抛光处理

KBZ 160 / KBZ 180 / KBZ 200

组合钳



符合标准 DIN ISO 5746

- 超长切口，可用于扁平或圆形电缆
- 适用于切割软、硬线
- 刀刃硬度约 60 HRC

KBZI 200

重型组合钳
(电话钳)



电话钳子(组合钳)，符合DIN 5746

- 重型模组适合繁重工作要求
- 超长切口，用于带状或圆形电缆
- 用于切割软，硬线
- 刀刃硬度约为60 HRC

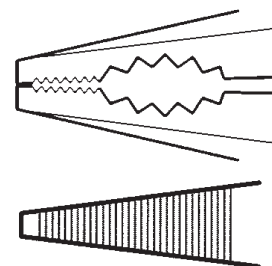

技术参数

切削加工性能	
导线直径, 最大(H)	mm
导线直径, 最大(MH)	mm
工具参数	
刀具硬度	HRC
总长度	mm
重量	g
信息	

	KBZ 160	KBZ 180	KBZ 200
导线直径, 最大(H)	1.8	2.5	2.5
导线直径, 最大(MH)	2.5	2.8	3
工具参数			
刀具硬度	60	60	60
总长度	160	180	200
重量	230	290	362
信息			
(MH)中硬度线；(H)硬线；(P)钢琴线			

	KBZI 200
导线直径, 最大(H)	2.5
导线直径, 最大(MH)	3
工具参数	
刀具硬度	60
总长度	200
重量	412
信息	
(MH)中硬度线；(H)硬线；(P)钢琴线	

订货信息

版本	
信息	

型号	数量	订货号
KBZ 160	1	9046280000
KBZ 180	1	9046290000
KBZ 200	1	9046300000
信息		

型号	数量	订货号
KBZI 200	1	9046430000
信息		

VDE认证绝缘斜剪钳

- 符合IEC 900、DIN EN 60900 标准，绝缘等级高达1000V(AC)及1500V(DC)
- 高强度耐用锻造钢
- 人体工程学设计，安全防滑 TPE VDE 手柄
- TPE材料特性：防震、耐高温、耐寒且环保
- 表面电镀镍铬防腐蚀并经抛光处理

KSE 160 / KSE 200 / SE TOP

专业斜剪钳钢琴线



斜剪钳，符合DIN ISO 5749

- 刀刃硬度约为64 HRC
- 用于切割软线和钢琴丝

KSE 160 - KSE 200

- 优化的切割传输
- 优化的精密切割边

SE TOP

- 刀口镶嵌
- 超细精密切割边缘

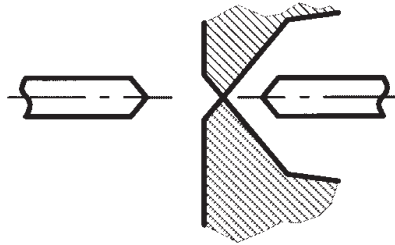

SE HD 140 / SE HD 160 / SE HD 180

硬线斜剪钳



斜剪钳，符合DIN ISO 5749

- 刀口镶嵌
- 具有精密切削刃
- 刀刃硬度约为62 HRC
- 特殊工具钢

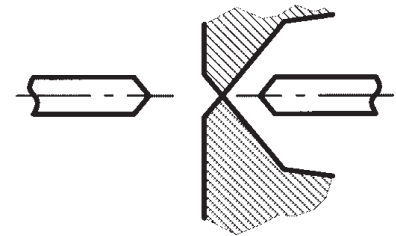

技术参数

切削加工性能	
导线直径, 最大 (H)	mm
导线直径, 最大 (MH)	mm
Conductor diameter,max.(P)	mm
工具参数	
刀具硬度	HRC
总长度	mm
重量	g
信息	

KSE 160	KSE 200	SE TOP
2.5	3	2.5
3.5	4.2	3.5
2	2.5	2
工具参数		
64	64	64
160	200	160
243	325	251
信息		
(MH)中硬度线；(H)硬线；(P)钢琴线		

SE HD 140	SE HD 160	SE HD 180
2	2.3	3
2.8	3	3.8
1.4	1.6	1.8
工具参数		
62	62	62
140	160	180
203	253	291
信息		
(MH)中硬度线；(H)硬线；(P)钢琴线		

订货信息

版本
信息

型号	数量	订货号
KSE 160	1	9046410000
KSE 200	1	9046420000
SE TOP	1	9046340000
信息		

型号	数量	订货号
SE HD 140	1	9046310000
SE HD 160	1	9046320000
SE HD 180	1	9046330000
信息		

VDE认证绝缘尖嘴钳

- 符合IEC 900、DIN EN 60900 标准，绝缘等级高达1000V(AC)及1500V(DC)
- 高强度耐用锻造钢
- 人体工程学设计，安全防滑 TPE VDE 手柄
- TPE材料特性：防震、耐高温、耐寒且环保
- 表面电镀镍铬防腐蚀并经抛光处理

FRZ SG 160 / FRZ SG 200

弯嘴尖嘴钳



弯曲半圆钳含切刀符合DIN ISO 5745

- 半圆钳嘴
- 锯齿形夹持表面
- 钳嘴弯曲45°
- 刀刃硬度约为60 HRC
- 特殊工具钢

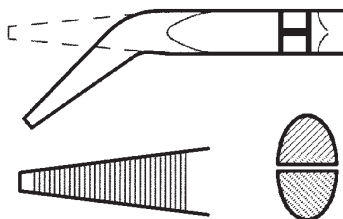

FRZ S 160 / FRZ S 200

尖嘴钳



半圆钳含切刀符合DIN ISO 5745

- 半圆钳嘴
- 锯齿形夹持表面
- 刀刃硬度约为60 HRC
- 特殊工具钢

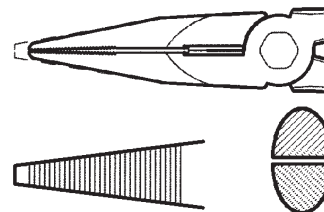

技术参数

切削加工性能	
导线直径, 最大(H)	mm
导线直径, 最大(MH)	mm
工具参数	
刀具硬度	HRC
总长度	mm
重量	g
信息	

FRZ SG 160	FRZ SG 200
1.6	1.8
2.5	2.8
工具参数	
60	60
160	200
162	207
信息	
(MH)中硬度线; (H)硬线; (P)钢琴线	

FRZ S 160	FRZ S 200
1.6	1.8
2.5	2.8
工具参数	
60	60
160	200
170	224
信息	
(MH)中硬度线; (H)硬线; (P)钢琴线	

订货信息

版本
信息

型号	数量	订货号
FRZ SG 160	1	9046390000
FRZ SG 200	1	9046400000
信息		

型号	数量	订货号
FRZ S 160	1	9046370000
FRZ S 200	1	9046380000
信息		

VDE认证绝缘平面和圆口钳

- 符合IEC 900、DIN EN 60900 标准，绝缘等级高达1000V(AC)及1500V(DC)
- 高强度耐用锻造钢
- 人体工程学设计，安全防滑 TPE VDE 手柄
- TPE材料特性：防震、耐高温、耐寒且环保
- 表面电镀镍铬防腐蚀并经抛光处理

FZ 160

平口钳



平口钳 符合DIN ISO 5745

- 锯齿形夹持表面
- 带长钳嘴

RZ 160

圆口钳



圆口钳 符合DIN ISO 5745

- 锯齿形夹持表面
- 带长钳嘴

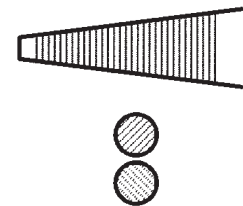
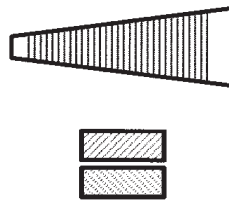

技术参数

工具参数	
总长度	mm
重量	g
信息	

FZ 160		
总长度	mm	160
重量	g	163
信息		

RZ 160		
总长度	mm	160
重量	g	153
信息		

订货信息

版本	
信息	

型号	数量	订货号
FZ 160	1	9046350000
信息		

型号	数量	订货号
RZ 160	1	9046360000
信息		

ESD防静电钳

SEE ESD 120

带指针头电子防静电斜剪钳

- 硬质线材(弹簧线或钢钉):
0.4 mm/AWG 26
- 半硬线(铁或钉子):
1.0 mm/AWG 18
- 软电线(铜或铝):
1.5 mm/AWG 15

订货信息

型号	数量	订货号
SEE ESD 120	1	9205130000

技术参数

重量	90 g
----	------



SEE ESD 125

带椭圆形头电子防静电斜剪钳

- 半硬线(铁或钉子):
0.8 mm/AWG 20
- 软电线(铜或铝):
1.5 mm/AWG 15

订货信息

型号	数量	订货号
SEE ESD 125	1	9204750000

技术参数

重量	90 g
----	------



FZE ESD 130

Electronic ESD电子防静电平头钳

订货信息

型号	数量	订货号
FZE ESD 130	1	9204760000

技术参数

重量	90 g
----	------



SZE ESD 130

Electronic ESD电子防静电尖嘴钳

订货信息

型号	数量	订货号
SZE ESD 130	1	9204770000

技术参数

重量	90 g
----	------



SVSE ESD 130

Electronic ESD电子防静电角剪钳

- 硬质线材(弹簧线或钢钉):
0.6 mm/AWG 22
- 半硬线(铁或钉子):
1.0 mm/AWG 18
- 软电线(铜或铝):
1.2 mm/AWG 15

订货信息

型号	数量	订货号
SVSE ESD 130	1	9205140000

技术参数

重量	90 g
----	------



SUPER CUT

电子斜剪钳

- 软电线(铜或铝):
1.2 mm/AWG 15

订货信息

型号	数量	订货号
SUPER CUT	1	9205150000

技术参数

重量	78 g
----	------



KOF SET ESD

电子防静电套装

- 内容:
- 斜剪钳
 - 尖嘴钳
 - 平口钳
 - 角剪钳

订货信息

型号	数量	订货号
KOF SET ESD	1	9205210000

技术参数

重量	547 g
----	-------



紧固工具

目录	DMS3	E.2
	DMS 3 Set	E.2
	螺丝刀刀头(DMS3)	E.3
	螺丝刀刀头套装(DMS3)	E.4
	Swifty®	E.5
	Swifty® set	E.5
	VDE绝缘螺丝刀	E.6
	SlimLine超薄绝缘螺丝刀	E.9
	绝缘螺丝刀(VDE)套装	E.10
	普通螺丝刀	E.11
	内六角扳手套装	E.14
	普通扭矩螺丝刀	E.15
	VDE绝缘扭矩螺丝刀	E.16
	T型内六角扳手	E.17
	万能钥匙	E.18
	电缆接头扳手	E.19



扫码查看电子样本，
在电子样本中，点击目录及黑色订货号，可查看详情。

电动扭矩螺丝刀

DMS 3



DMS 3 Set



用蓄电池的电动扭矩螺丝刀

DMS 3

- 在各种工作条件下均可单手操作
- 可以设定为左转、右转
- 两种转速：200转/分和400转/分
- 可精确设定扭矩，在0.2-3Nm之间有六大挡，十一小挡
- 在蓄电池完全放电之间，性能稳定
- 可转换成直棒式或手枪式操作
- 螺丝刀刀头为1/4" (E6.3形)
- 保险开关可以防止在携带或运输时意外接通电源
- 可从电动转换到最大扭矩15Nm的手动方式

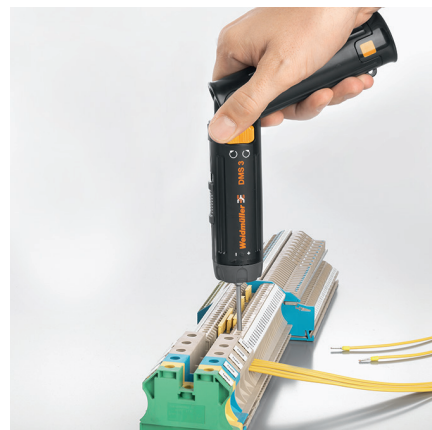

技术参数

螺丝刀	
马达	2.4 V DC
空转转数	200 / 400 rpm
最大扭矩	2.5 Nm
螺丝刀刀头夹紧机构	1/4" E 6.3 DIN 3126
长度	239 mm
重量	400 g
电池	
型号	Ni-Mh 电池
重量	122 g
充电器	
输入	230 VAC, 50Hz, 50mA
输出	2.9 VAC, 1.4A, 4.1VA
充电时间	45min
重量	700g

档位	ca. Nm LOW	ca. Nm HIGH	档位	ca. Nm LOW	ca. Nm HIGH
1	0.3	0.45	4	1.0	1.15
1.1	0.35	0.5	4.1	1.1	1.25
1.2	0.45	0.6	4.2	1.2	1.3
1.3	0.5	0.65	4.3	1.3	1.4
2	0.55	0.7	5	1.35	1.45
2.1	0.6	0.75	5.1	1.45	1.5
2.2	0.65	0.8	5.2	1.5	1.6
2.3	0.7	0.85	5.3	1.6	1.7
3	0.75	0.95	6	2.5	2.5
3.1	0.8	1.0			
3.2	0.85	1.0			
3.3	0.95	1.1			

订货信息

型号	数量	订货号
DMS 3	1	9007440000
螺丝刀含电池		
DMS 3 ZERT	1	9017870000

型号	数量	订货号
DMS 3 set 1 (螺丝刀套装包括蓄 电池、充电器、螺丝刀刀头、 塑料工具箱)	1	9007470000
DMS 3 set 2 (同 set1, 另加一 支电池)	1	9007480000
DMS 3 set 1 ZERT	1	9017450000
DMS 3 set 2 ZERT	1	9017420000

附件

型号	数量	订货号
备用电池1		9007450000
充电器1		9007460000

型号	数量	订货号
备用电池1		9007450000
充电器1		9007460000

螺丝刀刀头 - 1/4" 规格

- 符合DIN3126, E6.3形
- 可直接卡入DMS3头部的夹紧机构

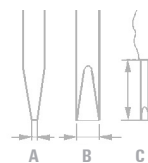

Bit E6.3 S

一字螺丝刀刀头(DIN 5264)

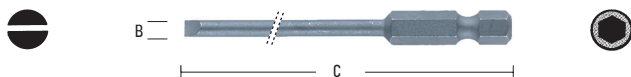

型号	尺寸 / SW	A	B	C	订货号
BIT E6,3 0,4 x 2,5 x 70		0.4	2.5	70	2748900000
BIT E6,3 0,5 x 3,0 x 70		0.5	3.0	70	2748910000
BIT E6,3 0,5 x 3,0 x 110		0.5	3.0	110	2749040000
BIT E6,3 0,6 x 3,5 x 70		0.6	3.5	70	2748920000
BIT E6,3 0,6 x 3,5 x 110		0.6	3.5	110	2749050000
BIT E6,3 0,8x4,0 x 110		0.8	4.0	110	2749070000
BIT E6,3 0,8 x 4,0 x 70		0.8	4.0	70	2748930000
BIT E6,3 0,8 x 4,5 x 110		0.8	4.5	110	2749060000
BIT E6,3 1,0 x 5,5 x 70		1.0	5.5	70	2748940000
BIT E6,3 1,0 x 5,5 x 110		1.0	5.5	110	2749080000
BIT E6,3 1,2 x 6,5 x 70		1.2	6.5	70	2748950000
BIT E6,3 1,2 x 6,5 x 110		1.2	6.5	110	2749090000

Bit E6.3 PH

十字螺丝刀刀头(PH/DIN 5260)

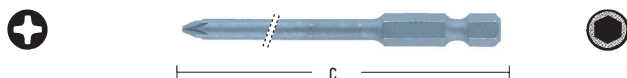

BIT E6,3 PH1x70	1		70	2748980000
BIT E6,3 PH2x70	2		70	2748990000

Bit E6.3 PZ

米字螺丝刀刀头(PZ/DIN 5262)

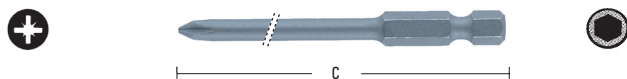

BIT E6,3 PZ1x70	1		70	2748960000
BIT E6,3 PZ2x70	2		70	2748970000

Bit E6.3 Z

特殊一字螺丝刀头
符合标准DIN5264



BIT E6,3Z 0.6X3.5X70	0.6	3.5	70	2749100000
BIT E6,3 Z 0.8X4.0X39	0.8	4	39	2749030000

Bit E6.3 T

Torx 花形刀头



BIT E6,3 T15				2749000000
BIT E6,3 T20				2749010000
BIT E6,3 T40				2749020000

螺丝刀刀头-1/4"规格

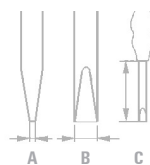

用于DMS3的刀头套装

套装包含：
8件符合标准DIN3126 C6.3型的螺丝刀刀头
1把可直接卡入DMS 3头部夹紧机构中的转接杆



型号	尺寸 / SW	A	B	C	订货号
UBH 1/4" E6.3					
BIT C6,3 0,5 x 3,0 x 25		0.5	3.0	25	
BIT C6,3 0,5 x 3,5 x 25		0.5	3.5	25	
BIT C6,3 0,5 x 4,0 x 25		0.5	4.0	25	
BIT C6,3 0,6 x 4,5 x 25		0.6	4.5	25	
BIT C6,3 PH0 x 25				25	
BIT C6,3 PH1 x 25				25	
BIT C6,3 PH2 x 25				25	
BIT C6,3 PZ0 x 25				25	
BIT C6,3 PZ1 x 25				25	
BIT C6,3 PZ2 x 25				25	
BIT-BOX 11					2748110000

UBH 1 / 4 E6.3

通用转接杆，带磁性
可直接卡入DMS 3 头部夹紧机构中

UBH 1 / 4 E6,3	2748200000
----------------	------------

E



UBH SWH 1 / 4 EC 6.3

通用多功能快速转接杆，带锁定功能，真正实现单手更换刀头操作
可直接卡入DMS 3 头部夹紧机构中
适用于符合DIN 3126 E6.3及C6.3型的螺丝刀刀头

UBH SWH 1 / 4 EC 6.3	2749110000
----------------------	------------



BHS 1 / 4

柔性手动螺丝刀柄
适用于符合标准DIN 3126 C6.3型的螺丝刀刀头

BHS 1 / 4	2748120000
-----------	------------



Bits

Bits C6.3 DIN ISO 1173 slot, PH, PZ



BIT C6,3 0,5 x 3,0 x 25	0.5	3.0	25	2748860000
BIT C6,3 0,5 x 3,5 x 25	0.5	3.5	25	2748870000
BIT C6,3 0,5 x 4,0 x 25	0.5	4.0	25	2748880000
BIT C6,3 0,8 x 5,5 x 25	0.8	5.5	25	2748890000
BIT C6,3 PH0 x 25	0		25	2748140000
BIT C6,3 PH1 x 25	1		25	2748150000
BIT C6,3 PH2 x 25	2		25	2748160000
BIT C6,3 PZ0 x 25	0		25	2748170000
BIT C6,3 PZ1 x 25	1		25	2748180000
BIT C6,3 PZ2 x 25	2		25	2748190000

带有切断功能的螺丝刀

切断不会损伤刀口，可以切断最大1.5mm²的硬铜导线和2.5mm²软铜导线。

Swiftly®



Swiftly®

- 切断工具可以安装在刀口直径为3.5mm的普通螺丝刀上
- 节省力气
- 断线口自动张开
- 人性化设计

Swiftly® set

- 操作效率高
- 在剥穿绝缘层技术中的导线处理只要这把工具就可以完成
- 也适合螺钉和弹片接线技术
- 体积很小
- 单手操作工具，左右手都可
- 最大切断能力

Swiftly® set



技术参数

铜导线：		
单股硬导线(截面积)	mm ²	1.5
多股软导线(截面积)	mm ²	2.5
工具参数		
长 x 宽 x 高	mm	18 x 35 x 40
重量	g	20

订货信息

without screwdriver	型号	数量	订货号
	Swiftly®断线工具(不带螺丝刀)	1	9006020000

	型号	数量	订货号
	Swiftly®set(带螺丝刀)	1	9006060000
	Screwdriver(SDS 0.6X3.5X100)	1	2749340000

绝缘螺丝刀(VDE)

符合标准DIN EN 60900、IEC 900，每把工具都经过VDE GS测试，绝缘等级高达1000V(AC)及1500V(DC)。高性能铬钒铝合金钢，刀头发黑处理，带磁性。

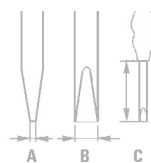

SDIS

VDE绝缘一字螺丝刀，SDI DIN7437, ISO2380/2, 刀头根据标准DIN5264, ISO2380/1, SoftFinish手柄



型号	尺寸 / AF	A	B	C	订货号
SDIS 0.4 x 2.0 x 60		0.4	2.0	60	2749780000
SDIS 0.4 x 2.5 x 75		0.4	2.5	75	2749790000
SDIS 0.5 x 3.0 x 100		0.5	3.0	100	2749800000
SDIS 0.6 x 3.5 x 100		0.6	3.5	100	2749810000
SDIS 0.8 x 4.0 x 100		0.8	4.0	100	2749820000
SDIS 1.0 x 4.5 x 125		1.0	4.5	125	2749830000
SDIS 1.0 x 4.5 x 175		1.0	4.5	175	2749840000
SDIS 1.0 x 5.5 x 125		1.0	5.5	125	2749850000
SDIS 1.2 x 6.5 x 150		1.2	6.5	150	2749860000
SDIS 1.2 x 8.0 x 175		1.6	8.0	175	2749870000

SDIK PH

VDE绝缘十字螺丝刀，SDIK PH DIN 7438, ISO 8764 / 2-PH 刀头根据标准ISO 8764 / 2-PH, SoftFinish手柄

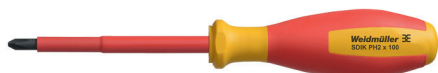

SDIK PH0 x 60	60	2749880000
SDIK PH1 x 80	80	2749890000
SDIK PH2 x 100	100	2749900000
SDIK PH3 x 150	150	2749910000

SDIK PZ

VDE绝缘米字螺丝刀，SDIK PZ DIN 7438, ISO 8764 / 2-PZ, 刀头根据ISO 8764-PZ, SoftFinish手柄



SDIK PZ1 x 80	80	2749920000
SDIK PZ2 X 100	100	2749930000

SDIPM PH

VDE-insulated plus-minus screwdriver, Phillips, SDIPM PH, DIN EN ISO/IEC 60900



SDIPM PH1 X 80	80	2749960000
SDIPM PH2 X 100	100	2749970000

SDIPM PZ

VDE-insulated plus-minus screwdriver, type Pozidriv, SDIPM PZ, DIN EN ISO/IEC 60900



SDIPM PZ1 X 80	80	2749940000
SDIPM PZ2 X 100	100	2749950000

绝缘螺丝刀(VDE)

符合标准DIN EN 60900、IEC 900，每把工具都经过VDE GS 测试，绝缘等级高达1000V(AC)及1500V(DC)。高性能铬钒钼合金钢，刀头发黑处理，带磁性。

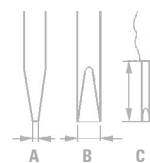

SDIZ

VDE 绝缘特殊一字螺丝刀，SDI DIN 7437, ISO 2380 / 2

型号	尺寸 / AF	A	B	C	订货号
SDIZ 0.6 x 3.5 x 100					2749980000
SDIZ 0.8 x 4.0 x 100					2749990000



SDIR

VDE-insulated square drive screwdriver, type Robertson, SDIR, DIN EN ISO/IEC 60900

SDIR 1 x 80	80	2750020000
SDIR 2 x 80	100	2750030000

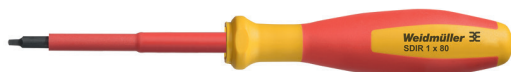

SDIT

VDE-insulated Torx® screwdriver, type Torx®, SDIT, DIN EN ISO/IEC 60900

SDIT T8 x 60	60	2750040000
SDIT T9 x 60	80	2750050000



绝缘螺丝刀(VDE)

符合标准DIN EN 60900、IEC 900，每把工具都经过VDE GS 测试，绝缘等级高达1000V(AC)及1500V(DC)。高性能铬钒铝合金，刀头发黑处理，带磁性。

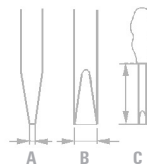

SDI SET S2.5-5.5/PH1/2

6-piece set: VDE-insulated slotted and crosshead PH screwdriver set, DIN EN ISO/IEC 60900, DIN ISO 2380, DIN ISO 8764



型号	尺寸 / AF	A	B	C	订货号
SDIS 0,4 x 2,5 x 75	0.4	2.5	75		
SDIS 0,5 x 3,0 x 100	0.5	3.0	100		
SDIS 0,8 x 4,0 x 100	0.8	4.0	100		
SDIS 1,0 x 5,5 x 125	1.0	5.5	125		
SDIK PH1 x 80			80		
SDIK PH2 x 100			100		
SDI SET S2.5-5.5/PH1/2					2749750000

SDI SET S2.5-5.5/PZ1/2

6-piece set: VDE-insulated slotted and crosshead PZ screwdriver set, DIN EN ISO/IEC 60900, DIN ISO 2380, DIN ISO 8764



SDIS 0,4 x 2,5 x 75	0.4	2.5	75		
SDIS 0,5 x 3,0 x 100	0.5	3.0	100		
SDIS 0,8 x 4,0 x 100	0.8	4.0	100		
SDIS 1,0 x 5,5 x 125	1.0	5.5	125		
SDIK PZ1 x 80			80		
SDIK PZ2 x 100			100		
SDI SET S2.5-5.5/PZ1/2					2749760000

SDI SET S2.0-5.5

6-piece set: VDE-insulated slotted screwdriver set, DIN EN ISO/IEC 60900, DIN ISO 2380



SDIS 0,4 x 2,0 x 60	0.4	2.0	60		
SDIS 0,4 x 2,5 x 75	0.4	2.5	75		
SDIS 0,5 x 3,0 x 100	0.5	3.0	100		
SDIS 0,6 x 3,5 x 100	0.6	3.5	100		
SDIS 0,8 x 4,0 x 100	0.8	4.0	100		
SDIS 1,0 x 5,5 x 125	1.0	5.5	125		
SDI SET S2.0-5.5					2749770000

SlimLine超薄绝缘螺丝刀

符合标准DIN EN 60900、IEC 900，每把工具都经过VDE GS 测试，绝缘等级高达1000V(AC)及1500V(DC)。高性能铬钒钼合金钢，刀头发黑处理，带磁性。

刀头变薄33%

SlimLine超薄设计可以更加方便的进入弹片式端子

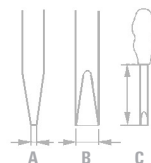
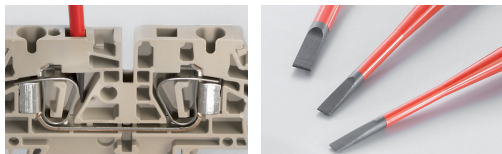

SDIS SLIM

VDE-insulated slotted screwdriver, SDI SL, ISO 2380, DIN EN ISO/IEC 60900, Output acc. to DIN ISO 2380



SDIK SLIM PH

VDE-insulated crosshead screwdriver, Phillips type, SDIK PH, DIN EN ISO/IEC 60900, DIN ISO 8764/2-PH, output acc. to ISO 8764-PH



SDIK SLIM PZ

VDE-insulated slotted screwdriver, Type Pozidrive, DIN ISO 2380, Output acc. to DIN EN ISO/IEC 60900, ISO 2380/1



SDIPM SLIM PZ

VDE-insulated screwdriver, type PlusMinus, SDIPM SLIM PZ, DIN EN ISO/IEC 60900



SDIT SLIM

VDE-insulated Torx® screwdriver, type TORX®, SDIT SLIM, DIN EN ISO/IEC 60900



型号	尺寸 / AF	A	B	C	订货号
----	---------	---	---	---	-----

SDIS SLIM 0.6 x 3.5 x 100		0.6	3.5	100	2749610000
SDIS SLIM 0.8 x 4.0 x 100		0.8	4.0	100	2749620000
SDIS SLIM 1.0 x 5.5 x 125		1.0	5.5	125	2749630000
SDIS SLIM 1.2 x 6.5 x 150		1.2	6.5	150	2749640000

SDIK SLIM PH1 x 80			80		2749650000
SDIK SLIM PH2 x 100			100		2749660000

SDIK SLIM PZ1 x 80			80		2749670000
SDIK SLIM PZ2 x 100			100		2749680000

SDIPM SLIM PZ2 x 100			100		2749690000
----------------------	--	--	-----	--	------------

SDIT SLIM T10 x 100			100		2749700000
SDIT SLIM T15 x 100			100		2749710000
SDIT SLIM T20 x 100			100		2749720000
SDIT SLIM T25 x 125			125		2749730000
SDIT SLIM T30 x 150			150		2749740000

SlimLine超薄绝缘螺丝刀

符合标准DIN EN 60900、IEC 900，每把工具都经过VDE GS测试，绝缘等级高达1000V(AC)及1500V(DC)。高性能铬钒钼合金钢，刀头发黑处理，带磁性。

刀头变薄33%

SlimLine超薄设计可以更加方便的进入弹片式端子

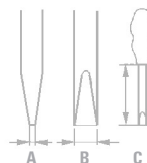
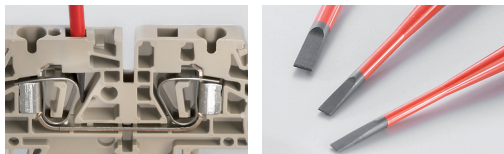

SDI SET SLIM S3.5-6.5/PH1/2

6-piece set: VDE-insulated slotted and crosshead PH screwdriver set, DIN EN ISO/IEC 60900, DIN ISO 2380, DIN ISO 8764



型号	尺寸 / AF	A	B	C	订货号
SDIS SLIM 0.6 x 3.5 x 100	0.6	3.5	100		
SDIS SLIM 0.8 x 4.0 x 100	0.8	4.0	100		
SDIS SLIM 1.0 x 5.5 x 125	1.0	5.5	125		
SDIS SLIM 1.2 x 6.5 x 150	1.2	6.5	150		
SDIK SLIM PH1 x 80			80		
SDIK SLIM PH2 x 100			100		
SDI SET SLIM S3.5-6.5/PH1/2					2749580000

SDI SET SLIM S3.5-6.5/PZ1/2

6-piece set: VDE-insulated slotted and crosshead PZ screwdriver set, DIN EN ISO/IEC 60900, DIN ISO 2380, DIN ISO 8764

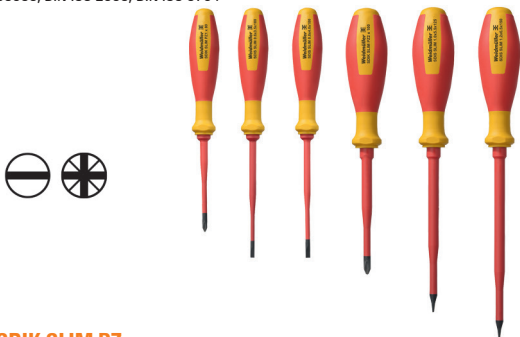

SDIS SLIM 0.6 x 3.5 x 100	0.6	3.5	100		
SDIS SLIM 0.8 x 4.0 x 100	0.8	4.0	100		
SDIS SLIM 1.0 x 5.5 x 125	1.0	5.5	125		
SDIS SLIM 1.2 x 6.5 x 150	1.2	6.5	150		
SDIK SLIM PZ1 x 80			80		
SDIK SLIM PZ2 x 100			100		
SDI SET SLIM S3.5-6.5/PZ1/2					2749590000

SDIK SLIM PZ

VDE-insulated slotted screwdriver, Type Pozidrive, DIN ISO 2380, Output acc. to DIN EN ISO/IEC 60900, ISO 2380/1

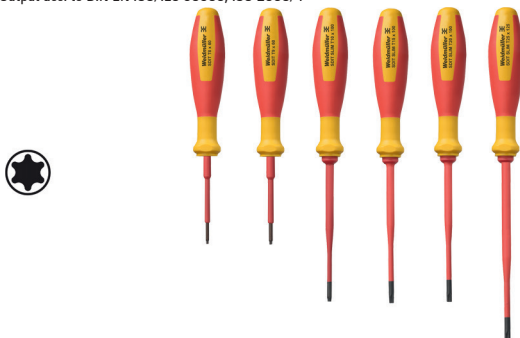

SDIT T8 x 60		60			
SDIT T9 x 60		60			
SDIT SLIM T10 x 100		100			
SDIT SLIM T15 x 100		100			
SDIT SLIM T20 x 100		100			
SDIT SLIM T25 x 125		125			
SDI SET SLIM T8/T9/T10/T15/T20/T25					2749600000

普通螺丝刀

魏德米勒通用螺丝刀，刀杆由高性能铬钒钼钢制成，表面哑光镀铬处理，头部特殊镀铬处理，手柄SoftFinish设计手感舒适。

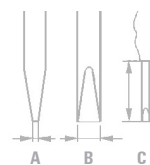

SD S

普通一字螺丝刀，SD DIN 5265, ISO 2380/2.
刀头根据标准DIN 5264, ISO 2380/1 SoftFinish手柄



型号	尺寸 / AF	A	B	C	订货号
SDS 0.4 x 2.0 x 60		0.4	2.0	60	2749260000
SDS 0.4 x 2.5 x 75		0.4	2.5	75	2749320000
SDS 0.5 x 3.0 x 80		0.5	3.0	80	2749330000
SDS 0.6 x 3.5 x 100		0.6	3.5	100	2749340000
SDS 0.6 x 3.5 x 200		0.6	3.5	200	2749350000
SDS 0.8 x 4.0 x 100		0.8	4.0	100	2749360000
SDS 0.8 x 4.5 x 125		0.8	4.5	125	2749370000
SDS 1.0 x 5.5 x 150		1.0	5.5	150	2749380000
SDS 1.2 x 6.5 x 150		1.2	6.5	150	2749390000

SDK PH

普通十字螺丝刀，SDK PH DIN 5262, ISO 8764 / 2-PH,
刀头根据标准ISO 8764-PH, SoftFinish手柄



SDK PH0 x 60	60	2749400000
SDK PH1 x 80	80	2749410000
SDK PH2 x 100	100	2749420000
SDK PH3 x 150	150	2749430000

SDK PZ

普通米字螺丝刀，SDK PZ DIN 5262, ISO 8764 / 2-PZ
刀头根据标准ISO 8764 / 1-PZ, SoftFinish手柄



SDK PZ1 x 80	80	2749440000
SDK PZ2 x 100	100	2749450000
SDK PZ3 x 150	150	2749460000

SD TR

Torx® TR-screwdriver with hole in tip of blade (tamper-resistant), SD TR for screwing Torx® and Torx® TR security screws (pin in centre of Torx® recess), ChromTop tip



SD T7 TR x 60	60	2749470000
SD T8 TR x 60	60	2749480000
SD T9 TR x 60	60	2749490000
SD T10 TR x 80	80	2749500000
SD T15 TR x 80	80	2749510000
SD T20 TR x 100	100	2749520000
SD T25 TR x 100	100	2749530000
SD T30 TR x 115	115	2749540000
SD T40 TR x 115	115	2749550000

SD TO

弯头一字螺丝刀



SD TO 0,4 x 2,5	0.4	2.5	70	2749570000
SD TO 0,6 x 3,0	0.6	3	70	2749560000

普通螺丝刀

魏德米勒通用螺丝刀，刀杆由高性能铬钒钢制成，表面哑光镀铬处理，头部特殊镀铬处理，手柄SoftFinish设计手感舒适。

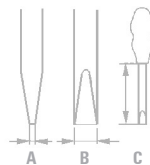

SD SET S2.5-5.5/PH1/2

6-piece set: slotted and crosshead PH screwdriver set with circular blades, DIN ISO 2380 und DIN ISO 8764



型号	尺寸 / AF	A	B	C	订货号
SDS 0.4 x 2.5 x 75		0.4	2.5	75	
SDS 0.5 x 3.0 x 80		0.5	3.0	80	
SDS 0.8 x 4.0 x 100		0.8	4.0	100	
SDS 1.0 x 5.5 x 150		1.0	5.5	150	
SDK PH1 x 80				80	
SDK PH2 x 100				100	
SD SET S2.5-5.5/PH1/2					274920000

SD SET S2.0-5.5

6-piece set: slotted screwdriver set, DIN ISO 2380



SDS 0.4 x 2.0 x 60		0.4	2.0	60	
SDS 0.4 x 2.5 x 75		0.4	2.5	75	
SDS 0.5 x 3.0 x 80		0.5	3.0	80	
SDS 0.6 x 3.5 x 100		0.6	3.5	100	
SDS 0.8 x 4.0 x 100		0.8	4.0	100	
SDS 1.0 x 5.5 x 150		1.0	5.5	150	
SD SET S2.0-5.5					274922000

SD Set T10/15/20/25/30/40 TR

6-piece set: Torx® TR screwdriver set



SD T10 TR x 80				80	
SD T15 TR x 80				80	
SD T20 TR x 100				100	
SD T25 TR x 100				100	
SD T30 TR x 115				115	
SD T40 TR x 115				115	
SD SET T10/15/20/25/30/40 TR					274923000

普通螺丝刀

魏德米勒通用螺丝刀，刀杆由高性能铬钒钼钢制成，表面哑光镀铬处理，头部特殊镀铬处理，手柄SoftFinish设计手感舒适。

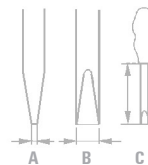

SD EL S PICO

Weidmüller precision screwdriver, slotted



型号	尺寸 / AF	A	B	C	订货号
SD EL 0.3 x 1.5 x 40 PICO		0.3	1.5	40	2750060000
SD EL 0.4 x 2.0 x 60 PICO		0.4	2.0	60	2750070000
SD EL 0.4 x 2.5 x 75 PICO		0.4	2.5	75	2750080000
SD EL 0.5 x 3.0 x 75 PICO		0.5	3.0	75	2750090000
SD EL 0.6 x 3.5 x 100 PICO		0.6	3.5	100	2750100000
SD EL 0.8 x 4.0 x 100 PICO		0.8	4.0	100	2750110000

SD EL PZ PICO

Weidmüller precision screwdriver, cross recess type Pozidriv, PZ 8764



SDK EL PZ0 x 60 PICO				60	2750120000
SDK EL PZ1 x 80 PICO				80	2750130000

SD EL PH PICO

Weidmüller precision screwdriver, cross recess type Phillips, PH 8764



SDK EL PH0 x 60 PICO				60	2750140000
SDK EL PH1 x 80 PICO				80	2750150000

SD EL SET 1.5-4.0/PH0/1

7-piece set: Precision screwdriver slotted and cross-slotted PH



SD EL 0.3 x 1.5 x 40 PICO	0.3	1.5	40	
SD EL 0.4 x 2.0 x 60 PICO	0.4	2.0	60	
SD EL 0.4 x 2.5 x 75 PICO	0.4	2.5	75	
SD EL 0.5 x 3.0 x 75 PICO	0.5	3.0	75	
SD EL 0.8 x 4.0 x 100 PICO	0.8	4.0	100	
SDK EL PH0 x 60 PICO			60	
SDK EL PH1 x 80 PICO			80	
SD EL SET 1.5-4.0/PH0/1				2750160000

魏德米勒内六角扳手套装

符合标准DIN ISO 2936L(DIN 911), 整体由高硬度铬钒钢制成, 高品质表面处理。

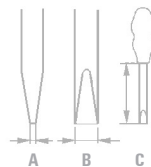

SK WSD S

内六角扳手9件套

特殊插套设计, 插取方便, 不易脱落

一端为球头, 最高可在25度角情况下进行紧固或拆卸操作



型号	尺寸 / SW	A	B	C	订货号
	1.5				
	2				
	2.5				
	3				
	4				
	5				
	6				
	8				
	10				
SK WSD-S 1,5-10,0					9008850000

SK S

折叠式内六角扳手七件装



	2				
	2.5				
	3				
	4				
	5				
	8				
	6				
SKS 2,0-8,0					9008860000

SK S

折叠式球头内六角扳手七件装, 带有球点, 可在25°角度下进行工作



	2				
	2.5				
	3				
	4				
	5				
	6				
	8				
SKS 2,0-8,0 MR					9008870000

TH S

Torx®-TH内六角扳手八件装



	9				
	10				
	15				
	20				
	25				
	27				
	30				
	40				
THS 9-40					9008880000

信息

普通扭矩螺丝刀

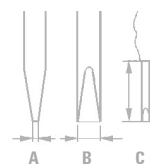

DMS手动

扭矩螺丝刀

EN ISO 6798, BS EN 26789, ASME B107.14M



型号	尺寸 / SW	A	B	C	订货号
DMS MANUAL0.5-1.7	0.5 - 1.7 Nm				9918370000
DMS MANUAL2.0-7.0	2.0 - 7.0 Nm				9918380000

WK K S

用于扭矩螺丝刀的一字刀头

刀头根据标准DIN 5264, ISO 2380 / 1



WK S 0,4 x 2,5	max. 0.6 Nm	0.4	2.5	175	9918520000
WK S 0,5 x 3,0	max. 0.6 Nm	0.5	3.0	175	9918530000
WK S 0,6 x 3,5	max. 1.1 Nm	0.6	3.5	175	9918540000
WK S 0,8 x 4,0	max. 2.5 Nm	0.8	4.0	175	9918550000
WK S 1,0 x 5,5	max. 3.8 Nm	1.0	5.5	175	9918560000

WK K PZ

用于扭矩螺丝刀的米字刀头

刀头根据标准DIN 5260-PZ, ISO 8764 / 1-PZ



WK K PZ0	max. 0.9 Nm			175	9918600000
WK K PZ1	max. 3.8 Nm			175	9918610000
WK K PZ2	max. 5.5 Nm			175	9918620000

WK K PH

用于扭矩螺丝刀的十字刀头

刀头根据DIN 5260-PH, ISO 8764 / 1-PH



WK K PH0	max. 0.9 Nm			175	9918570000
WK K PH1	max. 3.8 Nm			175	9918580000
WK K PH2	max. 5.5 Nm			175	9918590000

WGK 1/4 C6.3 E6.3

扭矩螺丝刀通用转接杆

适用于符合标准DIN3126的C6.3及E6.3型螺丝刀刀头



WK 1/4 C6,3 E6,3					9202510000
------------------	--	--	--	--	------------

信息

绝缘扭矩螺丝刀(VDE)

魏德米勒绝缘扭矩螺丝刀可以在AC1000V和DC15000V电压下带电工作，根据标准DIN 60900, IEC900。

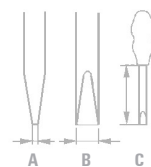

DMSI手动

VDE绝缘扭矩螺丝刀
EN ISO 6798, BS EN 26789, ASME B107.14M



型号	尺寸 / SW	A	B	C	订货号
DMSI MANUAL	0.5-1.7	0.5 - 1.7 Nm			9918390000
DMSI MANUAL	2.0-7.0	2.0 - 7.0 Nm			9918400000

Bit holder



WK I SLIM BIT					2489300000

VDE slimBit Schlitz



WB SI SL 0,8x4,0		0.8	4		2433190000
WB SI SL 0.4X2.5		0.4	2.5		2433160000
WB SI SL 0.5X3.0		0.5	3		2433170000
WB SI SL 0.6X3.5		0.6	3.5		2433180000
WB SI SL 1,0x5,5		1	5.5		2433200000

VDE slimBit Phillips



WB IK SL PH1					2433210000
WB IK SL PH2					2433220000

VDE slimBit Pozidrive PZ



WB IK SL PZ1					2433230000
WB IK SL PZ2					2433240000

VDE slimBit Torx



WB IT10					2506000000
WB IT15					2506010000
WB IT20					2506020000

VDE slimBit Robertson



WB IVK 1					2506030000
WB IVK 2					2506040000

VDE slimBit Hex



WB ISK 2.5					2506050000
WB ISK 3					2506060000
WB ISK 4					2506070000
WB ISK 5					2506080000

信息

IS 4 / IS 6

带导向头部六角扳手



T把六角扳手塑料手柄

- 表面镀镍
- 铬钒钢硬化处理材质
- 根据DIN 6911标准制造
- 设计用于DIN 6912螺丝

E

技术描述

	IS4	IS6	IS8
c	60 mm	80 mm	90 mm
重量	27 g	61 g	89 g

订货信息

型号	数量	订货号
IS 4 DIN 6911	1	0485100000
IS 6 DIN 6911	1	0407900000

电缆接头扳手

- 适用于电缆接头紧固与拆卸
- 防止电缆接头受力变形

FleCaFix 11 / 24



- 尺寸范围：11-24 AF
- 棘轮机构：可快速紧固或拆卸
- 可单手操作

FleCaFix 24 / 36



- 尺寸范围：24-36 AF
- 棘轮机构：可快速紧固或拆卸
- 可单手操作



技术数据

长x宽x高	mm	190 / 30 / 60	204 / 30 / 60
重量	g	190	240
AF尺寸范围	-	11 - 24mm	24 - 36 mm
注意			

订货数据

版本	型号	数量	订货号	型号	数量	订货号
	FLECAFIX 11/24	1	9015900000	FLECAFIX 24/36	1	9015980000

注意			
----	--	--	--

检测工具

目录	魏德米勒质量	F.2 - F.3
	数字电压检测器	F.4
	两极电压测试器	F.5 - F.6
	数字万用表总览	F.7
	数字万用表	F.8 - F.10
	附件	F.11
	线缆测试仪	F.12
	连续性检测及非接触检测工具	F.13 - F.14

F



扫码查看电子样本，
在电子样本中，点击目录及黑色订货号，可查看详情。

魏德米勒质量

永远包含：两极电压检测器

两极电压检测器应该是所有电子设备的基础配件。这是因为它是唯一被许可检测电压存在与否的测试装备，完全遵照职业健康和安全法规。

符合标准的电压测试

修订后的两极电压检测器标准(DIN VDE 0682-401:2011, DINEN-61243.3:2010) 2010年5月1日生效，并且有三年的过渡期。魏德米勒已经能够确保自己的电压检测器符合此标准。所有检测器都是TUV GS认证的。



质量：欧洲制造

魏德米勒代表者高质量和高声誉：两极电压检测器外壳是在德国制造的，电子线路板是瑞士制造的，使用表面贴装技术进行焊接，并且最终产品是在欧洲组装的。

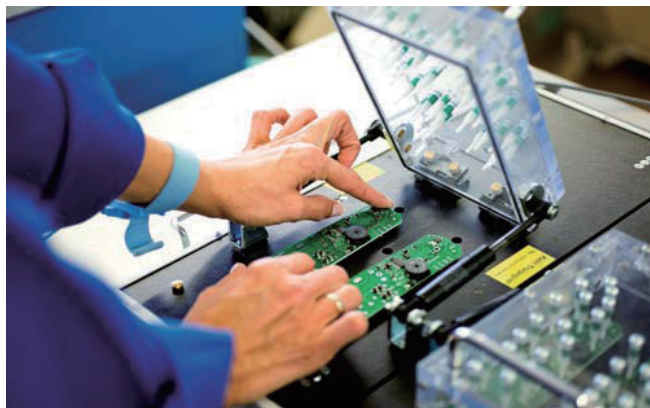

所有电压检测器100%检测



组装检测器

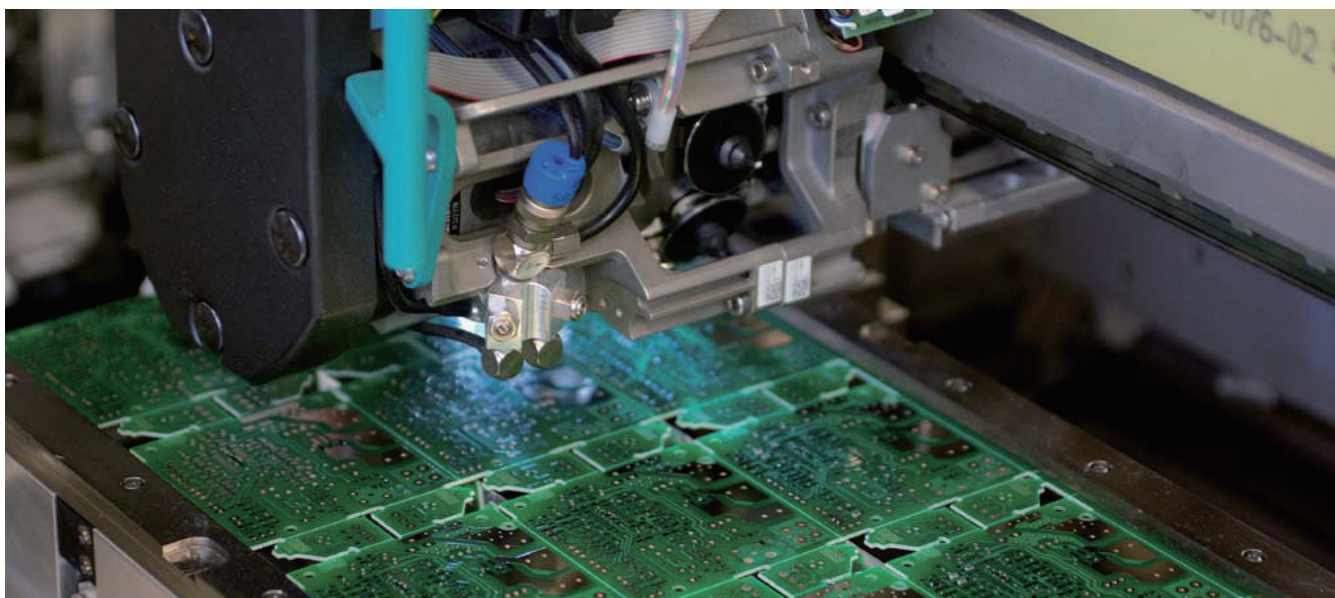

SMD mounting the tester's PCB

概览

技术数据

类型	VT Digi Pro	VT Combi Pro	VT Master	LSP 4L	VT	VT CTB
页数	G.6	G.7	G.7	G.9	G.8	G.8
订货号	9918870000	9918860000	9918880000	9205050000	9918950000	9918970000
额定电压范围	1 - 1.000 V AC / DC	6 - 690 V AC / DC	12 - 690 V AC / DC	12 - 690 V AC / DC	12 - 690 V AC / DC	3 - 48 V DC
显示	digital LCD	LED	LED	digital LCD	LED	LED
< 6 V	x					x
6 V	x	x				3 - 48 V
12 V	x	x	x	x	x	
24 V	x	x	x	x	x	
50 V	x	x	x	x	x	
120 V	x	x	x	x	x	
230 V	x	x	x	x	x	
400 V	x	x	x	x	x	
690 V	x	x	x	x	x	
1000 V	x					
极性 (+/-)	x	x	x	x	x	x
连续性测试	x	x	x			
单极阶段测试	x	x		x		
单手操作	x	x	x		x	
照明测量探头	x	x				
保持功能	x					
相序指示器	x	x		x		
可切换负荷	x	x				
30mARCD—键触发	x	x				
电源供应	2 x 1,5 V AAA	2 x 1,5 V AAA	2 x 1,5 V AAA	rechargeable battery		
订货号, 电池	9201310000	9201310000	9201310000			
订货号, 工具包	2544760000	2544760000	2544760000	2544760000	2544760000	2544760000
订货号, 配件	2565720000	2565720000	2565720000			

安全特性

种类	CAT IV - 600 V CAT III - 1.000 V	CAT IV - 600 V CAT III - 690 V	CAT IV - 600 V	CAT IV - 600 V CAT III - 690 V		
电压峰值	8 kV	8 kV	6 kV	12 kV	5 kV	
欧洲标准/国际电工委员会标准	DIN EN 61243-3: 2015-08	DIN EN 61243-3: 2015-08	DIN EN 61243-3: 2015-08	DIN EN 61243-3: 2015-08	DIN EN 61243-3: 2015-08	
尺寸	264 x 67 x 33	264 x 67 x 33	235 x 60 x 28	231 x 48 x 37	210 x 55 x 21	158 x 34 x 22
重量	295 g	288 g	181 g	170 g	115 g	50 g
防护等级	IP 65	IP 65	IP 54	IP 65	IP 64	
工作温度	-15 °C...+55 °C	-15 °C...+55 °C	-15 °C...+55 °C	-10 °C...+55 °C	-15 °C...+55 °C	+5 °C...+40 °C

数字电压检测器

- 液晶显示屏包括条形图
- 可单手操作
- 测试探测器保护
- 连续性测试
- 低电量显示
- 保持功能
- 背光照明
- 电极探测
- 单极阶段测试支持
- 含电池
- 大显示屏
- 光探测
- 防护等级IP65

VT Digi Pro

数字电压检测器



- 测试探针照明
- 剩余电流测试可选负荷
- 相序显示器
- 包含工具包



技术数据

信息	专业数字检测
额定电压	1V...1000V AC / DC
入端电阻(电压)	≥ 300 kΩ
电压峰值	8 kV
频率范围(最小)	16...400 Hz
显示	LCD
操作温度(最小)	-15...55°C
防护等级	IP65
认证	EN / IEC 61243-3 :2010-10 (VDE 0682 Part 401)
重量	295 g
CAT等级	CAT III 1.000V / CAT IV 600V
信息	

订货信息

版本	型号	数量	订货号
	VT DIGI PRO	1	9918870000
信息	包含工具包		

附件

附件	型号	数量	订货号
工具包	SKAI BAG	1	9201520000
信息			

两极电压测试器

- 自动测试, 识别和显示电压类型(AC或DC)和极性
- LED 指示灯
- 相对地相位测试
- 极性测试
- 连续性测试和半导体测试
- 高输入电阻的触摸保护
- 大电压范围

VT Combi Pro

两极电压测试器



- 相序指示器
- 单极阶段测试
- 含电池
- 含蜂鸣器

VT Master

两极电压测试器



- 含电池
- 含蜂鸣器



技术数据

额定电压
入端电阻(电压)
电压峰值
频率范围(分钟)
显示
操作温度(最小)
防护等级
认证
重量

6...690 V AC / DC

8 kV
16...400 Hz
LED
-15...55°C
IP65
IEC 61243-3:2014 (DIN EN 61243-3:2015-08)
290 g

6...690 V AC / DC

6 kV
0...65 Hz
LED
-15...55°C
IP54
IEC 61243-3:2014 (DIN EN 61243-3:2015-08)
181 g

信息

订货信息

版本

型号	数量	订货号
VT COMBI PRO	1	9918860000

型号	数量	订货号
VT MASTER	1	9918880000

信息

附件

型号	数量	订货号
SKAI BAG	1	9201520000

型号	数量	订货号
SKAI BAG	1	9201520000

信息

两极电压测试器

VT CTB

车用两极电压测试器



- 测试探测器
- 滑动接口
- 130cm线长
- 极性探测

VT

两极电压测试器



- LED指示灯显示电压和阶段
- 无需电池即可使用

技术数据

额定电压	3 V AC/DC...48 V DC	12 V AC/DC...690 V AC/DC
显示	LED	LED
频率范围	0...65 Hz	0...65 Hz
工作温度	-10...50 °C	-15...55 °C
防护等级	IP40	IP64
符合标准	EN 61010-1, EN 61326	EN/ IEC 61010, EN 61243-3 2010
重量	50 g	115 g

信息

订货信息

版本	型号	数量	订货号	型号	数量	订货号
	VT CTB	1	9918970000	VT	1	9918950000

注意

附件

	型号	数量	订货号	型号	数量	订货号
	SKAI BAG	1	9201520000	SKAI BAG	1	9201520000

注意

数字万用表总览

技术参数

	Temp Phaser	125S	1037	2606	MG Kit CA 600
页码	Page G.13	Page G.13	Page G.15	Page G.15	Page G.14
订货号	9427300000	9425830000	9423580000	9427370000	9427460000
测量范围					
• 直流电压	0,2 - 600 V	0,32 - 600 V	0,2 - 1.000 V	0,4 - 1.000 V	0,2 - 600 V
• 交流电压	0,2 - 600 V	0,32 - 600 V	0,2 - 750 V	0,4 - 750 V	0,2 - 600 V
• 直流电流				up to 1,000 A	0 - 600 A
• 交流电流			up to 200 A**	up to 1,000 A	0 - 600 A
• 阻抗	up to 2,000 MΩ	up to 30 MΩ	up to 200 kΩ	up to 40 MΩ	up to 2,000 MΩ
• 电容	20 μF - 20 mF		up to 200 μF	4 nF - 40 μF	20 μF - 20 mF
• 频率	10 Hz - 40 kHz			0,1 - 400 kHz	10 Hz - 40 kHz
• 耐温范围	-20 °C to +750 °C				-20 °C to +750 °C
通断测试	x	x	x	x	x
二极管测试	x	x	x	x	x
相位序列测试	x				x
测量范围选择	手动	自动	手动	自动/手动	手动
保持功能			x	x	
最大/最小功能			x	x	
峰值测量				x	
钳口打开宽度			23 mm	57 mm	30 mm
标准	EN / IEC 61010-1	EN / IEC 61010-1	EN / IEC 61010-1	EN / IEC 61010-1	EN / IEC 61010-1
测量范围类别	CAT III 600 V	CAT III 600 V	CAT III 1.000 V	CAT III 1.000 V	CAT III 600 V
尺寸、毫米	147 x 70 x 39	147 x 70 x 39	214,5 x 66 x 44	277 x 102 x 49	178 x 70 x 33

附件

	9 V 电池	9 V 电池	9 V 电池	9 V 电池	9 V 电池
电源	9 V 电池	9 V 电池	9 V 电池	9 V 电池	9 V 电池
电池订货号	9004810000	9004810000	9004810000	9004810000	9004810000
包含附件	2 x 测试线缆带探头 1 x 测试线缆带夹头 2 x 夹头 1 x 温度探测器 1 x 皮带扣 1 x 备用保险丝	2 x 测试线缆带探头 1 x 皮带扣	2 x 测试探头 2 x 短测试探头 2 x 长测试探头 2 x 测试线缆带窄夹头 2 x 测试线缆带宽夹头 1 x 钳型头 1 x 便携包	2 x 测试线缆带探头 1 x 便携包	2 x 测试线缆带探头 1 x 测试线缆带夹头 2 x 夹头 1 x 温度探测器 1 x 皮带扣 1 x 备用保险丝 1 x 便携包
订货号	9205260000	9205270000	9205460000	9205270000	9205260000
测试线缆附件	(不带温度探测器)		(不带钳型头)		(不带温度探测器)

**when connected with pliers adapter* acc. to EN 61243-3, in all low-voltage systems up to 1,000 V

数字万用表

- 测量范围至600 V
- 阻抗测量, 半导体测试
- 电池电量显示

Temphaser

Temphaser



- 电压和阻抗测量
- 电容和频率测量
- 温度测量(带温度探头)

Multimeter 125S

数字万用表



- 电压阻抗测量
- 自动选择测量范围



技术数据

直流电压测量范围
交流电压测量范围
阻抗范围
电容
频率
温度测量范围
耐温范围
认证
重量

TEMPHASER

0.2 - 600 V
0.2 - 600V
0.2...2,000 MΩ
20...20 mF
10...40 kHz
-20...750°C
0...50°C
EN / IEC 61010-1
340 g

MULTIMETER 125S

0.32 - 600 V
0.32 - 600V
0.32...30 MΩ
... μF
0...100 Hz
...°C
0...50°C
EN / IEC 61010-1
323 g

信息

订货信息

版本

型号	数量	订货号
TEMPHASER	1	9427300000

型号	数量	订货号
MULTIMETER 125S	1	9425830000

信息

附件

型号	数量	订货号
附件包	1	9205260000
9-V电池	1	9004810000
不带温度探头		

型号	数量	订货号
附件包	1	9205270000
9-V电池	1	9004810000
不带皮带扣		

信息

数字万用表， 附带钳型电流测量组件

- 测量范围至600 V
- 钳型电流测量夹的测量范围至600 A
- 阻抗测量， 半导体测试
- 电池电量显示

MG KIT CA 600

数字万用表， 附带钳型电流测量组件



- 电容测量
- 频率测量
- 温度测量
- 相位序列测量



F

技术数据

直流电压测量范围
 交流电压测量范围
 最大测量电流
 附带钳型电流测量组件开启宽度
 阻抗范围
 电容
 频率
 温度测量范围
 耐温范围
 认证
 重量
 信息

MG KIT CA 600

0.2 - 600 V
 0.2 - 600 V
 600 A
 30 mm
 0.2...2,000 MΩ
 20... μF
 10...40 kHz
 -20...750°C
 0...50°C
 910 g

订货信息

版本

型号	数量	订货号
MG KIT CA 600	1	9427460000

信息

附件

型号	数量	订货号
附件包	1	9205260000
9-V电池	1	9004810000

信息

数字万用表

- 测量范围可达1,000 V
- 阻抗测量, 半导体测试
- 电容测量
- 最大/最小值记忆
- 保持功能
- 电池电量显示
- 附带便携包

Multimeter 1037

数字万用表



- 电压测量
- 电流测量
- 阻抗测量
- 感应电压测量功能
- 扩展组件

Multimeter 2606

数字钳型测量仪器



- 电流测量范围至1,000 A
- 频率测量
- 电压测量
- 电流测量
- 峰值测量功能

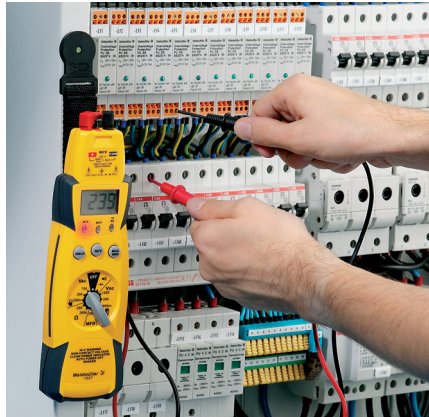

技术数据

直流电压测量范围

交流电压测量范围

最大测量电流

附带钳型电流测量组件开启宽度

阻抗范围

电容

频率

温度测量范围

耐温范围

认证

重量

信息

MULTIMETER 1037

0,2 - 1,000 V

0,2 - 750 V

200 A

23 mm

0,2...200 kΩ

...200 μF

50...500 Hz

...°C

0...50°C

EN / IEC 61010-1

258 g

MULTIMETER C 2606

0,4 - 1,000 V

± 0,5%

0,4 - 1,000 V

± 0,5%

1,000 A

57 mm

0,4...40 MΩ

40...4 μF

0,1...400 kHz

...°C

0...50°C

VDE 0680, Part 5

540 g

订货信息

版本

信息

附件

信息

型号	数量	订货号
MULTIMETER 1037	1	9423580000

型号	数量	订货号
MULTIMETER C 2606	1	9427370000

型号	数量	订货号
ZUB MULTI 1037	1	9205460000
9-V block battery	1	9004810000

型号	数量	订货号
ZUB TEMPHASER	1	9205270000
9-V block battery	1	9004810000

测量仪器附件符合仪器相同的质量和um安全标准要求

ZUB Temphaser



包装含有	数量	订货号
测试线带测试探头	2	
测试线带夹头	1	
夹头	2	
ZUB TEMPHASER		9205260000

ZUB Multimeter 1037

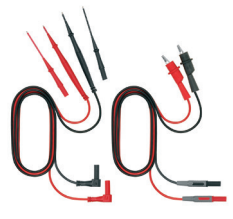

测试线	2	
短探头	2	
长探头	2	
测试线带窄夹头	2	
测试线带宽夹头	2	
ZUB MULTI 1037		9205460000

F

PS ZQV test adapter



测试线带探头	2	
探头	2	
PS_ZQV_SET		1116710000
PS_ZQV		1121740000

ZUB Multimeter



测试线带探头	2	
ZUB MULTIMETER		9205270000

SKAI pouch



2极电压测试仪便携包	1	
SKAI POUCH		9201520000

线缆测试仪

以太网电缆测试仪器：

- 外部电压
- 电缆破横
- 断线
- 短路
- 跳线
- 线缆测试
- 最长线缆测试长度: 1,000米
- RJ45线缆连接
- 耐电压: 80 V AC / DC

LAN USB

LAN通断测试仪



- LAN和USB网络线缆测试
- 可远端测试
- 用于RJ45端头
- 手动和自动测试
- 显示连接错误(电缆破损错误接线, 不正确配线)



IE - CT



- 干扰电压
- 外部电压: 80 V AC / DC

技术数据

		LAN USB	IE - CT												
显示		LED													
最长线缆测试长度(米)		1,000													
电源		9 V 电池	9 V 电池												
连接类型		RJ45, USB A, USB B													
远端盒尺寸		65 x 28 x 27 mm													
远端盒重量		30 g													
长 / 宽 / 高	mm	135 / 65 / 27	140 / 70 / 36												
重量		174 g	185 g												
信息															
订货信息															
版本		<table border="1"> <thead> <tr> <th>型号</th> <th>数量</th> <th>订货号</th> </tr> </thead> <tbody> <tr> <td>LAN USB TESTER</td> <td>1</td> <td>9205400000</td> </tr> </tbody> </table>	型号	数量	订货号	LAN USB TESTER	1	9205400000	<table border="1"> <thead> <tr> <th>型号</th> <th>数量</th> <th>订货号</th> </tr> </thead> <tbody> <tr> <td>IE-CT</td> <td>1</td> <td>8808420000</td> </tr> </tbody> </table>	型号	数量	订货号	IE-CT	1	8808420000
型号	数量	订货号													
LAN USB TESTER	1	9205400000													
型号	数量	订货号													
IE-CT	1	8808420000													
信息		Battery, accessories and bag included in delivery	Further test boxes on request Battery included												

连续性检测及非接触式磁场检测

VT CTL

LAN:通断测试仪



- 集成照明功能
- 指示灯及提示音双重显示
- 环境安全监测功能

VT M

非接触式磁场检测



- 集成照明功能
- 红色LED指示灯及提示音双重显示
- 防护等级高达IP65
- 附加电池低电量提醒功能

F

技术数据

显示
防护等级
电池类型
符合标准
重量
信息

VT CTL
指示灯&提示音
IP44
1.5V, AAA型
DIN EN 61010-1
140 g

VT M
指示灯&提示音
IP65
1.5V, AAA型
DIN EN 61010-1, DIN EN 61326
60 g

订货信息

版本
信息

型号	数量	订货号
VT CTL	1	2436690000

型号	数量	订货号
VT M	1	2436680000

附件

信息

型号	数量	订货号
BATTERIE 1,5V MICRO	2	9201310000

型号	数量	订货号
BATTERIE 1,5V MICRO	1	9201310000

非接触检测工具

VT CL

非接触电压测试仪



- 过电压保护等级 CAT IV 1000V
- 指示灯及提示音双重显示
- 防护等级高达IP65

VT LCL

非接触电压测试仪



- 过电压保护等级CAT IV 1000V
- 指示灯及提示音双重显示
- 两档电压等级，灵敏检测12-50V低电压
- 附加电池低电量提醒功能
- 防护等级高达IP65

技术数据

额定电压
显示
防护等级
测量等级
电池类型
符合标准
重量
信息

VT CL
50 V...1000 V AC
指示灯&提示音
IP65
CAT IV 1000 V
1.5V, AAA型
DIN EN 61010-1, DIN EN 61326
60 g

VT LCL
12 V AC...1000 V AC
指示灯&提示音
IP65
CAT IV 1000 V
1.5V, AAA型
DIN EN 61010-1, DIN EN 61326
60 g

订货信息

版本
信息

型号	数量	订货号
VT CL	1	2436660000

型号	数量	订货号
VT LCL	1	2436670000

附件

信息

型号	数量	订货号
BATTERIE 1,5V MICRO	2	9201310000

型号	数量	订货号
BATTERIE 1,5V MICRO	1	9201310000

工具套装

目录	综合工具套装	G.2
	压接工具套装和附件	G.5
	附件	G.11

G



扫码查看电子样本，
在电子样本中，点击目录及黑色订货号，可查看详情。

Tool chest



订货信息

Type	Description of article	Order No.	Qty.
Tool Chest	tool chest empty	2683640000	1
TC LORW	perforated rear panel	2683650000	1
TC BHLE	container strip	2683660000	1
TC ZUAL	add-on tray	2683670000	1
TC PRHA	paper roll holder	2683680000	1
TC SDHA	spray can holder	2683690000	1
TC ABFBH	waste container	2683700000	1
TC TTFHA	TFT monitor mount	2683710000	1

订货信息

Type	Description of article	Order No.	Qty.
TC INL THIRD 1	Foam inlay 16mm ² + CST	2683740000	1
TC INL THIRD 2	Foam inlay pliers	2683760000	1
TC INL THIRD 3	Foam inlay 50 mm ²	2683780000	1
TC INL THIRD 4	Foam inlay screwdrivers	2683800000	1
TC INL THIRD 5	Foam inlay wrenches	2683820000	1
TC INL THIRD 6	Foam inlay socket set	2683840000	1
TC INL THIRD 7	Foam inlay tester	2683860000	1
TC INL THIRD 8	Foam inlay multimeter	2683880000	1
TC INL THIRD 9	Foam inlay clamp meter	2683900000	1
TC INL THIRD 10	Foam inlay workplace solution	2683920000	1
TC INL BIG EMPTY 1	Foam inlay universal big empty	2683730000	1
TC INL THIRD EMPTY 1	Foam inlay 16mm ² + CST empty	2683750000	1
TC INL THIRD EMPTY 2	Foam inlay pliers empty	2683770000	1
TC INL THIRD EMPTY 3	Foam inlay 50 mm ² empty	2683790000	1
TC INL THIRD EMPTY 4	Foam inlay screwdrivers empty	2683810000	1
TC INL THIRD EMPTY 5	Foam inlay wrenches empty	2683830000	1
TC INL THIRD EMPTY 6	Foam inlay socket set empty	2683850000	1
TC INL THIRD EMPTY 7	Foam inlay tester empty	2683870000	1
TC INL THIRD EMPTY 8	Foam inlay multimeter empty	2683890000	1
TC INL THIRD EMPTY 9	Foam inlay clamp meter empty	2683910000	1
TC INL THIRD EMPTY 10	Foam inlay workplace solution empty	2683930000	1
TC INL THIRD EMPTY 1 FIELD	Foam inlay 1 free field	2683940000	1
TC INL THIRD EMPTY 2 FIELDS	Foam inlay 2 free fields	2683950000	1
TC INL THIRD EMPTY 3 FIELDS	Foam inlay 3 free fields	2683960000	1

P BAG SET4



组套包含

Description of article	Type	Qty.
工具包	P BAG	1
断线钳	KT 8	1
剥线钳	STRIPAX	1
压接钳	PZ 6 ROTO L	1
非接触电压测试仪	VT LCL	1

技术参数

Depth / Width / Height	170 / 260 / 50 mm
Weight	

订货信息

Type	Qty.	Order No.
P BAG SET 4	1	2579430000
P BAG	1	2548180000

Pro Case Premium



组套包含

型号	数量
AM 25	1
KT 8	1
STRIPAX	1
PZ 6 Roto L	1
H-BOX 0,5-2,5QMM DIN	1
AM 12	1
DIGI-CHECK 3.2	1
COMBI CHECK 1.3	1
Pro Case empty	1
STRIPPER ROUND TOP	1
FRZ S 160	1
SE HD 180	1
KBZ 180	1
RZ 160	1
CROSS-KEY UNIVERSAL	1
SWIFTY SET	1
SK WSD-S 1,5-10,0	1
SDS 2,5-5,5 / PH1 / 2	1
SDI SL 2,5-5,5 / PH1 / 2	1
Bit-Box VI DMS 3	1
SKS 2,0-8,0 MR	1
DMS MANUELL	1
AIZ 160	1

技术参数

长 x 宽 x 高	48 / 40 / 17 cm
重量	8500 g

订货信息

型号	订货号
Toolbox Pro Case Premium	9202460000
Pro Case, empty	9202470000

Pro Case Insta



组套包含

型号	数量
AM 25	1
KT 8	1
STRIPAX	1
PZ 6 Roto	1
H-BOX 0,5-2,5QMM DIN	1
AM 12	1
COMBI CHECK 1.3	1
FLEXIMET 5 M	1
Pro Case empty	1
STRIPPER ROUND TOP	1
FRZ S 160	1
SE HD 180	1
KBZ 180	1
CROSS-KEY UNIVERSAL	1
SK WSD-S 1,5-10,0	1
SDIS 2,5-5,5 / PH1 / 2	1
SKS 2,0-8,0 MR	1
PACK HEXA 8-13 RED-L	1

技术参数

长 x 宽 x 高	48 / 40 / 17 cm
重量	7680 g

订货信息

型号	订货号
Pro Case Insta	9203160000
Pro Case, empty	9202470000

Top Case Premium



组套包含

描述	型号	数量
剥线工具	AM 25	1
断线钳(8-mm外径)	KT 8	1
剥线钳至10 mm ²	STRIPAX	1
压线钳	PZ 6 Roto	1
管状端头	H-BOX 0,5-2,5QMM DIN	1
剥线工具	AM 12	1
电压测试仪	DIGI CHECK	1
电压测试仪	COMBI CHECK	1
工具箱	PLASTIC CASE	1
剥线工具	STRIPPER ROUND TOP	1
钳子	FRZ S 160	1
钳子	SE HD 180	1
钳子	KBZ 180	1
钳子	RZ 160	1
控制柜钥匙	CROSS-KEY UNIVERSAL	1
断线螺丝刀	SWIFTY SET	1
螺丝刀	SK WSD-S 1,5-10,0	1
螺丝刀组套	SD Set S2,5-5,5 / PH1 / 2	1
螺丝刀组套	SDI Set S2,5-5,5 / PH1 / 2	1
螺丝刀头	Bit-Box WI DMS 3	1
球头内六角扳手	SKS 2,0-8,0 MR	1
螺丝刀头	WK S 0,5x3,0	1
扭矩螺丝刀0.5-1.7 Nm	DMS MANUELL 0,5-1,7	1
剥线工具	AM 16	1

技术参数

长 x 宽 x 高	47 / 35 / 26 mm
重量	11,300 g

订货信息

型号	数量	订货号
TOP CASE PREMIUM	1	1345320000
TOP CASE	1	1345330000

Top Case Insta



组套包含

描述	型号	数量
剥线工具	AM 25	1
断线钳(8-mm外径)	KT 8	1
剥线钳至10 mm ²	STRIPAX	1
压线钳	PZ 6 Roto	1
管状端头	H-BOX 0,5-2,5QMM DIN	1
剥线工具	AM 12	1
电压测试仪	COMBI CHECK	1
工具箱	PLASTIC CASE	1
剥线工具	STRIPPER ROUND TOP	1
钳子	FRZ S 160	1
钳子	SE HD 180	1
钳子	KBZ 180	1
控制柜钥匙	CROSS-KEY UNIVERSAL	1
扳手	SK WSD-S 1,5-10,0	1
螺丝刀组套	SDI Set S2,5-5,5 / PH1 / 2	1
球头内六角扳手	SKS 2,0-8,0 MR	1
扳手套装	Pack HEXA P-13	1
卷尺	Fleximet M5	1

技术参数

长 x 宽 x 高	47 / 35 / 26 mm
重量	10,800 g

订货信息

型号	数量	订货号
TOP CASE INSTA	1	1345310000
TOP CASE	1	1345330000

Crimp - Set PZ 4



压接组套包含：断线剥线钳、压线钳和管状端头。

Crimp - Set PZ 3



压接组套包含：断线剥线钳、压线钳和管状端头。

Crimp - Set PZ 6 roto



压接组套包含：断线剥线钳、压线钳和管状端头。

G

包含

型号		数量
STRIPAX	剥线工具至10 mm ²	1
PZ 4	压线钳0.5至40 mm ²	1
H0,5 / 14D W	管状端头	500
H0,75 / 14D GR	管状端头	500
H1,0 / 14D R	管状端头	500
H1,5 / 14D SW	管状端头	500
H2,5 / 15D BL	管状端头	500
H4,0 / 18D GR	管状端头	500

技术参数

长 / 宽 / 高	261 / 338 / 57 mm
重量	1,780 g

订货信息

颜色标准	型号	订货号
魏德米勒	CRIMP-SET PZ 4	902580000
DIN	CRIMP-SET PZ 4 D	9028630000

包含

型号		数量
PZ 3	压线钳0.5至6.0 mm ²	1
STRIPAX	剥线工具至10 mm ²	1
H0,5 / 14D W	管状端头	500
H1,0 / 14D R	管状端头	500
H1,5 / 14D SW	管状端头	500
H0,75 / 14 HBL	管状端头	500
H2,5 / 15T GR	管状端头	500
H4,0 / 18T OR	管状端头	500
H6 / 26T GN	管状端头	100

技术参数

长 / 宽 / 高	261 / 338 / 57 mm
重量	1,743 g

订货信息

颜色标准	型号	订货号
魏德米勒	CRIMP-SET PZ 3	9028650000

包含

型号		数量
STRIPAX	剥线工具至10 mm ²	1
PZ 6 Roto	压线钳0.14至6.0 mm ²	1
H0,5 / 14D W	管状端头	500
H1,0 / 14D R	管状端头	500
H1,5 / 14D SW	管状端头	500
H0,75 / 14 HBL	管状端头	500
H2,5 / 15T GR	管状端头	500
H4,0 / 18T OR	管状端头	500
H6,0,0 / 20T GN	管状端头	100

技术参数

长 / 宽 / 高	261 / 338 / 57 mm
重量	1,760 g

订货信息

颜色标准	型号	订货号
魏德米勒	CRIMP-SET PZ 6 ROTO L	9028680000
DIN	CRIMP-SET PZ 6 ROTO L D	9028690000
Misc.	CRIMP-SET PZ 6 ROTO L T	9028700000

Crimp - Set PZ 6 / 5



Crimp - Set stripax® plus



压接组套包含：断线剥线钳、压线钳和管状端头。

断线、剥线压接多功能一体工具0.5至2.5 mm²

包含

型号		数量
STRIPAX	剥线工具至 10 mm ²	1
PZ 6 / 5	压线钳0.25至10 mm ²	1
H0,5 / 14D W	管状端头	500
H1,0 / 14D R	管状端头	500
H1,5 / 14D SW	管状端头	500
H0,75 / 14 HBL	管状端头	500
H2,5 / 19T GR	管状端头	500
H4,0 / 18T OR	管状端头	500
H6,0,0 / 20T GN	管状端头	100

技术参数

长 / 宽 / 高	261 / 338 / 57 mm
重量	1,761 g

订货信息

颜色标准	型号	订货号
魏德米勒	CRIMP-SET PZ 6 / 5	9028740000
DIN	CRIMP-SET PZ 6 / 5 D	9028750000
Misc.	CRIMP-SET PZ 6 / 5 T	9028760000

包含

型号		数量
H0,5 / 14D W BD	管状端头	500
H0,75 / 14T HBL BD	管状端头	500
H1,0 / 14D R BD	管状端头	500
H1,5 / 14D SW BD	管状端头	500
H2,5 / 14T GR BD	管状端头	500
STRIPAX PLUS 2.5	压线钳0.5至2.5 mm ²	1

技术参数

长 / 宽 / 高	261 / 338 / 57 mm
重量	

订货信息

颜色标准	型号	订货号
魏德米勒	CRIMP-SET STRIPAX PLUS	9028770000
DIN	CRIMP-SET STRIPAX PLUS D	9028780000
Misc.	CRIMP-SET STRIPAX PLUS T	9028790000

Crimp - Set PZ 16



压接组套包含：断线剥线钳、压线钳和管状端头。

Crimp - Set PZ ZH 16



压接组套包含：断线剥线钳、压线钳和管状端头。

Crimp - Set PZ 50



压接组套包含：剥线工具、压线钳和管状端头。

G

包含

型号		数量
STRIPAX	剥线工具至 10 mm ²	1
PZ 16	压线钳6.0至16.0 mm ²	1
H6,0/20T GN	管状端头	100
H10,0/22T BR	管状端头	100
H16,0/22T W	管状端头	100
H16,0/28T W	管状端头	100

包含

型号		数量
STRIPAX 16	剥线工具至16 mm ²	1
PZ ZH 16	压线钳6.0至16.0 mm ²	1
H6,0/23T ZH GN	管状端头	100
H6,0/29T ZH GN	管状端头	100
H10,0/24T ZH BR	管状端头	100
H16,0/29T ZH W	管状端头	50

包含

型号		数量
AM 25	Sheathing stripper	1
PZ 50	压线钳25,35和50 mm ²	1
H35,0/30D 16 R	管状端头	50
H50/36D BL	管状端头	50
H25,0/30T SW	管状端头	50
H25,0/36T SW	管状端头	50

技术参数

长 / 宽 / 高	261 / 338 / 57 mm
重量	

技术参数

长 / 宽 / 高	261 / 338 / 57 mm
重量	1,812 g

技术参数

长 / 宽 / 高	261 / 338 / 57 mm
重量	1,800 g

订货信息

颜色标准	型号	订货号
魏德米勒	CRIMP-SET PZ 16	9025850000

订货信息

颜色标准	型号	订货号
魏德米勒	CRIMP-SET PZ ZH 16	9028820000
DIN	CRIMP-SET PZ ZH 16 D	9028830000
Misc.	CRIMP-SET PZ ZH 16 T	9028840000

订货信息

颜色标准	型号	订货号
魏德米勒	CRIMP-SET PZ 50	9028850000
DIN	CRIMP-SET PZ 50 D	9028870000
Misc.	CRIMP-SET PZ 50 T	9028880000

Crimp - Set CTI 6



包含

描述	型号	数量
剥线钳	STRIPAX	1
压线钳	CTI 6 S	1
Insulated ring-cable connector 6.0 mm ² / M5	LIR 6M5 V	100
Insulated ring-cable connector 6.0 mm ² / M6	LIR 6M6 V	100
Insulated pin-cable connector 6.0 mm ² L=14 mm	LIP 6R14 V	100
Insulated ring-cable connector 2.5 mm ² / M5	LIR 2,5M5 V	100
Insulated tab-connector sleeves 2.5 mm ² / 6,3x0,8	LIF 2,5F638 R	100
Insulated pin-cable connector 1.5 mm ² L=12 mm	LIP 1,5R12 V	100
Insulated pin-cable connector 2.5 mm ² L=12 mm	LIP 2,5R12 V	100
Insulated joint connector 6.0 mm ² L=26.0 mm	LIB 6B26 VF	100
Insulated ring-cable connector 1.5 mm ² / M4	LIR 1,5M4 V	100
Insulated forked-cable connector 6.0 mm ² / M6	LIS 6M6 V	100
Insulated tab-connector sleeves 1.5 mm ² / 6.3x0.8	LIF 1,5F638 R	100
Insulated joint connector 2.5 mm ² L=24.5 mm	LIB 2,5B25 VF	100
Insulated forked-cable connector 1.5 mm ² / M4	LIS 1,5M4 V	100
Insulated forked-cable connector 2.0 mm ² / M5	LIS 2,5M5 V	100
Insulated ring-cable connector 1.5 mm ² / M5	LIR 1,5M5 V	100
Insulated ring-cable connector 2.5 mm ² / M6	LIR 2,5M6 V	100
Insulated tab-connector sleeves 1.5 mm ² / 2.8x0.8	LIF 1,5F288 R	100
Insulated tab-connector sleeves 6.0 mm ² / 6,3x0,8	LIF 6F638 R	100
Insulated joint connector 1.5 mm ² L=24.5 mm	LIB 1,5B25 VF	100
空箱	KOF CARRYLITE 80	1

技术参数

长 x 宽 x 高	413 / 330 / 79 mm
重量	5 kg

订货信息

型号	数量	订货号
Crimpsset CTI 6	1	9202600000

Crimp - Set PZ / CTI



包含

描述	型号	数量
剥线钳	STRIPAX	1
压线钳	CTI 6 S	1
压线钳	PZ 6 Roto	1
管状端头	H0,5 / 14D W	500
管状端头	H1,0 / 14D R	500
管状端头	H2,5 / 15D BL	500
管状端头	H4,0 / 18D GR	500
Wire end ferrule with plastic collar, yellow	H6,0 / 20D GE	100
Insulated ring-cable connector 6.0 mm ² / M6	LIR 6M6 V	100
Insulated pin-cable connector 6.0 mm ² L=14 mm	LIP 6R14 V	100
Insulated ring-cable connector 2.5 mm ² / M5	LIR 2,5M5 V	100
Insulated tab-connector sleeves 2.5 mm ² / 6.3 x 0.8	LIF 2,5F638 R	100
Insulated pin-cable connector 1.5 mm ² L=12 mm	LIP 1,5R12 V	100
Insulated pin-cable connector 2.5 mm ² L=12 mm	LIP 2,5R12 V	100
Insulated joint connector 6.0 mm ² L=26.0 mm	LIB 6B26 VF	100
Insulated ring-cable connector 1.5 mm ² / M4	LIR 1,5M4 V	100
Insulated tab-connector sleeves 1.5 mm ² / 6.3 x 0.8	LIF 1,5F638 R	100
Insulated joint connector 2.5 mm ² L=24.5 mm	LIB 2,5B25 VF	100
Insulated ring-cable connector 1.5 mm ² / M5	LIR 1,5M5 V	100
Insulated tab-connector sleeves 1.5 mm ² / 2.8 x 0.8	LIF 1,5F288 R	100
Insulated tab-connector sleeves 6.0 mm ² / 6.3 x 0.8	LIF 6F638 R	100
Insulated joint connector 1.5 mm ² L=24.5 mm	LIB 1,5B25 VF	100
空箱	KOF CARRY LITE 80 PC RT	1

技术参数

长 x 宽 x 高	413 / 330 / 79 mm
重量	5 kg

订货信息

型号	数量	订货号
Crimpset PZ / CTI	1	9202610000

Crimp contact set



包含

描述	型号	数量
管状端头	H0,5 / 14D W	500
管状端头	H0,75 / 14D GR	500
管状端头	H1,0 / 14D R	500
管状端头	H1,5 / 14D SW	500
管状端头	H2,5 / 15D BL	500
管状端头	H4,0 / 18D GR	500
Wire end ferrule with plastic collar, yellow	H6,0 / 20D GE	100
Insulated ring-cable connector 6.0 mm ² / M6	LIR 6M6 V	100
Insulated pin-cable connector 6.0 mm ² L=14 mm	LIP 6R14 V	100
Insulated ring-cable connector 2.5 mm ² / M5	LIR 2,5M5 V	100
Insulated tab-connector sleeves 2.5 mm ² / 6.3 x 0.8	LIF 2,5F638 R	100
Insulated pin-cable connector 1.5 mm ² L=12 mm	LIP 1,5R12 V	100
Insulated pin-cable connector 2.5 mm ² L=12 mm	LIP 2,5R12 V	100
Insulated joint connector 6.0 mm ² L=26.0 mm	LIB 6B26 VF	100
Insulated ring-cable connector 1.5 mm ² / M4	LIR 1,5M4 V	100
Insulated tab-connector sleeves 1.5 mm ² / 6.3 x 0.8	LIF 1,5F638 R	100
Insulated joint connector 2.5 mm ² L=24.5 mm	LIB 2,5B25 VF	100
Insulated ring-cable connector 1.5 mm ² / M5	LIR 1,5M5 V	100
Insulated tab-connector sleeves 1.5 mm ² / 2.8 x 0.8	LIF 1,5F288 R	100
Insulated tab-connector sleeves 6.0 mm ² / 6.3 x 0.8	LIF 6F638 R	100
Insulated joint connector 1.5 mm ² L=24.5 mm	LIB 1,5B25 VF	100
空箱	KOF.CARRY LITE 55 PC RT	1

技术参数

长 x 宽 x 高	473 / 330 / 57 mm
重量	3,635 g

订货信息

型号	数量	订货号
Crimp-Set Kontakte	1	9202640000

TOOL SET IE - POF



主套包含:

- 工具箱PSC 80
- 纤维剪刀
- 多功能光纤工具 HTX-IE-POF
- multi-stripax® IE-POF剥线钳

包含

型号		数量
HTX-IE-POF	压线钳	1
MULTI-STRIPAX IE-POF	剥线钳	1
SCISSORS KEVLAR	电缆剪	1

技术参数

长 / 宽 / 高	241 / 338 / 79 mm
重量	1,800 g

订货信息

颜色标准	型号	订货号
	TOOL SET IE-POF	1208930000

内置分隔盒

- 可任意组装透明分隔盒
- 防油污、酸性及碱性物质
- 由聚丙烯材料制成，不易损坏

A7-1 / A9-1 / A9-2

适用于PSC4-01, PSC5-01, CARRYLITE 55, CARRYLITE 80



与工具塑料箱内部尺寸匹配示意图

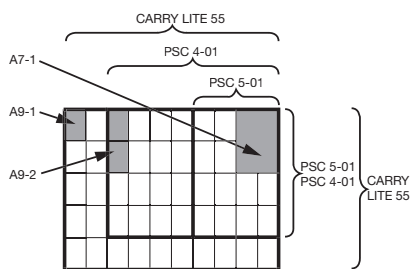

A8-1 / A8-2

适用于PSC4-01, PSC5-01, CARRYLITE 55, CARRYLITE 8080



与工具塑料箱内部尺寸匹配示意图

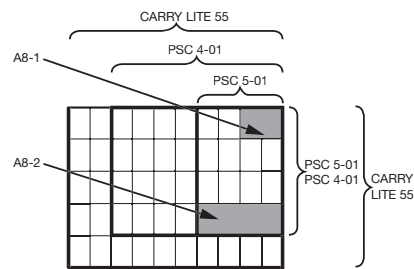

G

技术参数

主体颜色	
装饰颜色	
盖体材料	
重量	g
尺寸	
长度	mm
宽度	mm
高度	mm
信息	

EINSATZ A7-1 CL55	EINSATZ A9-1 CL55	EINSATZ A9-2 CL55
自然色	自然色	自然色

EINSATZ A8-1 CL55	EINSATZ A8-2 CL55
自然色	自然色

订货信息

信息
信息

型号	数量	订货号
EINSATZ A7-1 CL55	1	9028450000
EINSATZ A9-1 CL55	50	9202020000
EINSATZ A9-2 CL55	1	9203260000

型号	数量	订货号
EINSATZ A8-1 CL55	100	9028460000
EINSATZ A8-2 CL55	1	9028420000

内置分隔盒

- 可任意组装透明分隔盒
- 防油污、酸性及碱性物质
- 由聚丙烯材料制成，不易损坏

BA7-1 / BA8-1

适用于PSC80



与工具塑料箱内部尺寸匹配示意图

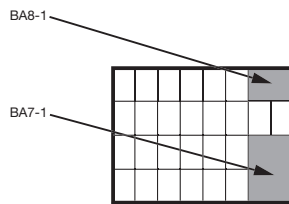

技术参数

	EINSATZ BA7-PSC 80	EINSATZ BA8-PSC 80
主体颜色	自然色	自然色
装饰颜色		
盖体材料		
重量	40 g	25
尺寸		
长度	109 mm	55
宽度	79 mm	79
高度	-	
信息		

订货信息

信息	型号	数量	订货号
	EINSATZ BA7-PSC 80	1	9202320000
	EINSATZ BA8-PSC 80	1	9202310000
信息			

压接工具套装塑料箱

- 箱体由聚丙烯材料制成，不易损坏
- 可使用魏德米勒的内置分隔盒按需求任意组合
- 携带轻便、分类清晰整洁、抗震性强
- 内部独特设计使内置分隔盒不易滑动
- 透明PC箱盖，内置工具一目了然
- 人体工程学设计手柄

PSC4-01 / PSC 80



CARRYLITE 55 / CARRYLITE 80

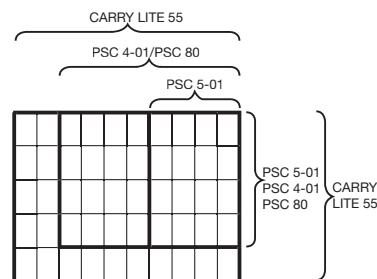
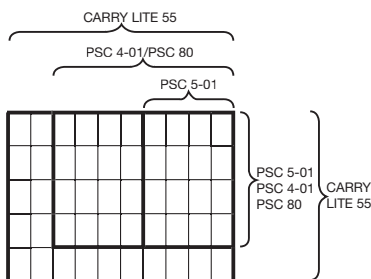

G

技术参数

主体颜色	
装饰颜色	
盖体材料	
重量	g
尺寸	
长度	mm
宽度	mm
高度	mm
信息	

KOFFER PSC4-01	KOFFER PSC80 PC
黑灰色	黑灰色
桔色	桔色
PC	PC
580	630
261	261
338	338
56	79

KOFFER CARRY LITE 55	KOF CARRYLITE 80
黑灰色	黑灰色
桔色	桔色
PC	PC
1000	1250
330	330
413	413
57	79

订货信息

信息
信息

型号	数量	订货号
KOFFER PSC4-01	1	9028860000
KOFFER PSC80 PC	1	9202330000

型号	数量	订货号
KOFFER CARRY LITE 55	1	9202000000
KOF CARRYLITE 80	1	1309580000

PSC 5-01

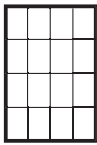

KOFFER PSC5-01 PP
黑灰色
桔色
PC
200
195
241
56

型号	数量	订货号
KOFFER PSC5-01 PP	1	9202010000

G

自动化机器

目录	介绍	H.2
	CUTFIX PRO / CUTFIX PRO FEEDER	H.6
	Powerstripper 6.0	H.7
	Powerstripper 16.0	H.7
	Powerstripper auto 2.5	H.8
	Powerstripper auto 16.0	H.8
	Powerstripper AM 12	H.9
	Powercrimper 6.0	H.9
	Crimpfix E	H.10
	Crimpfix R / Crimpfix RS	H.10
	Crimpfix L / Crimpfix LS	H.11
	Crimpfix LZ	H.11
	CA100 DUO	H.12
	CA100 C	H.13
	CA Indent	H.13
	CRIMPFIX R VARIO	H.15
	WIRE PROCESSING CENTER	H.15
	Rail Assembler	H.16
	Smart Cutter	H.17







扫码查看电子样本，
在电子样本中，点击目录及黑色订货号，可查看详情。

自动机器总览

简化生产流程，优化安装时间

Stripping and crimping machines

	CRUMPFIX ECO	CRIMPFIX R VARIO	CRIMPFIX L/ CRIMPFIX LS	CRIMPFIX LZ	CA 100 C	
						
订货号	2833890000	2580000000	9028530000/ 9028540000	9027310000	1266370000	
电源	100 - 240 V 50 - 60 Hz	100 - 240 V 50 - 60 Hz	100 - 240 V 50 - 60 Hz	100 - 240 V 50 - 60 Hz	100 - 240 V 50 - 60 Hz	
加工时间	1.8 sec.	< 2 sec.	1.5 sec.	1.5 sec.	1.5 sec.	
导线最短长度	40 mm	27mm + crimping length	35 mm/27mm+crimping length	35 mm	16 mm + crimping length	
剥线长度						
适用年均数量	up to 80,000	up to 400,000	up to 400,000	up to 400,000	up to 1,000,000	
0.14 mm ² / AWG 26	-	-	-	-	x	
0.25 mm ² / AWG 24	-	-	-	-	x	
0.34 mm ² / AWG 22	-	-	-	-	x	
0.5 mm ² / AWG 20	x	x	x	x	-	
0.75 mm ² / AWG 18	x	x	x	x	-	
1.0 mm ² / AWG 17	x	x	x	x	-	
1.5 mm ² / AWG 16	x	x	x	x	-	
2.5 mm ² / AWG 14	x	x	x	-	-	
4.0 mm ² / AWG 12	-	-	-	-	-	
6.0 mm ² / AWG 10	-	-	-	-	-	
10.0 mm ² / AWG 8	-	-	-	-	-	
16.0 mm ² / AWG 6	-	-	-	-	-	
导线类型	PVC	PVC, MTW, THHN, MTE, AWG, UL halogen free other soft/ medium and hard insulation	PVC, MTW, THHN, MTE, AWG, UL halogen free other soft/medium and hard insulation	PVC, MTW, THHN, MTE, AWG, UL halogen free other soft/ medium and hard insulation	PVC, MTW, THHN, MTE, AWG, UL halogen free other soft/ medium and hard insulation	
管状端头类型	卷式	卷式	散装	散装	散装	散装
S 类型	-	x	x	x	-	-
特除长度	-	x	-	x	-	x
不带塑料类型	-	-	-	-	-	optional
双线类型	-	-	-	-	x	-
压接长度	Standard 8 mm	8 and 10 mm	8 mm	6, 8 and 10 mm	8 mm	6 and 8 mm
压接形状	Trapezoidal	Trapezoidal optional PZ 3	Trapezoidal optional PZ 3	Trapezoidal	Trapezoidal optional PZ 3	Trapezoidal optional PZ 3
工作气压	纯电力	5.5 bar ± 0.5	5.5 bar ± 0.5	5.5 bar ± 0.5	5.5 bar ± 0.5	
推荐检修周期 (最少)	100,000 cycles	400,000 cycles	400,000 cycles	400,000 cycles	-	
推荐检修周期 (最多)	200,000 cycles	800,000 cycles	800,000 cycles	800,000 cycles	1,000,000 cycles	
尺寸	288 x 349 x 230	485 x 335 x 565	330 x 390 x 430	330 x 390 x 430	260 x 390 x 390	
重量	16 kg	22 kg	31 kg	31 kg	23 kg	
更换管状端头	换卷盘 调节机器	触摸屏调节	换端头 调节机器	换端头 调节机器	换端头 换内部零件 调节机器	
其他		特殊端头 需调节机器				



压接结果符合UL标准

同时使用魏德米勒管状端头和手动压接工具/自动压接机器可保证最佳压接结果,符合UL标准”

						Crimping machine		Cutting machine		Automatic stripper			
CA 100 2.5 CA 100 10		CA 100 DUO		CA Indent		POWERCRIMPER 6.0		CUTFIX PRO / CUTFIX PRO FEEDER		POWERSTRIPPER 6/ POWERSTRIPPER 16		POWERSTRIPPER AM12	
On request		2740900000		On request		2634310000		2797190000/ 2797200000		9028510000/ 9028480000		1534740000	
100 - 240 V 50 - 60 Hz 2.5 sec. 28 mm + crimping length		100 - 240 V 50 - 60 Hz 2.5 - 3 sec. 28 mm + crimping length		100 - 240 V 50 - 60 Hz 2.5 sec. 36 mm		100 - 240 V 50 - 60 Hz 1.0 sec. 13 mm + crimping length		100 - 240 V 50 - 60 Hz max. 1.0 m/ sec.		100 - 240 V 50 - 60 Hz 0.5 sec. 22 mm + stripping length 3 - 20 mm		100 - 240 V 50 - 60 Hz 3.0 sec. 80 mm 20 - 120 mm	
up to 1,000,000		up to 1,000,000		up to 1,000,000		up to 400,000		up to 200,000					
CA 100 2.5		CA 100 10						CUTFIX PRO		CF PRO FEEDER		PS 6	
-		-		x		-		x		x		-	
-		-		x		-		x		x		-	
x		-		x		-		x		x		-	
x		-		x		x		x		x		-	
x		-		x		x		x		x		-	
x		-		x		x		x		x		-	
x		-		x		x		x		x		-	
x		-		x		x		x		x		-	
x		x		optional		optional		x		x		x	
-		x		x		optional		x		x		x	
-		x		x		optional		-		x		x	
-		optional		-		-		-		-		x	
PVC, MTW, THHN, MTE, AWG, UL halogen free other soft/medium and hard insulation. Can be equipped with V-radius blades for special cables as well.		PVC, MTW, THHN, MTE, AWG, UL halogen free other soft/medium and hard insulation. Can be equipped with V-radius blades for special cables as well.		PVC, MTW, THHN, MTE, AWG, UL halogen free other soft/medium and hard insulation. Can be equipped with V-radius blades for special cables as well.		Independent of conductor insulation		PVC, MTW, THHN, MTE, AWG, UL halogen free other soft/medium and hard insulation		PVC, MTW, THHN, MTE, AWG, UL halogen free other soft/medium and hard insulation		PVC, MTW, THHN, MTE, AWG, UL halogen free other soft/medium and hard insulation	
散装		散装		散装		HDC, HD and optional HE		散装		-		-	
optional		-		-		-		x		-		-	
x		x		x		-		x		-		-	
optional		optional		-		-		x		-		-	
optional		-		-		-		x		-		-	
6, 8, 10, 12 mm		10, 12, 18 mm		8, 10, 12 and 18 mm		-		6 - 18 mm		-		-	
Quadro optional		Trapezoidal optional		Trapezoidal		4 Indent		Square		-		-	
Trapezoidal		Quadro		-		-		-		-		-	
5 - 5.5 bar		5 - 5.5 bar		5.5 bar ± 0.5		5.5 bar ± 0.5		Electrical driven		Electrical driven		5.5 bar ± 0.5	
-		-		-		-		400,000 cycles		200,000 cycles		500,000 Cycles	
1,000,000 cycles		1,000,000 cycles		1,000,000 cycles		800,000 cycles		-		-		-	
530 x 400 x 460		550 x 415 x 440		530 x 400 x 460		165 x 504 x 240		292 x 310 x 260		295 x 190 x 190 / 295 x 190 x 230		230 x 254 x 520	
40 kg		40 kg		40 kg		11.5 kg		15 kg		8.8 kg / 11 kg		17 kg	
Different tooling changes necessary per cross section, Adjust mechanic		Different tooling changes necessary per cross section combination, Adjust mechanic		换插针 换内部零件		调节旋钮		CUTFIX PRO = manually CUTFIX PRO FEEDER = Software controlled		调节旋钮		换刀片	
Order number AEH pot: • 1477050000 (0,5 - 1,0mm ² /AWG20-17) • 1447040000 (1,5 - 2,5mm ² /AWG16-14)		Order number conversion kits: • 2769020000 (4+6mm ² /AWG12+10) • 2769030000 (4+10mm ² /AWG12+8)						Optional retrofitting of the CUTFIX PRO to the CUTFIX PRO FEEDER possible in the WM Service Interface for integration into the Wire Processing Center available					

移动线束加工中心

集成断线，剥线，压接及标识功能，操作简单灵活

17寸触摸屏，内置控制软件，一键控制多台机器

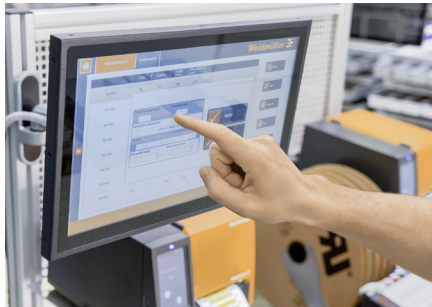

两种送线装置可选，完美匹配客户应用。



底部带滚轮，提供可移动式线束加工中心方案

可直接从Eplan软件或CSV电子表格输入相关数据，也可以直接输入相关任务数据。



大量存储空间，合理规划物料位置，提升生产效率。

CUTFIX PRO



纯电动控制的CUTFIX PRO 提供高效、精准、稳定的自动断线解决方案。可切断0.08-10mm² (AWG 40-8) 的软导线。断线任务可以简便的在机器彩色触摸屏上输入，或者通过软件批量导入。

- 紧凑型设计可灵活摆放
- 德国制造坚固耐用
- 可集成至魏德米勒线束加工中心WPC中

CUTFIX PRO FEEDER



CUTFIX PRO FEEDER 在 CUTFIX PRO的基础上，增加可自动切换导线平方规格功能。

获得2022德国设计奖，只需要一台小型机器就可以实现完全自动化断线解决方案，大幅节省人工并提升效率。

- 紧凑型设计可灵活摆放
- 德国制造坚固耐用
- 可集成至魏德米勒线束加工中心WPC中
- 高度自动化

H

技术参数

切断能力	单根线, 软导线	0.08...10mm ²
	单根线, 硬导线	0.08...2.5mm ²
孔径	最大外径 8mm	
进料速度	1m / sec	
显示屏	5英寸触摸屏	
长度预设	1-999999mm	
存储	最高9999个任务	
接口	USB A, USB B, 网络, 串口	
软件	数据传输到PC	
电器连接	100 - 240V AC; 50 / 60Hz	
连接负载	100 VA	
尺寸 长 x 宽 x 高(mm)	250 x 300 x 250 mm	
重量	大约10 kg	

技术参数

切断能力	单根线, 软导线	0.08...10mm ²
	单根线, 硬导线	0.08...2.5mm ²
孔径	最大外径 8mm	
进料速度	1m / sec	
显示屏	5英寸触摸屏	
长度预设	1-999999mm	
存储	最高9999个任务	
接口	USB A, USB B, 网络, 串口	
软件	数据传输到PC	
电器连接	100 - 240V AC; 50 / 60Hz	
连接负载	100 VA	
尺寸 长 x 宽 x 高(mm)	370 x 300 x 250 mm	
重量	大约13.5 kg	

订货信息

型号	数量	订货号
CUTFIX PRO	1	2797190000

订货信息

型号	数量	订货号
CUTFIX PRO FEEDER	1	2797200000

自动剥线机器

- 可选预剥线功能：绝缘外层仍保留在电缆上
- 无需更换模具即可调整剥线截面及长度
- 电力驱动，电子显示屏，精确调档
- 适用于中小批量加工
- 可通过内置计数功能进行监测
- 适用于符合标准DIN VDE 0295/5, DIN VDE 0281/102 及 DIN VDE 0281/103的电缆

Powerstripper 6.0



- 针对不同截面可快速简便调整
- 剥线长度：3 - 20mm
- 最小导线长度：22mm+剥线长度
- 最大输入直径：5mm

Powerstripper 16.0



- 针对不同截面可快速简便调整
- 剥线长度：3 - 20mm
- 最小导线长度：22mm+剥线长度
- 最大输入直径：8mm

技术参数

		Powerstripper 6.0	Powerstripper 16.0
剥线范围	mm ²	0.14 - 6.0 (~AWG 16-10)	2.5 - 16 (~AWG 14-6)
剥线长度	mm	3-20 mm	3-20 mm
最小导线长度	mm	22 mm + 剥线长度	22 mm + 剥线长度
剥线长度	mm	3-20 mm	3-20 mm
加工时间		大约1.5 s	approx. 1.5 s
电源		220 V / 50 Hz	220 V / 50 Hz
连接负载		46VA	46 VA
工具参数			
尺寸 长 x 宽 x 高	mm	295 x 190 x 190	295 x 190 x 230
重量	kg	8.8	11
信息			

订货信息

型号	数量	订货号	型号	数量	订货号
Powerstripper 6.0	1	9028510000	Powerstripper 16.0	1	9028480000
信息			信息		

附件

信息			信息		
-----------	--	--	-----------	--	--

剥线机

- 电驱动剥线机
- 根据DIN VDE 0295, 剥软导线
- 部分剥离, 绝缘皮仍留在导线上
- 无需更换模具
- 自动调节剥线粗细

Powerstripper auto 2.5

0.5...2.5 mm²



Powerstripper Auto 2.5-20

- 剥线长度：3到20 mm
- 最小导线长度：22 mm + 剥线长度

Powerstripper Auto 2.5-30

- 剥线长度：13到28 mm
- 最小导线长度：32 mm + 剥线长度

Powerstripper auto 16.0

4.0...16.0 mm²



Powerstripper Auto 16-20

- 剥线长度：3到20 mm
- 最小导线长度：13到28 mm + 剥线长度

Powerstripper Auto 16-30

- 剥线长度：13到28 mm
- 最小导线长度：32 mm + 剥线长度

H

技术参数

		POWERSTRIPPER ao 2.5-20	POWERSTRIPPER ao 2.5-30	POWERSTRIPPER ao 16-20	POWERSTRIPPER ao 16-30
剥线范围	mm ²	0.5 - 2.5 mm ² (~AWG20-14)	0.5 - 2.5mm ² (AWG20-14)	4 - 16 mm ² (~AWG 12-6)	4 - 16 mm ² (~AWG 12-6)
剥线长度	mm	3-20 mm	13-28 mm	3-20 mm	13-28 mm
最小导线长度	mm	22 mm + 剥线长度	32 mm + 剥线长度	22 mm + 剥线长度	32 mm + 剥线长度
拖拉长度	mm	1-20 mm	1-20 mm	1-20 mm	1-20 mm
加工时间		大约1.5 s	大约0.5 s	大约1.5 s	大约1.5 s
电源		220 V / 50 Hz	220 V / 50 Hz	220 V / 50 Hz	220 V / 50 Hz
连接负载		46VA	46 VA	46 VA	46 VA
工具参数					
尺寸 长 x 宽 x 高	mm	295 x 190 x 205	295 x 190 x 205	295 x 190 x 230	295 x 190 x 230
重量	kg	9	9	11	11
信息					

订货信息

	型号	数量	订货号	型号	数量	订货号
	POWERSTRIPPER ao 2.5-20	1	9027270000	POWERSTRIPPER ao 16-20	1	9027290000
	POWERSTRIPPER ao 2.5-30	1	9027280000	POWERSTRIPPER ao 16-30	1	9027300000
信息						

附件

信息						
-----------	--	--	--	--	--	--

Powerstripper AM 12

3.5...11.9 mm



Powerstripper AM 12

- 电气驱动、方便调节
- 适用于剥除各种电缆绝缘外层
- 独特V形刀片，高效剥线
- 可选预剥线功能：绝缘外层仍保留在电缆上
- 设计紧凑、轻便
- 适用电缆外径范围：3.5 - 11.9 mm
- 剥线长度：25 - 120 mm
- 可视化透明上盖

Powercrimper 6.0

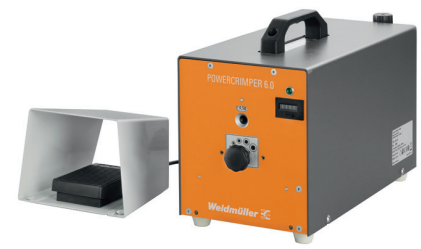

Powercrimper 6.0

- 电气驱动
- 半自动压接管状端头
- 带或不带塑料套的管状端头及双线管状端头
- 内置计数器

技术参数

	Powerstripper AM 12	Powercrimper 6.0
最小导线长度	80 mm	/
最小/最大剥线范围	3.5 mm-11.90	压接范围 0.5 - 6 mm ²
最小/最大剥线长度	25-120	压接长度 6-18 mm
预剥线长度	20 - 120 mm	/
电源	100-240 V / 50/60 Hz	100-240 V / 50/60 Hz / 16VA
工作气压	5.5 bar	5.5 bar
加工时间	约 3 s	约 1 s
工具参数		
长 x 宽 x 高	mm 230 / 254 / 520	405 / 165 / 240
重量	kg 17	16
信息		

订货信息

	型号	数量	订货号	型号	数量	订货号
	Powerstripper AM 12	1	1534740000	Powercrimper 6.0	1	2634310000
信息						

附件

信息						
-----------	--	--	--	--	--	--

剥线和压接机器

- 成卷的带塑料套的管状端头的处理效率高，节约时间
- 针对不同截面导线可轻松调节
- 一次操作完成剥线和压接
- 无需更换任何模具和零件

Crimpfix ECO

0.5...2.5 mm²



- 纯电力驱动
- 处理小批量中小型导线
- 剥线和压接范围0.5...2.5 mm²
- 适用于魏德米勒卷式管状端头

H

技术参数

		CRIMPFIX E
压接范围		0.5-2.5 mm ²
压接长度		8 mm
管状端头的长度		14 mm
加工时间		约1.8秒
端头类型		管状端头
电源		220 V / 50 Hz
工作气压		
工具参数		
长 x 宽 x 高	mm	323 / 230 / 188
重量	kg	12.5
信息		

订货信息

型号	数量	订货号
CRIMPFIX ECO	1	2833890000
信息		压接形状为标准梯形

附件

信息	
----	--

自动剥线压接机器

- 用于散装的塑料管状端头
- 振动盘选料，剥线和压接一次性操作完成
- 针对不同截面积导线可轻松调节
- 无需更换任何模具和零件
- 简单操作，带触摸屏

该机器设计处理符合DIN VDE 0295/5, DIN VDE 0281/102和DIN VDE 0281/103标准电缆，加工其它规格电缆可按需要订制。

Crimpfix L / Crimpfix LS

0.5...2.5 mm²



- 电气驱动
- 处理中批量导线

Crimpfix LS

- 可切换至特殊尺寸规格

Crimpfix LZ

2 x 0.5...2 x 1.5 mm²



用于双线端头

- 电气驱动
- 全程电子控制
- 处理中批量导线

技术参数

	CRIMPFIX L	CRIMPFIX LS	CRIMPFIX LZ
压接范围	0.5 - 2.5 mm ²	0.5 - 2.5 mm ²	2 x 0.5 - 2 x 1.5 mm ²
压接长度	8 mm	6 / 8 / 10 mm	8 mm
管状端头的长度	14 mm	12 / 14 / 16 mm	14 mm
加工时间	约1秒	约1秒	约1秒
端头类型	管状端头	管状端头	管状端头
电源	220 V / 50 Hz	220 V / 50 Hz	220 V / 50 Hz
气压值	5巴	5巴	5巴
工具参数			
长 x 宽 x 高	mm 330 / 390 / 460	330 / 390 / 460	330 / 390 / 460
重量	kg 31	31	31
信息	压接形状为标准梯形		压接形状为标准梯形

订货信息

信息	型号	数量	订货号
	C RIMPFIX L	1	9028530000
	C RIMPFIX LS	1	9028540000
信息	另有矩形压接可选		

自动剥线压接机器

- 用于散装的塑料管状端头
- 振动盘选料，剥线和压接一次性操作完成
- 针对不同截面积导线可轻松调节
- 无需更换任何模具和零件
- 简单操作，带触摸屏

该机器设计处理符合DIN VDE 0295/5, DIN VDE 0281/102和DIN VDE 0281/103标准电缆，加工其它规格电缆可按需要订制。

CA 100 DUO

6...10 mm²



- 无需更换端头即可同时处理6 和 10 mm²两种不同规格（可定制化4mm²）
- 直接通过触摸屏进行不同平方规格的切换
- 电气驱动

H

技术参数

Specification
剥线长度
压接长度
加工时间
工作电源
工作气压
工具参数
长 x 宽 x 高
重量
信息

CA 100 DUO
6 - 10 mm ² (可定制4 mm ²) / AWG 10-8 (可定制AWG12)
6 - 18 mm
约 3 s
100-240 V / 50/60 Hz / 100 VA
5 - 5.5 bar
550 / 415 / 440 mm
40 kg
信息

订货信息

Specification
信息

型号	数量	订货号
CA 100 DUO	1	274900000
信息		

配件

4-6mm ² 配件套装
4-10mm ² 配件套装
信息

型号	数量	订货号
URS CA 100 DUO 4-6MM ²		2769020000
URS CA 100 DUO 4-10MM ²		2769030000
信息		

剥线和压接机器

- 散装的带塑料套的管状端头的处理效率高，节约时间
- 针对不同截面导线可轻松调节
- 一次操作完成剥线和压接

CA100 C

0.14...0.34 mm²



- 电气驱动
- 可移动式控制屏

CA 100 C

- 0.14...0.34 mm²
- 可定制化为0.14...0.75mm²

CA 100/2.5

CA 100/10

0.34...4mm² / 4...10mm²



CA 100为电气驱动的自动化剥线压线一体化机器，可使用散装套管式端头，节约时间，提高效率操作简单、快速。

- 剥线，压线同步完成
- 电气驱动
- 可加工不同长度的管状端头
- 简便快速更换压接模具
- 振动盘送料
- CA 100/2.5
压接范围：0.34...4mm²
- CA 100/10
压接范围：4...10mm²

技术参数

	CA 100 C
压接范围	0.14 - 0.34 mm ²
压接长度	6 / 8 mm
管状端头的长度	12 / 14 mm
加工时间	约1.5秒
端头类型	管状端头
电源	100 - 240 V AC; 50 / 60 Hz; 100 VA
气压值	5 - 5.5 bar

工具参数

长 x 宽 x 高	mm	260 / 390 / 390
重量	kg	23

信息

订货信息

信息	型号	数量	订货号
根据客户使用的导线和管状端头规格来提供配套的压接模具，详询魏德米勒各地办事处	CA 100 C	1	1266370000
信息			

技术参数

	CA 100 / 2,5	CA 100 / 10
压接范围	0.34 ... 4 mm ² (需要根据平方规格更换压模)	4 ... 10 mm ² (需要根据平方规格更换压模)
压接长度	6 ...12 mm	6 ...18 mm
电压	100 - 240 V AC; 50 / 60 Hz; 100 VA	100 - 240 V AC; 50 / 60 Hz; 100 VA
驱动	电气驱动	电气驱动
气压	5 - 5.5 bar	5 - 5.5 bar
加工时间	约2.5 s	约2.5 s
压模	方形压接	梯形压接
尺寸: 长 x 宽 x 高	530 x 400 x 460	530 x 400 x 460
重量	40 kg	40 kg
可选	可定制化为梯形压接	可定制化为方形压接

按需要订制

根据客户使用的导线和不同的管状端头截面来提供配套的压接模具，详询魏德米勒各地办事处
信息

CA Indent

0.14...2.5 mm²

CA Indent为电气驱动用于散装车削式插针/插套的剥线压接自动化设备。

端头通过振动盘自动输送压接范围0.14至2.5 mm² (AWG 22-14) CA 4/8 indent 的压接外形符合MILC-22520/1-01标准。

液晶触控面板

可用于多种重载插针/插套和导线加工，操作快速简便。

- 剥线压接同步完成
- 电气驱动
- 剥线压接范围0.14...2.5 mm²
- 加工散装车削型插针/插套
- 快速，简便更换压接模具
- 振动盘可容纳500个散装端头
- 4/8芯压模符合MIL C-22520/1-01标准
- 程序可记录50种各类插针设置
- 剥线和压接长度可通过电动机调节
- 通过振动盘，传感器制动盘来选择送料，确保插针精确定位加工。

技术参数

	CA Indent
压接范围	0,14 ... 2,5 mm ²
电压	100 - 240 V AC; 50 / 60 Hz; 185 VA
驱动	电气驱动
气压	5 - 5.5 bar
加工时间	约2,5 s
尺寸 长 x 宽 x 高	450 x 490 x 420
重量	40 kg
提示	可压接魏德米勒HDC-C-HD / HE 系列 其它类型重载插针可定制化

按需要订制

该设备可按客户要求设定，需提供插针和导线样品进行测试，详询魏德米勒各地办事处

CRIMPFIX R VARIO

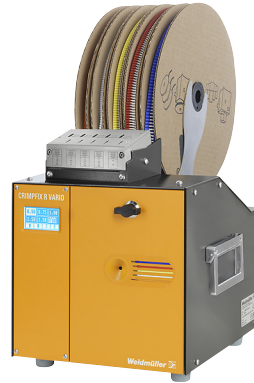

CRIMPFIX R VARIO

- 可压接不同长度 (8mm和10mm)
- 可压接标准或特殊卷盘式管状端头
- 操作简便, 无需更换零配件
- 一次可存储多达23000个端头

WIRE PROCESSING CENTER



WIRE PROCESSING CENTER

- 集成断线, 剥线, 压接及标识功能
- 可直接读取CAE数据
- 简化操作流程
- 保持数据的一致性
- 提供效益, 降低人工失误
- Cable Feeding 需要额外采购, A或B两选一



Cable feeding Option A
订货号: 2666380000



Cable feeding Option B
订货号: 26663390000



Gripper tray station
订货号: 2666400000

Technical data

Specification
压接范围
压接长度
工作时间
端头类型
电源
工作气压
工具参数
长 / 宽 / 高
重量
信息

CRIMPFIX R VARIO
0.5 - 2.5 mm ² (~AWG 20-14)
8/10 mm
approx. 2 s
管状端头
100 - 240 V / 50/60 Hz / 16 VA
5.5 bar
工具参数
485 / 335 / 565 mm
25 kg
信息

WIRE PROCESSING CENTER
0.5 - 2.5 mm ² (~AWG 20-14)
8/10 mm
管状端头
100 - 240 V / 50/60 Hz
5.5 bar
工具参数
1100 / 750 / 1800 mm
65 kg
信息

订货信息

版本
Note

型号	数量	订货号
CRIMPFIX R VARIO	1	2580000000
Note		

型号	数量	订货号
WIRE PROCESSING CENTER	1	2634120000
Note		

包含打印机THM MultiMark, 断线机Cutfix 8 Interface, 剥线压接机 Crimpfix R Vario, 工作台及触摸屏

自动端子装配机

Rail Assembler 可按客户需求将端子自动安装在标准DIN导轨上，帮助提升自动化水平与生产效率，简化操作流程，降低人工操作导致的失误率，减少生产成本。

Rail Assembler



- 魏德米勒提供免费工程规划软件WMC，自动安装端子机可直接识别WMC文件进行安装工作。
- 拥有专利设计的端子料仓可自动推送端子。
- 每个料仓上均有二维码，通过扫码方式管理料仓、端子、导轨数据，保证数据准确性。
- 集成HMI可以移动至上料区或观察区。
- 本地或远程控制模式可选。



可按客户需求将端子自动安装在标准DIN导轨上

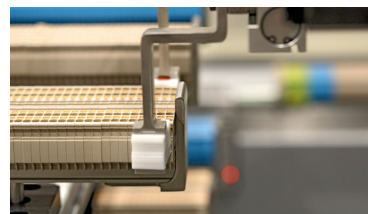

拥有专利设计的端子料仓可自动推送端子



彩色触摸屏HMI，操作简便，可以移动至上料区或观察区



魏德米勒提供免费工程规划软件WMC，自动端子装配机可直接识别WMC文件进行安装工作



每个料仓上均有二维码，通过扫码方式管理料仓、端子、导轨数据



提升生产自动化水平，降低人工操作导致的失误率，优化质量管控，保证数据一致性

H

技术参数

端子范围	Rail Assembler
端子料仓数量	支持常用类型
导轨范围	标配40个
导轨长度	DIN标准 TS35型
导轨料仓数量	100mm - 1200 mm
尺寸	标配18个
重量	3500x3530x2340 mm
连接方式	2.5吨
控制方式	以太网, U盘
电源电压	本地、远程
气源气压	100 - 240V AC, 50/60Hz
软件	0.5-0.8 Mpa
信息	WMC

订货信息

型号	数量	订货号
Rail Assembler	1	2660200275
信息		

附件

信息	若有特殊需求，可以定制化
----	--------------

自动断线机

镀钛高速钢刀片，提供长期提供稳定、高质量断线效果；
降低人工操作导致的失误率，减少生产成本，总成本低于人工方案
本地控制使用彩色触摸屏，显示清晰、直观，操作方便；
另有组网接口，与上位机通讯，进行远程操作与监控。

Smart Cutter

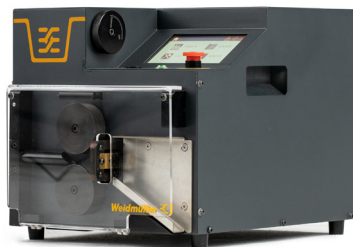

- 可处理导线最大外径 8mm
- 可切断软导线范围：0.08-10mm²
- 可切断硬导线范围：0.08-2.5mm²
- 提供免费软件，可快速导入断线任务

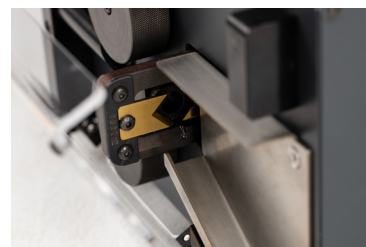

镀钛高速钢刀片，长期提供稳定、高质量断线效果



无螺栓设计，保证安全同时方便日常维护和维修



彩色触摸屏，显示清晰直观，方便操作

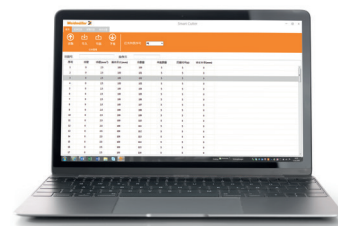

提供免费软件，可快速导入断线任务

技术参数

	Smart Cutter
可切断软导线	0.08-10mm ²
可切断硬导线	0.08-2.5mm ²
可处理外径	≤8mm
断线长度	1-999,999 mm
断线数量	1-999999pcs
进料速度	1m/s
存储	2000个断线任务
尺寸	302x360x231mm
重量	18kg
控制方式	本地、远程
电源电压	100 - 240V AC, 50/60Hz
显示	彩色触摸屏
信息	

订货信息

型号	数量	订货号
Smart Cutter	1	7760865003
信息		

附件

附件	
----	--

管状端头

目录	管状端头	I.2
	介绍	I.3
	带塑料套的管状端头	I.4
	带塑料套的双线管状端头	I.8
	特殊管状端头	I.11
	不带塑料套的管状端头	I.12
	管状端头套装	I.13
	预绝缘端头	I.14



扫码查看电子样本，
在电子样本中，点击目录及黑色订货号，可查看详情。

魏德米勒可以提供齐全的管状端头和预绝缘端头。

管状端头

管状端头保证了电气联接的长期可靠性。另一个优势体现在安装过程中。各种颜色的、范围齐全的带塑料套或不带塑料套的管状端头通常都被客户所需要。



预绝缘端头

预绝缘端头保证了电气联接的长期可靠性。在此范围内的大多数产品(除了对接端头)都有一个圆锥形的进口，这保证了导线的最优化的进入。



CSA - US认证

The following wire-end ferrules are CSA-US certified:



- Unconnected wire-end ferrules (bulk-packaged) from 0.14 mm² to 50 mm² (~ AWG 26 - 1)
- Twin wire-end ferrules from 2 x 0.5 mm² to 2 x 16 mm² (~ AWG 20 - 6)
- Special wire-end ferrules for use in small wire chambers and with AWG wires
- Tape-packaged wire-end ferrules on reels, or on belt, from 0.5 mm² to 2.5 mm² (~ AWG 20 - 14)
- Un-insulated wire-end ferrules from 0.14 mm² to 50 mm²

UL认证

The following wire-end ferrules are UL certified



- Unconnected wire-end ferrules (bulk packaged) from 0.14 mm² to 50 mm² (~ AWG 26 - 1)

工具

预绝缘端头工具选型

工具	订货号	0.5 - 1.5	1.5 - 2.5	4.0 - 6.0
CTI 6	9006120000	●	●	●
CTI 6 G	9202850000	●	●	●
HTI 15	9014400000	●	●	●
压接位		红	蓝	黄

管状端头压线钳选型

	PZ 1.5	stripax® plus 2.5	PZ 3	PZ 4	PZ 6 roto	PZ 6 / 5	PZ 10 HEX	PZ 10 SQR	PZ 16	PZ 50
	订货号									
	9005990000	9020000000	0567300000	9012500000	9014350000	9011460000	1445070000	1445080000	9012600000	9006450000
压接截面积 ²										
H 0.14	●				●		●	●		
H 0.25	●				●	●	●	●		
H 0.34	●				●	●	●	●		
H 0.5	●	● ¹	●	●	●	●	●	●		
H 0.75	●	● ¹	●	●	●	●	●	●		
H 1.0	●	● ¹	●	●	●	●	●	●		
H 1.5	●	● ¹	●	●	●	●	●	●		
H 2.5		● ¹	●	●	●	●	●	●		
H 4.0			●	●	●	●	●	●		
H 6.0			●		●	●	●	●	●	
H 10.0							●	●	●	
H 16.0									●	
H 25.0										●
H 35.0										●
H 50.0										●

● - 仅使用成条管状端头

双线管状端头压接对应表：

压线钳	订货号	端头类型								
		H 0.5	H 0.75	H 1.0	H 1.5	H 2.5	H 4.0	H 6.0	H 10.0	H 16.0
PZ 1.5	9005990000	●	●							
PZ 3	0567300000	●	●	●	●	●				
PZ 4	9012500000	●	●	●	●	●				
PZ 6 roto	9014350000	●	●	●	●	●	●			
PZ 6/5	9011460000		●	●	●	●	●			
压接位		1.5 mm ²	1.5 mm ²	2.5 mm ²	2.5 mm ²	4 mm ²	6 mm ²			
PZ 10 HEX	1445070000	●	●	●	●	●	●	●		
PZ 10 SQR	1445080000	●	●	●	●	●	●	●		
PZ ZH 16	9013600000							●	●	●

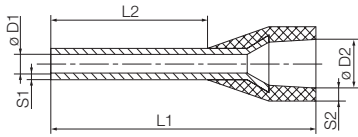

- 聚丙烯的圆锥形电缆进口
- 最高工作温度可达105°C

适合于导线截面从0.14到150 mm² (AWG 26-300MCM)铜镀锡尺寸的公差符合标准DIN46228, 第4部分

魏德米勒标准

散包装



订货信息

型号	截面积(mm ²)	AWG	L1	L2	D1	D2	S1	S2	剥线长度	颜色	数量	订货号
H0.25 / 10 HBL	0.25	24	10.0	6.0	0.8	1.8	0.15	0.25	8.0	● 浅蓝色	500	9025740000
H0.25 / 12 HBL	0.25	24	12.0	8.0	0.8	1.8	0.15	0.25	10.0	● 浅蓝色	500	9025760000
H0.34 / 10 TK	0.34	22	10.0	6.0	0.8	2.0	0.15	0.25	8.0	● 青绿色	500	9025750000
H0.34 / 12 TK	0.34	22	12.0	8.0	0.8	2.0	0.15	0.25	10.0	● 青绿色	500	9025770000
H0.5 / 12 OR	0.50	20	12.0	6.0	1.0	2.6	0.15	0.20	8.0	● 桔红色	500	0409500000
H0.5 / 14 OR	0.50	20	14.0	8.0	1.0	2.6	0.15	0.20	10.0	● 桔红色	500	0690700000
H0.5 / 14 OR SP	0.50	20	14.0	8.0	1.0	2.6	0.15	0.20	10.0	● 桔红色	100	1476230000
H0.5 / 16 OR	0.50	20	16.0	10.0	1.0	2.6	0.15	0.20	12.0	● 桔红色	500	9025870000
H0.5 / 18 OR	0.50	20	18.0	12.0	1.0	2.6	0.15	0.20	14.0	● 桔红色	500	1076980000
H0.75 / 12 W	0.75	18	12.0	6.0	1.2	2.8	0.15	0.25	8.0	○ 白色	500	0409600000
H0.75 / 14 W	0.75	18	14.0	8.0	1.2	2.8	0.15	0.25	10.0	○ 白色	500	0462900000
H0.75 / 14 W SP	0.75	18	14.0	8.0	1.2	2.8	0.15	0.25	10.0	○ 白色	100	1476240000
H0.75 / 16 W	0.75	18	16.0	10.0	1.2	2.8	0.15	0.25	12.0	○ 白色	500	9025860000
H0.75 / 18 W	0.75	18	18.0	12.0	1.2	2.8	0.15	0.25	14.0	○ 白色	500	9025910000
H1.0 / 12 GE	1.00	17	12.0	6.0	1.4	3.0	0.15	0.25	8.0	● 黄色	500	0409700000
H1.0 / 14 GE	1.00	17	14.0	8.0	1.4	3.0	0.15	0.25	10.0	● 黄色	500	0463000000
H1.0 / 14 GE SP	1.00	17	14.0	8.0	1.4	3.0	0.15	0.25	10.0	● 黄色	100	1476250000
H1.0 / 16 GE	1.00	17	16.0	10.0	1.4	3.0	0.15	0.25	12.0	● 黄色	500	9025950000
H1.0 / 18 GE	1.00	17	18.0	12.0	1.4	3.0	0.15	0.25	15.0	● 黄色	500	9025930000
H1.5 / 14 R	1.50	16	14.0	8.0	1.7	3.5	0.15	0.25	10.0	● 红色	500	0463100000
H1.5 / 14 R SP	1.50	16	14.0	8.0	1.7	3.5	0.15	0.25	10.0	● 红色	100	1476270000
H1.5 / 16 R	1.50	16	16.0	10.0	1.7	3.5	0.15	0.25	12.0	● 红色	500	0635100000
H1.5 / 24 R	1.50	16	24.0	18.0	1.7	3.5	0.15	0.25	20.0	● 红色	500	0565600000
H2.5 / 15D BL	2.50	14	15.0	8.0	2.2	4.4	0.15	0.25	10.0	● 蓝色	500	9019160000
H2.5 / 15D BL SP	2.50	14	15.0	8.0	2.2	4.4	0.15	0.25	10.0	● 蓝色	100	1476280000
H2.5 / 19D BL	2.50	14	19.0	12.0	2.2	4.2	0.15	0.25	14.0	● 蓝色	500	9019170000
H2.5 / 25D BL	2.50	14	25.0	18.0	2.2	4.4	0.15	0.25	20.0	● 蓝色	500	9019180000
H4.0 / 18D GR	4.00	12	18.0	10.0	2.8	4.8	0.20	0.30	12.0	● 灰色	500	9019190000
H4.0 / 18D GR SP	4.00	12	18.0	10.0	2.8	4.8	0.20	0.30	12.0	● 灰色	100	1476290000
H4.0 / 20D GR	4.00	12	20.0	12.0	2.8	4.8	0.20	0.30	14.0	● 灰色	500	9019200000
H4.0 / 26D GR	4.00	12	26.0	18.0	2.8	4.8	0.20	0.30	20.0	● 灰色	100	9019210000
H6.0 / 20 SW	6.00	10	20.0	12.0	3.5	6.3	0.20	0.30	14.0	● 黑色	100	0533500000
H6.0 / 26 SW	6.00	10	26.0	18.0	3.5	6.3	0.20	0.30	20.0	● 黑色	100	0565700000
H10.0 / 22 EB	10.00	8	22.0	12.0	4.5	7.6	0.20	0.40	15.0	● 象牙色	100	0534200000
H10.0 / 28 EB	10.00	8	28.0	18.0	4.5	7.6	0.20	0.40	21.0	● 象牙色	100	0565800000
H16.0 / 22 GN	16.00	6	22.0	12.0	5.8	8.8	0.20	0.40	15.0	● 绿色	100	0565900000
H16.0 / 28 GN	16.00	6	28.0	18.0	5.8	8.8	0.20	0.40	21.0	● 绿色	100	0566000000
H25.0 / 30 BR	25.00	3	30.0	16.0	7.3	11.2	0.20	0.40	18.0	● 棕色	50	0317000000
H25.0 / 36 BR	25.00	3	36.0	22.0	7.3	11.2	0.20	0.40	24.0	● 棕色	50	0317100000
H35.0 / 30 BE	35.00	2	30.0	16.0	8.3	12.7	0.20	0.40	19.0	● 米色	50	0317200000
H35.0 / 39 BE	35.00	2	39.0	25.0	8.3	12.7	0.20	0.40	28.0	● 米色	50	0317300000
H50.0 / 36 OLIV	50.00	1	36.0	20.0	10.3	15.0	0.30	0.50	26.0	● 橄榄绿色	50	0444200000
H70.0 / 37 GE	70.00	2 / 0	37.0	20.0	12.7	16.0	0.35	0.60	26.0	● 黄色	25	9028200000
H95.0 / 44 R	95.00	3 / 0	44.0	25.0	14.7	18.0	0.35	0.60	31.0	● 红色	25	9028210000
H120.0 / 50 BL	120.00	4 / 0	50.0	30.0	16.5	21.0	0.50	0.70	36.0	● 蓝色	25	9028220000
H150.0 / 54 GE	150.00	300 MCM	54.0	32.0	18.5	23.5	0.50	0.75	38.0	● 黄色	25	9028230000

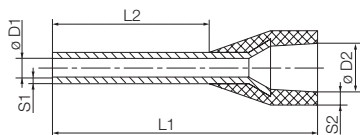

- 聚丙烯的圆锥形电缆进口
- 最高工作温度可达105°C

适合于导线截面从0.5到2.5 mm² (AWG 22-14)铜镀锡
尺寸的公差符合标准DIN46228, 第4部分

魏德米勒标准

五袋连装



订货信息

型号	截面积(mm ²)	AWG	L1	L2	D1	D2	S1	S2	剥线长度	颜色	数量	订货号
H0.14 / 10 GR SV	0.14	26	10.0	6.0	0.6	1.5	0.15	0.25	8.0	● 灰色	500	9005180000
H0.14 / 12 GR SV	0.14	26	12.0	8.0	0.6	1.5	0.15	0.25	10.0	● 灰色	500	9028240000
H0.25 / 10 HBL SV	0.25	24	10.0	6.0	0.8	1.8	0.15	0.25	8.0	● 浅蓝色	500	9026050000
H0.25 / 12 HBL SV	0.25	24	12.0	8.0	0.8	1.8	0.15	0.25	10.0	● 浅蓝色	500	9025780000
H0.34 / 10 TK SV	0.34	22	10.0	6.0	0.8	2.0	0.15	0.25	8.0	● 青绿色	500	9026030000
H0.34 / 12 TK SV	0.34	22	12.0	8.0	0.8	2.0	0.15	0.25	10.0	● 青绿色	500	9025790000
H0.5 / 12 OR SV	0.50	20	12.0	6.0	1.0	2.6	0.15	0.20	8.0	● 桔红色	500	9028260000
H0.5 / 14 OR SV	0.50	20	14.0	8.0	1.0	2.6	0.15	0.20	10.0	● 桔红色	500	9026060000
H0.5 / 16 OR SV	0.50	20	16.0	10.0	1.0	2.6	0.15	0.20	12.0	● 桔红色	500	9028270000
H0.75 / 12 W SV	0.75	18	12.0	6.0	1.2	2.8	0.15	0.25	8.0	○ 白色	500	9028280000
H0.75 / 14 W SV	0.75	18	14.0	8.0	1.2	2.8	0.15	0.25	10.0	○ 白色	500	9026070000
H0.75 / 16 W SV	0.75	18	16.0	10.0	1.2	2.8	0.15	0.25	12.0	○ 白色	500	9028290000
H0.75 / 18 W SV	0.75	18	18.0	12.0	1.2	2.8	0.15	0.25	14.0	○ 白色	500	9028300000
H1.0 / 12 GE SV	1.00	17	12.0	6.0	1.4	3.0	0.15	0.25	8.0	● 黄色	500	9028310000
H1.0 / 14 GE SV	1.00	17	14.0	8.0	1.4	3.0	0.15	0.25	10.0	● 黄色	500	9026080000
H1.0 / 16 GE SV	1.00	17	16.0	10.0	1.4	3.0	0.15	0.25	12.0	● 黄色	500	9028320000
H1.0 / 18 GE SV	1.00	17	18.0	12.0	1.4	3.0	0.15	0.25	15.0	● 黄色	500	9028340000
H1.5 / 14 R SV	1.50	16	14.0	8.0	1.7	3.5	0.15	0.25	10.0	● 红色	500	9026090000
H1.5 / 16 R SV	1.50	16	16.0	10.0	1.7	3.5	0.15	0.25	12.0	● 红色	500	9028350000
H2.5 / 15 BL SV	2.50	14	15.0	8.0	2.2	4.2	0.15	0.25	10.0	● 蓝色	500	9026100000
H4.0 / 18 GR SV	4.00	12	18.0	10.0	2.8	4.8	0.20	0.30	12.0	● 灰色	250	9026010000

魏德米勒标准

成条包装



订货信息

型号	截面积(mm ²)	AWG	L1	L2	D1	D2	S1	S2	剥线长度	颜色	数量	订货号
H0.5 / 14 OR BD	0.50	20	14.0	8.0	1.0	2.6	0.15	0.25	10.0	● 桔红色	500	9004270000
H0.75 / 14 W BD	0.75	18	14.0	8.0	1.2	2.8	0.15	0.25	10.0	○ 白色	500	9004290000
H1.0 / 14 GE BD	1.00	17	14.0	8.0	1.4	3.0	0.15	0.25	10.0	● 黄色	500	9004320000
H1.5 / 14 R BD	1.50	16	14.0	8.0	1.7	3.2	0.15	0.25	10.0	● 红色	500	9004340000
H2.5 / 14D BL BD	2.50	14	14.0	8.0	2.2	4.0	0.15	0.25	10.0	● 蓝色	500	9004360000

魏德米勒标准

成卷包装



订货信息

型号	截面积(mm ²)	AWG	L1	L2	D1	D2	S1	S2	剥线长度	颜色	数量	订货号
H0.5 / 14 OR BD GSP	0.50	20	14.0	8.0	1.0	2.8	0.15	0.28	10.0	● 桔红色	5000	9005810000
H0.5 / 16 OR BD GSP	0.50	20	16.0	10.0	1.0	2.8	0.15	0.28	12.0	● 桔红色	5000	1476010000
H0.75 / 14 W BD GSP	0.75	18	14.0	8.0	1.2	2.9	0.15	0.28	10.0	○ 白色	5000	9005820000
H0.75 / 16 W BD GSP	0.75	18	16.0	10.0	1.2	2.9	0.15	0.28	12.0	○ 白色	5000	1476030000
H1.0 / 14 GE BD GSP	1.00	17	14.0	8.0	1.4	3.2	0.15	0.28	10.0	● 黄色	5000	9005830000
H1.0 / 16 GE BD GSP	1.00	17	16.0	10.0	1.4	3.2	0.15	0.28	12.0	● 黄色	5000	1476040000
H1.5 / 14 R BD GSP	1.50	16	14.0	8.0	1.7	3.4	0.15	0.28	10.0	● 红色	5000	9005840000
H1.5 / 16 R BD GSP	1.50	16	16.0	10.0	1.7	3.4	0.15	0.28	12.0	● 红色	5000	1476050000
H2.5 / 14D BL BD GSP	2.50	14	14.0	8.0	2.2	4.3	0.15	0.28	10.0	● 蓝色	3000	9005850000
H2.5 / 16D BL BD GSP	2.50	14	16.0	10.0	2.2	4.3	0.15	0.28	12.0	● 蓝色	3000	1476060000

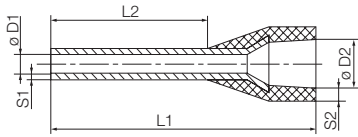

- 聚丙烯的圆锥形电缆进口
- 最高工作温度可达105°C

适合于导线截面从0.5到50 mm² (AWG 20-1)铜镀锡
尺寸的公差符合标准DIN46228, 第4部分

DIN标准

散包装



订货信息

型号	截面积(mm ²)	AWG	L1	L2	D1	D2	S1	S2	剥线长度	颜色	数量	订货号
H0.5 / 12D W	0.50	20	12.0	6.0	1.0	2.6	0.15	0.20	8.0	○ 白色	500	9019000000
H0.5 / 14D W	0.50	20	14.0	8.0	1.0	2.6	0.15	0.20	10.0	○ 白色	500	9019010000
H0.5 / 14D W SP	0.50	20	14.0	8.0	1.0	2.6	0.15	0.20	10.0	○ 白色	100	1476300000
H0.5 / 16D W	0.50	20	16.0	10.0	1.0	2.6	0.15	0.20	12.0	○ 白色	500	9019020000
H0.5 / 18D W	0.50	20	18.0	12.0	1.0	2.6	0.15	0.20	14.0	○ 白色	500	1076990000
H0.75 / 12D GR	0.75	18	12.0	6.0	1.2	2.8	0.15	0.25	8.0	● 灰色	500	9019030000
H0.75 / 14D GR	0.75	18	14.0	8.0	1.2	2.8	0.15	0.25	10.0	● 灰色	500	9019040000
H0.75 / 16D GR	0.75	18	16.0	10.0	1.2	2.8	0.15	0.25	12.0	● 灰色	500	9019050000
H0.75 / 18D GR	0.75	18	18.0	12.0	1.2	2.8	0.15	0.25	14.0	● 灰色	500	9019060000
H1.0 / 12D R	1.00	17	12.0	6.0	1.4	3.0	0.15	0.25	8.0	● 红色	500	9019070000
H1.0 / 14D R	1.00	17	14.0	8.0	1.4	3.0	0.15	0.25	10.0	● 红色	500	9019080000
H1.0 / 14D R SP	1.0	17	14.0	8.0	1.4	3.0	0.15	0.25	10.0	● 红色	100	1476320000
H1.0 / 16D R	1.00	17	16.0	10.0	1.4	3.0	0.15	0.25	12.0	● 红色	500	9019100000
H1.0 / 18D R	1.00	17	18.0	12.0	1.4	3.0	0.15	0.25	15.0	● 红色	500	9019110000
H1.5 / 14D SW	1.50	16	14.0	8.0	1.7	3.5	0.15	0.25	10.0	● 黑色	500	9019120000
H1.5 / 14D SW SP	1.50	16	14.0	8.0	1.7	3.5	0.15	0.25	10.0	● 黑色	100	1476330000
H1.5 / 16D SW	1.50	16	16.0	10.0	1.7	3.5	0.15	0.25	12.0	● 黑色	500	9019130000
H1.5 / 18D SW	1.50	16	18.0	12.0	1.7	3.5	0.15	0.25	15.0	● 黑色	500	9019140000
H1.5 / 24D SW	1.50	16	24.0	18.0	1.7	3.5	0.15	0.25	20.0	● 黑色	500	9019150000
H2.5 / 15D BL	2.50	14	15.0	8.0	2.2	4.4	0.15	0.25	10.0	● 蓝色	500	9019160000
H2.5 / 19D BL	2.50	14	19.0	12.0	2.2	4.2	0.15	0.25	14.0	● 蓝色	500	9019170000
H2.5 / 25D BL	2.50	14	25.0	18.0	2.2	4.4	0.15	0.25	20.0	● 蓝色	500	9019180000
H4.0 / 18D GR	4.00	12	18.0	10.0	2.8	4.8	0.20	0.30	12.0	● 灰色	500	9019190000
H4.0 / 20D GR	4.00	12	20.0	12.0	2.8	4.8	0.20	0.30	14.0	● 灰色	500	9019200000
H4.0 / 26D GR	4.00	12	26.0	18.0	2.8	4.8	0.20	0.30	20.0	● 灰色	100	9019210000
H6.0 / 20D GE	6.00	10	20.0	12.0	3.5	6.3	0.20	0.30	14.0	● 黄色	100	9019220000
H6.0 / 26D GE	6.00	10	26.0	18.0	3.5	6.3	0.20	0.30	20.0	● 黄色	100	9019230000
H10.0 / 22D R	10.00	8	22.0	12.0	4.5	7.6	0.20	0.40	15.0	● 红色	100	9019240000
H10.0 / 28D R	10.00	8	28.0	18.0	4.5	7.6	0.20	0.40	21.0	● 红色	100	9019250000
H16.0 / 22D BL	16.00	6	22.0	12.0	5.8	8.8	0.20	0.40	15.0	● 蓝色	100	9019260000
H16.0 / 28D BL	16.00	6	28.0	18.0	5.8	8.8	0.20	0.40	21.0	● 蓝色	100	9019270000
H25.0 / 30D 16 GR	25.00	3	30.0	16.0	7.3	11.2	0.20	0.40	18.0	● 黄色	50	9019280000
H25.0 / 36D GR	25.00	3	36.0	22.0	7.3	11.2	0.20	0.40	24.0	● 黄色	50	9019300000
H35.0 / 32D R	35.00	2	32.0	18.0	8.3	12.7	0.20	0.40	19.0	● 红色	50	9019320000
H35.0 / 30D 16 R	35.00	2	30.0	16.0	8.3	12.7	0.20	0.40	19.0	● 红色	50	9019310000
H35.0 / 39D R	35.00	2	39.0	25.0	8.3	12.7	0.20	0.40	28.0	● 红色	50	9019330000
H50.0 / 36D BL	50.00	1	36.0	20.0	10.3	15.0	0.30	0.50	26.0	● 蓝色	50	9019340000
H50.0 / 41D BL	50.00	1	41.0	25.0	10.3	15.0	0.30	0.50	31.0	● 蓝色	50	9019350000

DIN标准

五袋连装



订货信息

型号	截面积(mm ²)	AWG	L1	L2	D1	D2	S1	S2	剥线长度	颜色	数量	订货号
H0.5 / 14D W SV	0.50	20	14.0	8.0	1.0	2.6	0.15	0.20	10.0	○ 白色	500	9019400000
H0.75 / 14D GR SV	0.75	18	14.0	8.0	1.2	2.8	0.15	0.25	10.0	● 灰色	500	9019410000
H1.0 / 14D R SV	1.00	17	14.0	8.0	1.4	3.0	0.15	0.25	10.0	● 红色	500	9019420000
H1.5 / 14D SW SV	1.50	16	14.0	8.0	1.7	3.5	0.15	0.25	10.0	● 黑色	500	9019430000
H2.5 / 15 BL SV	2.50	14	15.0	8.0	2.2	4.2	0.15	0.25	10.0	● 蓝色	500	9026100000
H4.0 / 18 GR SV	4.00	12	18.0	10.0	2.8	4.8	0.20	0.30	12.0	● 灰色	250	9026010000

DIN标准

成条包装



订货信息

型号	截面积(mm ²)	AWG	L1	L2	D1	D2	剥线长度	颜色	数量	订货号
H0.5 / 14D W BD	0.50	20	14.0	8.0	1.0	2.6	10.0	○ 白色	500	9004280000
H0.75 / 14D GR BD	0.75	18	14.0	8.0	1.2	2.8	10.0	● 灰色	500	9004300000
H1.0 / 14D R BD	1.00	17	14.0	8.0	1.4	3.0	10.0	● 红色	500	9004330000
H1.5 / 14D SW BD	1.50	16	14.0	8.0	1.7	3.2	10.0	● 黑色	500	9004350000
H2.5 / 14D BL BD	2.50	14	14.0	8.0	2.2	4.0	11.0	● 蓝色	500	9004360000

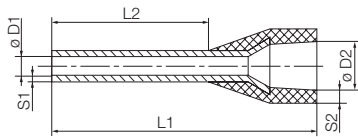

- 聚丙烯的圆锥形电缆进口
- 最高工作温度可达105°C

适合于导线截面从0.5到50 mm² (AWG 20-1)铜镀锡
尺寸的公差符合标准DIN46228, 第4部分

DIN标准

成卷包装



订货信息

型号	截面积(mm ²)	AWG	L1	L2	D1	D2	S1	S2	剥线长度	颜色	数量	订货号
H0.5/14D W BD GSP	0.50	20	14.0	8.0	1.0	2.8	0.15	0.28	10.0	○ 白色	5000	9005860000
H0.5/16D W BD GSP	0.50	20	16.0	10.0	1.0	2.8	0.15	0.28	12.0	○ 白色	5000	1476070000
H0.75/14D GR BD GSP	0.75	18	14.0	8.0	1.2	2.9	0.15	0.28	10.0	● 灰色	5000	9005870000
H0.75/16D GR BD GSP	0.75	18	16.0	10.0	1.2	2.9	0.15	0.28	12.0	● 灰色	5000	1476080000
H1.0/14D R BD GSP	1.00	16	14.0	8.0	1.4	3.2	0.15	0.28	10.0	● 红色	5000	9005880000
H1.0/16D R BD GSP	1.00	16	16.0	10.0	1.4	3.2	0.15	0.28	12.0	● 红色	5000	1476090000
H1.5/14D SW BD GSP	1.50	17	14.0	8.0	1.7	3.4	0.15	0.28	10.0	● 黑色	5000	9005890000
H1.5/16D SW BD GSP	1.50	17	16.0	10.0	1.7	3.4	0.15	0.28	12.0	● 黑色	5000	1476100000
H2.5/14D BL BD GSP	2.50	14	14.0	8.0	2.2	4.3	0.15	0.28	10.0	● 蓝色	3000	9005850000
H2.5/16D BL BD GSP	2.50	14	16.0	10.0	2.2	4.3	0.15	0.28	12.0	● 蓝色	3000	1476060000

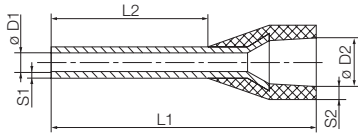

- 聚丙烯的圆锥形电缆进口
- 最高工作温度可达105°C

适合于导线截面从0.14到25 mm² (AWG 26-3)铜镀锡
尺寸的公差符合标准DIN46228, 第4部分

其它标准

散包装



订货信息

型号	截面积(mm ²)	AWG	L1	L2	D1	D2	S1	S2	剥线长度	颜色	数量	订货号
H0.25 / 10T GE	0.25	24	10.0	6.0	0.8	1.8	0.15	0.25	8.0	● 黄色	500	9021010000
H0.25 / 12T GE	0.25	24	12.0	8.0	0.8	1.8	0.15	0.25	10.0	● 黄色	500	9021020000
H0.5 / 12D W	0.50	20	12.0	6.0	1.0	2.6	0.15	0.20	8.0	○ 白色	500	9019000000
H0.5 / 14D W	0.50	20	14.0	8.0	1.0	2.6	0.15	0.20	10.0	○ 白色	500	9019010000
H0.5 / 16D W	0.50	20	16.0	10.0	1.0	2.6	0.15	0.20	12.0	○ 白色	500	9019020000
H0.5 / 18D W	0.50	20	18.0	12.0	1.0	2.6	0.15	0.20	14.0	○ 白色	500	1076990000
H0.75 / 12T HBL	0.75	18	12.0	6.0	1.2	2.8	0.15	0.25	8.0	● 浅蓝色	500	9021030000
H0.75 / 14T HBL	0.75	18	14.0	8.0	1.2	2.8	0.15	0.25	10.0	● 浅蓝色	500	9021040000
H0.75 / 16T HBL	0.75	18	16.0	10.0	1.2	2.8	0.15	0.25	12.0	● 浅蓝色	500	9021050000
H0.75 / 18T HBL	0.75	18	18.0	12.0	1.2	2.8	0.15	0.25	14.0	● 浅蓝色	500	9021060000
H1.0 / 12D R	1.00	17	12.0	6.0	1.4	3.0	0.15	0.25	8.0	● 红色	500	9019070000
H1.0 / 14D R	1.00	17	14.0	8.0	1.4	3.0	0.15	0.25	10.0	● 红色	500	9019080000
H1.0 / 16D R	1.00	17	16.0	10.0	1.4	3.0	0.15	0.25	12.0	● 红色	500	9019100000
H1.0 / 18D R	1.00	17	18.0	12.0	1.4	3.0	0.15	0.25	15.0	● 红色	500	9019110000
H1.5 / 14D SW	1.50	16	14.0	8.0	1.7	3.5	0.15	0.25	10.0	● 黑色	500	9019120000
H1.5 / 16D SW	1.50	16	16.0	10.0	1.7	3.5	0.15	0.25	12.0	● 黑色	500	9019130000
H1.5 / 18D SW	1.50	16	18.0	12.0	1.7	3.5	0.15	0.25	15.0	● 黑色	500	9019140000
H1.5 / 24D SW	1.50	16	24.0	18.0	1.7	3.5	0.15	0.25	20.0	● 黑色	500	9019150000
H2.5 / 15T GR	2.50	14	15.0	8.0	2.2	4.2	0.15	0.25	10.0	● 灰色	500	9021070000
H2.5 / 19T GR	2.50	14	19.0	12.0	2.2	4.2	0.15	0.25	14.0	● 灰色	500	9021080000
H2.5 / 25T GR	2.50	14	25.0	18.0	2.2	4.2	0.15	0.25	20.0	● 灰色	500	9021090000
H4.0 / 18T OR	4.00	12	18.0	10.0	2.8	4.8	0.20	0.30	12.0	● 桔红色	500	9021100000
H4.0 / 20T OR	4.00	12	20.0	12.0	2.8	4.8	0.20	0.30	14.0	● 桔红色	500	9021110000
H4.0 / 26T OR	4.00	12	26.0	18.0	2.8	4.8	0.20	0.30	20.0	● 桔红色	100	9021120000
H6.0 / 20T GN	6.00	10	20.0	12.0	3.5	6.3	0.20	0.30	14.0	● 绿色	100	9021130000
H6.0 / 26T GN	6.00	10	26.0	18.0	3.5	6.3	0.20	0.30	20.0	● 绿色	100	9021140000
H10.0 / 22T BR	10.00	8	22.0	12.0	4.5	7.6	0.20	0.40	15.0	● 棕色	100	9021150000
H10.0 / 28T BR	10.00	8	28.0	18.0	4.5	7.6	0.20	0.40	21.0	● 棕色	100	9021160000
H16.0 / 22T W	16.00	6	22.0	12.0	5.8	8.8	0.20	0.40	15.0	○ 白色	100	9021170000
H16.0 / 28T W	16.00	6	28.0	18.0	5.8	8.8	0.20	0.40	21.0	○ 白色	100	9021180000
H25.0 / 30T SW	25.00	3	30.0	16.0	7.3	11.2	0.20	0.40	18.0	● 黑色	50	9021190000
H25.0 / 36T SW	25.00	3	36.0	22.0	7.3	11.2	0.20	0.40	24.0	● 黑色	50	9021200000

其它标准

五袋连装



订货信息

型号	截面积(mm ²)	AWG	L1	L2	D1	D2	S1	S2	剥线长度	颜色	数量	订货号
H0.14 / 10T BR SV	0.14	26	10.0	6.0	0.6	1.5	0.15	0.25	8.0	● 棕色	500	9028250000
H0.25 / 10T GE SV	0.25	24	10.0	6.0	0.8	1.8	0.15	0.25	8.0	● 黄色	500	9021210000
H0.25 / 12T GE SV	0.25	24	12.0	8.0	0.8	1.8	0.15	0.25	10.0	● 黄色	500	9021220000
H0.5 / 14D W SV	0.50	20	14.0	8.0	1.0	2.6	0.15	0.20	10.0	○ 白色	500	9019400000
H0.75 / 14T HBL SV	0.75	18	14.0	8.0	1.2	2.8	0.15	0.25	10.0	● 浅蓝色	500	9021230000
H1.0 / 14D R SV	1.00	17	14.0	8.0	1.4	3.0	0.15	0.25	10.0	● 红色	500	9019420000
H1.5 / 14D SW SV	1.50	16	14.0	8.0	1.7	3.5	0.15	0.25	10.0	● 黑色	500	9019430000
H2.5 / 15T GR SV	2.50	14	15.0	8.0	2.2	4.2	0.15	0.25	10.0	● 灰色	500	9021240000
H4.0 / 18T OR SV	4.00	12	18.0	10.0	2.8	4.8	0.20	0.30	12.0	● 桔红色	250	9021250000

其它标准

成条包装



订货信息

型号	截面积(mm ²)	AWG	L1	L2	D1	D2	S1	S2	剥线长度	颜色	数量	订货号
H0.5 / 14D W BD	0.50	20	14.0	8.0	1.0	2.6	0.15	0.25	10.0	○ 白色	500	9004280000
H0.75 / 14T HBL BD	0.75	18	14.0	8.0	1.2	2.8	0.15	0.25	10.0	● 浅蓝色	500	9004310000
H1.0 / 14D R BD	1.00	17	14.0	8.0	1.4	3.0	0.15	0.25	10.0	● 红色	500	9004330000
H1.5 / 14D SW BD	1.50	16	14.0	8.0	1.7	3.2	0.15	0.25	10.0	● 黑色	500	9004350000
H2.5 / 14T GR BD	2.50	14	14.0	8.0	2.2	4.0	0.15	0.25	11.0	● 灰色	500	9004370000

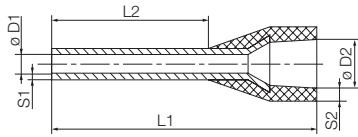

- 聚丙烯的圆锥形电缆进口
- 最高工作温度可达105°C

适合于导线截面从0.14到25 mm² (AWG 26-3)铜镀锡
尺寸的公差符合标准DIN46228, 第4部分

其它标准

成卷包装



订货信息

型号	截面积(mm ²)	AWG	L1	L2	D1	D2	S1	S2	剥线长度	颜色	数量	订货号
H0.5 / 14D W BD GSP	0.50	20	14.0	8.0	1.0	2.8	0.15	0.28	10.0	○ 白色	5000	9005860000
H0.5 / 16D W BD GSP	0.50	20	16.0	10.0	1.0	2.8	0.15	0.28	12.0	○ 白色	5000	1476070000
H0.75 / 14T BL BD GSP	0.75	18	14.0	8.0	1.2	2.9	0.15	0.28	10.0	● 浅蓝色	5000	9005900000
H0.75 / 16T BL BD GSP	0.75	18	16.0	10.0	1.2	2.9	0.15	0.28	12.0	● 浅蓝色	5000	1476110000
H1.0 / 14D R BD GSP	1.00	17	14.0	8.0	1.4	3.2	0.15	0.28	10.0	● 红色	5000	9005880000
H1.0 / 16D R BD GSP	1.00	17	16.0	10.0	1.4	3.2	0.15	0.28	12.0	● 红色	5000	1476090000
H1.5 / 14D SW BD GSP	1.50	16	14.0	8.0	1.7	3.4	0.15	0.28	10.0	● 黑色	5000	9005890000
H1.5 / 16D SW BD GSP	1.50	16	16.0	10.0	1.7	3.4	0.15	0.28	12.0	● 黑色	5000	1476100000
H2.5 / 14T GR BD GSP	2.50	14	14.0	8.0	2.2	4.3	0.15	0.28	10.0	● 灰色	3000	9005910000
H2.5 / 16T GR BD GSP	2.50	14	16.0	10.0	2.2	4.3	0.15	0.28	12.0	● 灰色	3000	1476120000

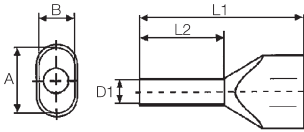

- 聚丙烯的圆锥形电缆进口
- 最高工作温度可达105°C

适合于导线截面从0.5到16 mm² (AWG 20-6)铜镀锡
尺寸的公差符合标准DIN46228, 第4部分

魏德米勒标准

散包装



订货信息

型号	截面积(mm ²)	AWG	L1	L2	D1	S1	S2	A	B	剥线长度	颜色	数量	订货号
HD.34 / 14 ZH TK	2x0.34	22	14.0	8.0	1.2	0.15	0.25	5.1	3.6	11.0	浅蓝色	500	1139070000
H0.5 / 14 ZH OR	2x0.50	20	14.0	8.0	1.4	0.15	0.30	5.0	3.0	11.0	桔红色	500	9037200000
H0.5 / 16 ZH OR	2x0.50	20	16.0	10.0	1.4	0.15	0.30	5.0	3.0	13.0	桔红色	500	9037210000
H0.5 / 18 ZH OR	2x0.50	20	18.0	12.0	1.4	0.15	0.30	5.0	3.0	15.0	桔红色	500	9037220000
H0.75 / 14 ZH W	2x0.75	18	14.0	8.0	1.7	0.15	0.30	5.5	3.0	11.0	白色	500	9037230000
H0.75 / 16 ZH W	2x0.75	18	16.0	10.0	1.7	0.15	0.30	5.5	3.0	13.0	白色	500	9037240000
H0.75 / 19S ZH W	2x0.75	18	19.0	12.0	1.4	0.15	0.30	5.5	3.0	21.0	白色	500	9202820000
H0.75 / 24 ZH W	2x0.75	18	24.0	18.0	1.7	0.15	0.30	5.5	3.0	21.0	白色	500	9037250000
H1.0 / 15 ZH GE	2x1.00	17	15.0	8.0	2.0	0.15	0.30	5.8	3.2	12.0	黄色	500	9037260000
H1.0 / 15S ZH GE	2x1.00	17	16.0	8.0	2.2	0.15	0.30	6.5	3.6	12.0	黄色	500	9018690000
H1.0 / 19 ZH GE	2x1.00	17	19.0	12.0	2.0	0.15	0.30	5.8	3.2	16.0	黄色	500	9037270000
H1.0 / 25 ZH GE	2x1.00	17	25.0	18.0	2.0	0.15	0.30	5.8	3.2	22.0	黄色	500	9037280000
H1.5 / 16 ZH R	2x1.50	16	16.0	8.0	2.2	0.15	0.30	6.5	3.6	11.0	红色	500	9037290000
H1.5 / 20 ZH R	2x1.50	16	20.0	12.0	2.2	0.15	0.30	6.5	3.6	15.0	红色	500	9037300000
H1.5 / 26 ZH R	2x1.50	16	26.0	18.0	2.2	0.15	0.30	6.5	3.6	21.0	红色	100	9037310000
H2.5 / 19D ZH BL	2x2.50	14	19.0	10.0	2.8	0.15	0.30	8.0	4.5	13.0	蓝色	500	9037500000
H2.5 / 21D ZH BL	2x2.50	14	21.0	12.0	2.8	0.15	0.40	8.0	4.5	15.0	蓝色	100	9037510000
H2.5 / 27D ZH BL	2x2.50	14	27.0	18.0	2.8	0.15	0.40	8.0	4.5	21.0	蓝色	100	9037520000
H4.0 / 22D ZH GR	2x4.00	12	22.0	12.0	3.5	0.20	0.40	9.0	5.2	15.0	灰色	100	9037530000
H4.0 / 28D ZH GR	2x4.00	12	28.0	18.0	3.5	0.20	0.50	9.0	5.2	21.0	灰色	100	9037540000
H6.0 / 23 ZH SW	2x6.00	10	23.0	12.0	4.5	0.20	0.50	11.4	6.2	20.0	黑色	100	9037320000
H6.0 / 29 ZH SW	2x6.00	10	29.0	18.0	4.5	0.20	0.50	11.4	6.2	24.0	黑色	100	9037330000
H10.0 / 24S ZH EB	2x10.00	8	24.0	12.0	6.5	0.20	0.50	13.4	7.6	17.0	象牙色	100	9018860000
H10.0 / 24 ZH EB	2x10.00	8	24.0	12.0	5.8	0.20	0.50	13.4	7.6	17.0	象牙色	100	9037340000
H10.0 / 30 ZH EB	2x10.00	8	30.0	18.0	5.8	0.20	0.50	13.4	7.6	23.0	象牙色	100	9037350000
H10.0 / 30S ZH EB	2x10.00	8	30.0	18.0	6.5	0.20	0.50	13.4	7.6	23.0	象牙色	100	9018870000
H16.0 / 29 ZH GN	2x16.00	6	29.0	16.0	8.3	0.30	0.60	17.2	9.5	20.0	绿色	50	9037360000
H16.0 / 38 ZH GN	2x16.00	6	38.0	25.0	8.3	0.30	0.60	17.2	9.5	29.0	绿色	50	9037370000

魏德米勒标准

五袋连装



订货信息

型号	截面积(mm ²)	AWG	L1	L2	D1	S1	S2	A	B	剥线长度	颜色	数量	订货号
H0.5 / 14 ZH OR SV	2x0.50	20	14.0	8.0	1.4	0.15	0.30	5.0	3.0	11.0	桔红色	500	9004440000
H0.75 / 14 ZH W SV	2x0.75	18	14.0	8.0	1.7	0.15	0.30	5.5	3.0	11.0	白色	500	9018510000
H0.75 / 16 ZH W SV	2x0.75	18	16.0	10.0	1.7	0.15	0.30	5.5	3.0	13.0	白色	500	9004900000
H1.0 / 15 ZH GE SV	2x1.00	17	15.0	8.0	2.0	0.15	0.30	5.8	3.2	12.0	黄色	500	9018530000
H1.0 / 15S ZH GE SV	2x1.00	17	16.0	8.0	2.2	0.15	0.30	5.8	3.2	12.0	黄色	500	9018650000
H1.0 / 19 ZH GE SV	2x1.00	17	19.0	12.0	2.0	0.15	0.30	5.8	3.2	16.0	黄色	500	9004910000
H1.5 / 16 ZH R SV	2x1.50	16	16.0	8.2	2.2	0.15	0.30	6.5	3.6	11.0	红色	500	9004410000
H1.5 / 20 ZH R SV	2x1.50	16	20.0	12.0	2.2	0.15	0.30	6.5	3.6	15.0	红色	500	9004920000
H2.5 / 19D ZH BL SV	2x2.50	14	19.0	10.0	2.8	0.15	0.40	8.0	4.5	13.0	蓝色	250	9004430000
H2.5 / 21D ZH BL SV	2x2.50	14	21.0	12.0	2.8	0.15	0.40	8.0	4.5	15.0	蓝色	250	9004740000
H4.0 / 22D ZH GR SV	2x4.00	12	22.0	12.0	3.5	0.20	0.50	9.0	5.2	15.0	灰色	100	9004730000
H6.0 / 23 ZH SW SV	2x6.00	10	23.0	12.0	4.5	0.20	0.50	11.4	6.2	20.0	黑色	100	9004930000
H10.0 / 24 ZH EB SV	2x10.00	8	24.0	12.0	5.8	0.20	0.50	13.4	7.6	17.0	象牙色	100	9004940000

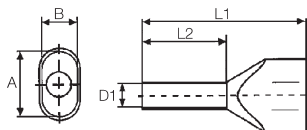

- 聚丙烯的圆锥形电缆进口
- 最高工作温度可达105°C

适合于导线截面从0.5到16mm²(AWG20-6)铜镀锡
尺寸的公差符合标准DIN46228, 第4部分

DIN标准

散包装



订货信息

型号	截面积(mm ²)	AWG	L1	L2	D1	S1	S2	A	B	剥线长度	颜色	数量	订货号
H0.5 / 14D ZH W	2x0.50	20	14.0	8.0	1.4	0.15	0.30	5.0	3.0	11.0	○ 白色	500	9037380000
H0.5 / 16D ZH W	2x0.50	20	16.0	10.0	1.4	0.15	0.30	5.0	3.0	13.0	○ 白色	500	9037390000
H0.5 / 18D ZH W	2x0.50	20	18.0	12.0	1.4	0.15	0.30	5.0	3.0	15.0	○ 白色	500	9037400000
H0.75 / 14D ZH GR	2x0.75	18	14.0	8.0	1.7	0.15	0.30	5.5	3.0	11.0	● 灰色	500	9037410000
H0.75 / 16D ZH GR	2x0.75	18	16.0	10.0	1.7	0.15	0.30	5.5	3.0	13.0	● 灰色	500	9037420000
H0.75 / 19DS ZH GR	2x0.75	18	19.0	12.0	1.4	0.15	0.30	5.5	3.0	21.0	● 灰色	500	9202830000
H0.75 / 24D ZH GR	2x0.75	18	24.0	18.0	1.7	0.15	0.30	5.5	3.0	21.0	● 灰色	500	9037430000
H1.0 / 15D ZH R	2x1.00	17	16.0	8.0	2.2	0.15	0.30	5.8	3.2	12.0	● 红色	500	9037440000
H1.0 / 19D ZH R	2x1.00	17	19.0	12.0	2.0	0.15	0.30	5.8	3.2	16.0	● 红色	500	9037450000
H1.0 / 22DS R ZH	2x1.00	17	22.0	14.0	2.0	0.15	0.30	5.8	3.2	21.0	● 红色	500	9036330000
H1.0 / 25D ZH R	2x1.00	17	25.0	18.0	2.0	0.15	0.30	5.8	3.2	22.0	● 红色	500	9037460000
H1.5 / 16D ZH SW	2x1.50	16	16.0	8.0	2.2	0.15	0.30	6.5	3.6	11.0	● 黑色	500	9037470000
H1.5 / 20D ZH SW	2x1.50	16	20.0	12.0	2.2	0.15	0.30	6.5	3.6	15.0	● 黑色	500	9037480000
H1.5 / 26D ZH SW	2x1.50	16	26.0	18.0	2.2	0.15	0.30	6.5	3.6	21.0	● 黑色	100	9037490000
H2.5 / 19D ZH BL	2x2.50	14	19.0	10.0	2.8	0.15	0.40	8.0	4.5	13.0	● 蓝色	500	9037500000
H2.5 / 21D ZH BL	2x2.50	14	21.0	12.0	2.8	0.15	0.40	8.0	4.5	15.0	● 蓝色	100	9037510000
H2.5 / 27D ZH BL	2x2.50	14	27.0	18.0	2.8	0.15	0.40	8.0	4.5	21.0	● 蓝色	100	9037520000
H4.0 / 22D ZH GR	2x4.00	12	22.0	12.0	3.5	0.20	0.50	9.0	5.2	15.0	● 灰色	100	9037530000
H4.0 / 28D ZH GR	2x4.00	12	28.0	18.0	3.5	0.20	0.50	9.0	5.2	21.0	● 灰色	100	9037540000
H6.0 / 23D ZH GE	2x6.00	10	23.0	12.0	4.5	0.20	0.50	11.4	6.2	20.0	● 黄色	100	9037550000
H6.0 / 29D ZH GE	2x6.00	10	29.0	18.0	4.5	0.20	0.50	11.4	6.2	24.0	● 黄色	100	9037560000
H10.0 / 24DS ZH R	2x10.00	8	24.0	12.0	6.5	0.20	0.50	13.4	7.6	17.0	● 红色	100	9018880000
H10.0 / 24D ZH R	2x10.00	8	24.0	12.0	5.8	0.20	0.50	13.4	7.6	17.0	● 红色	100	9037570000
H10.0 / 30D ZH R	2x10.00	8	30.0	18.0	5.8	0.20	0.50	13.4	7.6	23.0	● 红色	100	9037580000
H10.0 / 30DS ZH R	2x10.00	8	30.0	18.0	6.5	0.20	0.50	13.4	7.6	23.0	● 红色	100	9018890000
H16.0 / 29D ZH BL	2x16.00	8	29.0	16.0	8.3	0.30	0.60	17.2	9.5	20.0	● 蓝色	50	9037590000
H16.0 / 38D ZH BL	2x16.00	6	38.0	25.0	8.3	0.30	0.60	17.2	9.5	29.0	● 蓝色	50	9037600000

DIN标准

五袋连装



订货信息

型号	截面积(mm ²)	AWG	L1	L2	D1	S1	S2	A	B	剥线长度	颜色	数量	订货号
H0.5 / 14D ZH W SV	2x0.50	20	14.0	8.0	1.4	0.15	0.30	5.0	3.0	11.0	○ 白色	500	9004780000
H0.75 / 14D ZH GR SV	2x0.75	18	14.0	8.0	1.7	0.15	0.30	5.5	3.0	11.0	● 灰色	500	9018520000
H0.75 / 16D ZH GR SV	2x0.75	18	16.0	10.0	1.7	0.15	0.30	5.5	3.0	13.0	● 灰色	500	9004770000
H1.0 / 15D ZH R SV	2x1.00	17	16.0	8.0	2.2	0.15	0.30	5.8	3.2	12.0	● 红色	500	9018540000
H1.0 / 19D ZH R SV	2x1.00	17	19.0	12.0	2.0	0.15	0.30	5.8	3.2	16.0	● 红色	500	9004760000
H1.5 / 16D ZH SW SV	2x1.50	16	16.0	8.0	2.2	0.15	0.30	6.5	3.6	11.0	● 黑色	500	9004420000
H1.5 / 20D SW ZH SV	2x1.50	16	20.0	12.0	2.2	0.15	0.30	6.5	3.6	15.0	● 黑色	500	9004750000
H2.5 / 19D ZH BL SV	2x2.50	14	19.0	10.0	2.8	0.15	0.40	8.0	4.5	13.0	● 蓝色	250	9004430000
H2.5 / 21D ZH BL SV	2x2.50	14	21.0	12.0	2.8	0.15	0.40	8.0	4.5	15.0	● 蓝色	250	9004740000
H4.0 / 22D ZH GR SV	2x4.00	12	22.0	12.0	3.5	0.20	0.50	9.0	5.2	15.0	● 灰色	100	9004730000
H6.0 / 23D ZH GE SV	2x6.00	10	23.0	12.0	4.5	0.20	0.50	11.4	6.2	20.0	● 黄色	100	9004720000
H10.0 / 26D R ZH SV	2x10.00	8	24.0	12.0	5.8	0.20	0.50	13.4	7.6	17.0	● 红色	100	9004710000

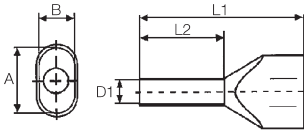

- 聚丙烯的圆锥形电缆进口
- 最高工作温度可达105°C

适合于导线截面从0.5到16mm²(AWG20-6)铜镀锡
尺寸的公差符合标准DIN46228, 第4部分

其它标准

散包装



订货信息

型号	截面积(mm ²)	AWG	L1	L2	D1	S1	S2	A	B	剥线长度	颜色	数量	订货号
H0.5 / 14 ZH OR	2x0.50	20	14.0	8.0	1.4	0.15	0.30	5.0	3.0	11.0	桔红色	500	9037200000
H0.5 / 16 ZH OR	2x0.50	20	16.0	10.0	1.4	0.15	0.30	5.0	3.0	13.0	桔红色	500	9037210000
H0.5 / 18 ZH OR	2x0.50	20	18.0	12.0	1.4	0.15	0.30	5.0	3.0	15.0	桔红色	500	9037220000
H0.75 / 14T ZH HBL	2x0.75	18	14.0	8.0	1.7	0.15	0.30	5.5	3.0	11.0	浅蓝色	500	9037610000
H0.75 / 16T ZH HBL	2x0.75	18	16.0	10.0	1.7	0.15	0.30	5.5	3.0	13.0	浅蓝色	500	9037620000
H0.75 / 19TS ZH HBL	2x0.75	18	19.0	12.0	1.4	0.15	0.30	5.5	3.0	21.0	浅蓝色	500	9202840000
H0.75 / 24T ZH HBL	2x0.75	18	24.0	18.0	1.7	0.15	0.30	5.5	3.0	21.0	浅蓝色	500	9037630000
H1.0 / 15D ZH R	2x1.00	17	16.0	8.0	2.2	0.15	0.30	5.8	3.2	12.0	红色	500	9037440000
H1.0 / 19D ZH R	2x1.00	17	19.0	12.0	2.0	0.15	0.30	5.8	3.2	16.0	红色	500	9037450000
H1.0 / 25D ZH R	2x1.00	17	25.0	18.0	2.0	0.15	0.30	5.8	3.2	22.0	红色	500	9037460000
H1.5 / 16D ZH SW	2x1.50	16	16.0	8.0	2.2	0.15	0.30	6.5	3.6	11.0	黑色	500	9037470000
H1.5 / 20D ZH SW	2x1.50	16	20.0	12.0	2.2	0.15	0.30	6.5	3.6	15.0	黑色	500	9037480000
H1.5 / 26D ZH SW	2x1.50	16	26.0	18.0	2.2	0.15	0.30	6.5	3.6	21.0	黑色	100	9037490000
H2.5 / 19T ZH GR	2x2.50	14	19.0	10.0	2.8	0.15	0.40	8.0	4.5	13.0	灰色	500	9037640000
H2.5 / 21T ZH GR	2x2.50	14	21.0	12.0	2.8	0.15	0.40	8.0	4.5	15.0	灰色	100	9037650000
H2.5 / 27T ZH GR	2x2.50	14	27.0	18.0	2.8	0.15	0.40	8.0	4.5	21.0	灰色	100	9037660000
H4.0 / 22T ZH OR	2x4.00	12	22.0	12.0	3.5	0.20	0.50	9.0	5.2	15.0	桔红色	100	9037670000
H4.0 / 28T ZH OR	2x4.00	12	28.0	18.0	3.5	0.20	0.50	9.0	5.2	21.0	桔红色	100	9037680000
H6.0 / 23T ZH GN	2x6.00	10	23.0	12.0	4.5	0.20	0.50	11.4	6.2	20.0	绿色	100	9037690000
H6.0 / 29T ZH GN	2x6.00	10	29.0	18.0	4.5	0.20	0.50	11.4	6.2	24.0	绿色	100	9037700000
H10.0 / 24T ZH BR	2x10.00	8	24.0	12.0	5.8	0.20	0.50	13.4	7.6	17.0	棕色	100	9037710000
H10.0 / 30T ZH BR	2x10.00	8	30.0	18.0	5.8	0.20	0.50	13.4	7.6	23.0	棕色	100	9037720000
H16.0 / 29T ZH W	2x16.00	6	29.0	16.0	8.3	0.30	0.60	17.2	9.5	20.0	白色	50	9037730000
H16.0 / 38T ZH W	2x16.00	6	38.0	25.0	8.3	0.30	0.60	17.2	9.5	29.0	白色	50	9037740000

其它标准

五袋连装



订货信息

型号	截面积(mm ²)	AWG	L1	L2	D1	S1	S2	A	B	剥线长度	颜色	数量	订货号
H0.75 / 15T ZH BLSV	2x0.75	18	15.0	8.0	1.7	0.15	0.30	5.5	3.0	11.0	浅蓝色	500	9018570000
H0.75 / 16T ZH HBL SV	2x0.75	18	16.0	10.0	1.7	0.15	0.30	5.5	3.0	13.0	浅蓝色	500	9005140000
H1.0 / 15D ZH R SV	2x1.00	17	16.0	8.0	2.2	0.15	0.30	5.8	3.2	12.0	红色	500	9018540000
H1.0 / 19D ZH R SV	2x1.00	17	19.0	12.0	2.0	0.15	0.30	5.8	3.2	16.0	红色	500	9004760000
H1.5 / 16D ZH SW SV	2x1.50	16	16.0	8.0	2.2	0.15	0.30	6.5	3.6	11.0	黑色	500	9004420000
H1.5 / 20D SW ZH SV	2x1.50	16	20.0	12.0	2.2	0.15	0.30	6.5	3.6	15.0	黑色	500	9004750000
H2.5 / 19T ZH GR SV	2x2.50	14	19.0	10.0	2.8	0.15	0.40	8.0	4.5	13.0	灰色	250	9018580000
H2.5 / 21 ZH GR SV	2x2.50	14	21.0	12.0	2.8	0.15	0.40	8.0	4.5	15.0	灰色	250	9005150000
H4.0 / 22T ZH OR SV	2x4.00	12	22.0	12.0	3.5	0.20	0.50	9.0	5.2	15.0	桔红色	100	9018590000
H6.0 / 23T ZH GN SV	2x6.00	10	23.0	12.0	4.5	0.20	0.50	11.4	6.2	20.0	绿色	100	9005160000
H10.0 / 26T ZH BR SV	2x10.00	8	24.0	12.0	5.8	0.20	0.50	13.4	7.6	17.0	棕色	100	9005170000

工具 | 管状端头

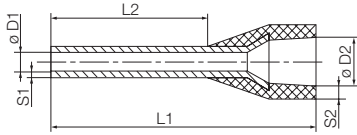

- 聚丙烯的圆锥形电缆进口
- 最高工作温度可达105°C

适合于导线截面从1.5到16mm² (AWG16-6)铜镀锡
尺寸的公差符合标准DIN46228, 第4部分

魏德米勒标准

散包装



订货信息

型号	截面积(mm ²)	AWG	L1	L2	D1	D2	S1	S2	剥线长度	颜色	数量	订货号
H1.5 / 24 XS SW	1.50	16	24.0	18.0	1.8	6.8	0.15	0.30	20.0	● 黑色	100	9202870000
H2.5 / 24 XS BL	2.50	14	24.0	18.0	2.3	7.6	0.15	0.30	20.0	● 蓝色	100	9202880000

魏德米勒标准

五袋连装



订货信息

型号	截面积(mm ²)	AWG	L1	L2	D1	D2	S1	S2	剥线长度	颜色	数量	订货号
H1.5 / 17.5X SW SV	1.50	16	17.5	8.0	1.8	6.8	0.15	0.30	13.0	● 黑色	100	9006590000
H1.5 / 19.5X SW SV	1.50	16	19.5	10.0	1.8	6.8	0.15	0.30	15.0	● 黑色	100	9006630000
H2.5 / 17.5X BL SV	2.50	14	17.5	8.0	2.3	7.6	0.15	0.30	14.0	● 蓝色	100	9006670000
H2.5 / 21.5X BL SV	2.50	14	21.5	12.0	2.3	7.6	0.15	0.30	17.0	● 蓝色	100	9006710000
H4.0 / 19.5X GR SV	4.00	12	19.5	10.0	2.9	7.8	0.20	0.30	14.0	● 灰色	100	9006750000
H6.0 / 23.0X GE SV	6.00	10	23.0	12.0	3.6	8.1	0.20	0.30	17.0	● 黄色	100	9006790000
H10.0 / 24.0X R SV	10.00	8	24.0	12.0	4.6	9.6	0.20	0.30	17.0	● 红色	100	9006830000
H16.0 / 25.5X BL SV	16.00	6	25.5	12.0	6.0	11.9	0.20	0.30	26.0	● 蓝色	100	9006870000

带塑料套的管状端头(特殊尺寸)

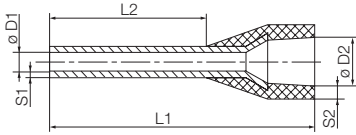

- 聚丙烯的圆锥形电缆进口
- 最高工作温度可达 105 °C

适合于导线截面从0.5到2.5mm² (AWG20-14)铜镀锡
尺寸的公差符合标准DIN46228, 第4部分

魏德米勒标准

散包装



订货信息

型号	截面积(mm ²)	AWG	L1	L2	D1	D2	S1	S2	剥线长度	颜色	数量	订货号
H0.34 / 11 S TK	0.34	22	11.0	6.0	0.85	2.6	0.15	0.40	6.0	浅蓝色	500	9204090000
H0.5 / 14S OR	0.50	20	14.0	8.0	1.0	2.9	0.15	0.25	10.0	桔红色	500	9004560000
H0.5 / 14S W	0.50	20	14.0	8.0	1.0	2.9	0.15	0.25	10.0	白色	500	9004590000
H0.5 / 16DS W	0.50	20	16.0	10.0	1.0	2.9	0.15	0.25	12.0	白色	500	9202910000
H0.5 / 16S OR	0.50	20	16.0	10.0	1.0	2.9	0.15	0.25	12.0	桔红色	500	9202900000
H0.75 / 14DS GR	0.75	18	14.0	8.0	1.2	3.4	0.15	0.25	10.0	灰色	500	9028580000
H0.75 / 14S W	0.75	18	14.0	8.0	1.2	3.4	0.15	0.25	10.0	白色	500	9025960000
H0.75 / 14TS HBL	0.75	18	14.0	8.0	1.2	3.4	0.15	0.25	10.0	浅蓝色	500	9018550000
H0.75 / 15S W	0.75	18	15.0	9.0	1.2	2.8	0.15	0.25	10.0	浅蓝色	500	9204240000
H0.75 / 16DS GR	0.75	18	16.0	10.0	1.2	3.4	0.15	0.30	12.0	灰色	500	2091010000
H1.0 / 14S GE	1.00	17	14.0	8.0	1.4	3.5	0.15	0.25	10.0	黄色	500	9025970000
H1.0 / 14S R	1.00	17	14.0	8.0	1.4	3.5	0.15	0.25	10.0	红色	500	9018560000
H1.0 / 16 DS R	1.00	17	16.0	10.0	1.4	3.5	0.15	0.30	12.0	红色	500	2092480000
H1.5 / 12S R	1.50	16	12.0	6.0	1.7	3.9	0.15	0.25	8.0	红色	500	9025690000
H1.5 / 14S R	1.50	16	14.0	8.0	1.7	3.9	0.15	0.25	10.0	红色	500	9025980000
H1.5 / 14DS SW	1.50	16	14.0	8.0	1.7	3.9	0.15	0.25	10.0	黑色	500	9025240000
H1.5 / 16 DS SW	1.50	16	16.0	10.0	1.7	4.0	0.15	0.25	12.0	黑色	500	2092490000
H2.5 / 12DS BL	2.50	14	12.0	6.0	2.2	4.2	0.15	0.25	8.0	蓝色	500	9028490000
H2.5 / 12TS GR	2.50	14	12.0	6.0	2.2	4.2	0.15	0.25	8.0	灰色	500	9036200000
H2.5 / 14DS BL	2.50	14	14.0	8.0	2.2	4.0	0.15	0.25	10.0	蓝色	500	1333100000
H2.5 / 14TS GR	2.50	14	14.0	8.0	2.2	4.0	0.15	0.25	10.0	灰色	500	9426770000
H2.5 / 16DS BL	2.50	14	16.0	10.0	2.2	4.2	0.15	0.25	13.0	蓝色	500	9036220000
H4.0 / 20DS GR	4.00	12	20.0	12.0	2.9	4.7	0.20	0.50	15.0	灰色	500	9203630000
H10.0 / 22S EB	10.00	8	22.0	12.0	4.6	7.1	0.20	0.60	15.0	象牙色	100	9203620000
H10.0 / 28S SW	10.00	8	27.5	18.0	4.6	7.4	0.20	0.30	21.0	黑色	100	1462590000
H35.0 / 30 DS RT	35.00	2	30.0	16.0	8.3	12.7	0.20	0.40	19.0	红色	50	1418020000
H35.0 / 30 S BE	35.00	2	30.0	16.0	8.3	12.7	0.20	0.40	19.0	黄色	50	1418030000
H35.0 / 32 DS RT	35.00	2	32.0	18.0	8.3	12.7	0.20	0.40	21.0	红色	50	1418330000
H35.0 / 32 S BE	35.00	2	32.0	18.0	8.3	12.7	0.20	0.40	21.0	黄色	50	1418340000

魏德米勒标准

五袋连装



订货信息

型号	截面积(mm ²)	AWG	L1	L2	D1	D2	S1	S2	剥线长度	颜色	数量	订货号
H0.75 / 14S W SV	0.75	18	14.0	8.0	1.2	3.4	0.15	0.25	10.0	白色	500	9025700000
H1.0 / 14S GE SV	1.00	17	14.0	8.0	1.4	3.5	0.15	0.25	10.0	黄色	500	9025710000
H1.5 / 14DS SW SV	1.50	16	14.0	8.0	1.7	3.9	0.15	0.25	10.0	黑色	500	9028360000
H1.5 / 14S R SV	1.50	16	14.0	8.0	1.7	3.9	0.15	0.25	10.0	红色	500	9025720000
H2.5 / 14S BL SV	2.50	14	14.0	8.0	2.2	4.4	0.15	0.25	10.0	蓝色	500	9046230000

魏德米勒标准

成卷包装



订货信息

型号	截面积(mm ²)	AWG	L1	L2	D1	D2	S1	S2	剥线长度	颜色	数量	订货号
H0.5 / 14DS W BD GSP	0.50	20	14.0	8.0	1.0	2.8	0.15	0.28	10	白色	4000	2528590000
H0.5 / 16DS W BD GSP	0.50	20	16.0	10.0	1.0	2.8	0.15	0.28	12	白色	4000	2604630000
H0.5 / 14S OR BD GSP	0.50	20	14.0	8.0	1.0	2.8	0.15	0.28	10	桔红色	4000	2528550000
H0.5 / 16S OR BD GSP	0.50	20	16.0	10.0	1.0	2.8	0.15	0.28	12	桔红色	4000	2604620000
H0.75 / 14DS GR BD GSP	0.75	18	14.0	8.0	1.2	2.9	0.15	0.28	10	灰色	4000	2528600000
H0.75 / 16DS GR BD GSP	0.75	18	16.0	10.0	1.2	2.9	0.15	0.28	12	灰色	4000	2604650000
H0.75 / 14S W BD GSP	0.75	18	14.0	8.0	1.2	2.9	0.15	0.28	10	白色	4000	2528560000
H0.75 / 16S W BD GSP	0.75	18	16.0	10.0	1.2	2.9	0.15	0.28	12	白色	4000	2604640000
H0.75 / 14TS HB BD GSP	0.75	18	14.0	8.0	1.2	2.9	0.15	0.28	10	浅蓝色	4000	2528630000
H0.75 / 16TS HBL BD GSP	0.75	18	16.0	10.0	1.2	2.9	0.15	0.28	12	浅蓝色	4000	2604660000
H1.0 / 14DS R BD GSP	1.00	18	14.0	8.0	1.4	3.2	0.15	0.28	10	红色	4000	2528610000
H1.0 / 16DS R BD GSP	1.00	18	16.0	10.0	1.4	3.2	0.15	0.28	12	红色	4000	2604690000
H1.0 / 14S GE BD GSP	1.00	18	14.0	8.0	1.4	3.2	0.15	0.28	10	黄色	4000	2528570000
H1.0 / 16S GE BD GSP	1.00	18	16.0	10.0	1.4	3.2	0.15	0.28	12	黄色	4000	2604680000
H1.5 / 14DS SW BD GSP	1.50	16	14.0	8.0	1.7	3.4	0.15	0.28	10	黑色	4000	2528620000
H1.5 / 16DS SW BD GSP	1.50	16	16.0	10.0	1.7	3.4	0.15	0.28	12	黑色	4000	2604710000
H1.5 / 14S R BD GSP	1.50	16	14.0	8.0	1.7	3.4	0.15	0.28	10	红色	4000	2528580000
H1.5 / 16S R BD GSP	1.50	16	16.0	10.0	1.7	3.4	0.15	0.28	12	红色	4000	2604700000

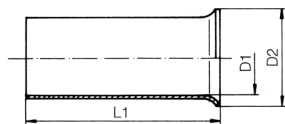

适合于导线截面从0.25到185mm² (AWG24-350MCM)铜镀锡
尺寸的公差符合标准DIN46228, 第1部分

不带塑料套

散包装



订货信息

型号	截面积(mm ²)	AWG	L1	L2	D1	D2	剥线长度	颜色	数量	订货号
H0.25 / 5	0.25	24	5.0		0.7	1.6	5.0		1000	9018910000
H0.5 / 10	0.50	20	10.0		1.0	2.1	10.0		1000	9004050000
H0.5 / 6	0.50	20	6.0		1.0	2.1	6.0		1000	0282600000
H0.75 / 10	0.75	18	10.0		1.2	2.3	10.0		1000	0542500000
H0.75 / 6	0.75	18	6.0		1.2	2.3	6.0		1000	0282700000
H1.0 / 10	1.00	17	10.0		1.4	2.5	10.0		1000	0282800000
H1.0 / 6	1.00	17	6.0		1.4	2.5	6.0		1000	0372600000
H1.5 / 7	1.50	16	7.0		1.7	2.8	7.0		1000	0372700000
H1.5 / 10	1.50	16	10.0		1.7	2.8	10.0		1000	0186500000
H1.5 / 12	1.50	16	12.0		1.7	2.8	12.0		1000	9004060000
H1.5 / 18	1.50	16	18.0		1.7	2.8	18.0		1000	9004070000
H2.5 / 7	2.50	14	7.0		2.2	3.4	7.0		1000	0373000000
H2.5 / 10	2.50	14	10.0		2.2	3.4	10.0		1000	9004080000
H2.5 / 12	2.50	14	12.0		2.2	3.4	12.0		1000	0186100000
H2.5 / 18	2.50	14	18.0		2.2	3.4	18.0		1000	9004090000
H4 / 9	4.00	12	9.0		2.8	4.0	9.0		500	0373100000
H4.0 / 15	4.00	12	15.0		2.8	4.0	15.0		500	9004100000
H4.0 / 12	4.00	12	12.0		2.8	4.0	12.0		1000	0244100000
H4.0 / 18	4.00	12	18.0		2.8	4.0	18.0		500	9004110000
H6.0 / 10	6.00	10	10.0		3.5	4.7	10.0		500	9004120000
H6.0 / 12	6.00	10	12.0		3.5	4.7	12.0		500	0191900000
H6.0 / 15	6.00	10	15.0		3.5	4.7	15.0		500	0124700000
H6.0 / 18	6.00	10	18.0		3.5	4.7	18.0		500	9004130000
H10.0 / 12	10.00	8	12.0		4.5	5.8	12.0		500	0282900000
H10.0 / 15	10.00	8	15.0		4.5	5.8	15.0		500	0124800000
H10.0 / 18	10.00	8	18.0		4.5	5.8	18.0		500	0379300000
H16.0 / 12	16.00	6	12.0		5.8	7.5	12.0		500	0492500000
H16.0 / 15	16.00	6	15.0		5.8	7.5	15.0		500	0124300000
H16.0 / 18	16.00	6	18.0		5.8	7.5	18.0		100	0375200000
H16.0 / 25	16.00	6	25.0		5.8	7.5	25.0		100	9004150000
H16.0 / 32	16.00	6	32.0		5.8	7.5	32.0		100	9004160000
H25.0 / 15	25.00	3	15.0		7.3	9.5	15.0		250	0124400000
H25.0 / 18	25.00	3	18.0		7.3	9.5	18.0		100	0375300000
H25.0 / 25	25.00	3	25.0		7.3	9.5	25.0		250	9004170000
H25.0 / 32	25.00	3	32.0		7.3	9.5	32.0		100	9004180000
H35.0 / 18	35.00	2	18.0		8.3	11.0	18.0		100	0368900000
H35.0 / 25	35.00	2	25.0		8.3	11.0	25.0		100	9004190000
H35.0 / 30	35.00	2	30.0		8.3	11.0	30.0		100	9451000000
H35.0 / 32	35.00	2	32.0		8.3	11.0	32.0		100	9004200000
H50.0 / 18	50.00	1	18.0		10.3	13.0	18.0		100	9004210000
H50.0 / 22	50.00	1	22.0		10.3	13.0	25.0		100	9025880000
H50.0 / 32	50.00	1	32.0		10.3	13.0	32.0		100	9004220000
H70.0 / 25	70.00	2/0	25.0		12.5	15.0	25.0		50	9004230000
H70.0 / 32	70.00	2/0	32.0		12.5	15.0	32.0		50	9004240000
H95.0 / 25	95.00	3/0	25.0		14.5	17.0	25.0		50	9004250000
H95.0 / 32	95.00	3/0	32.0		14.5	17.0	32.0		50	9004260000
H120.0 / 32	120.00	4/0	32.0		16.5	19.0	32.0		25	9036240000
H150.0 / 32	150.00	300 MCM	32.0		18.5	21.0	32.0		25	9036250000
H185.0 / 32	185.00	350 MCM	32.0		20.0	23.5	32.0		25	9036260000

0.14 - 0.75 mm²

带塑料套的管状端头



带塑料套的管状端头盒

- 魏德米勒标准颜色

0.5 - 2.5 mm²

带塑料套的管状端头



带塑料套的管状端头盒

- 魏德米勒标准颜色
- DIN标准颜色

0.5 - 2.5 mm²

带塑料套的双线管状端头



带塑料套的双线管状端头盒

- 魏德米勒标准颜色

技术参数

管状端头种类	个
H0.14 / 10	30
H0.25 / 10	30
H0.34 / 10	30
H0.5 / 14	30
H0.75 / 14	30

管状端头盒的参数

直径	92 mm
高度	25 mm
重量	93 g

订货信息

颜色标准	范围	订货号
魏德米勒	0.14...0.75 mm ²	9025410000

技术参数

管状端头种类	个
H0.5 / 14	50
H0.75 / 14	100
H1.0 / 14	100
H1.5 / 14	100
H2.5 / 14	50

管状端头盒的参数

直径	92 mm
高度	40 mm
重量	93 g

订货信息

颜色标准	范围	订货号
魏德米勒	0.5...2.5 mm ²	9025900000
DIN	0.5...2.5 mm ²	9025430000

技术参数

管状端头种类	个
H0.5 / 15	50
H0.75 / 15	50
H1.0 / 15	50
H1.5 / 16	50
H2.5 / 18.5	25

管状端头盒的参数

直径	92 mm
高度	40 mm
重量	93 g

订货信息

颜色标准	范围	订货号
魏德米勒	0.5...2.5 mm ²	9025390000

PVC预绝缘端头



圆锥形进口



无圆锥形进口

O形端头



订货信息

型号	截面积(mm ²)	颜色	尺寸	数量	订货号
LJR 1.5M3 V	0.5 - 1.5	●	M3	100	9200070000
LJR 1.5M3.5 V	0.5 - 1.5	●	M3.5	100	9200080000
LJR 1.5M4 V	0.5 - 1.5	●	M4	100	9200090000
LJR 1.5M5 V	0.5 - 1.5	●	M5	100	9200100000
LJR 1.5M6 V	0.5 - 1.5	●	M6	100	9200110000
LJR 1.5M8 V	0.5 - 1.5	●	M8	100	9200120000
LJR 2.5M3 V	1.5 - 2.5	●	M3	100	9200150000
LJR 2.5M3.5 V	1.5 - 2.5	●	M3.5	100	9200160000
LJR 2.5M4 V	1.5 - 2.5	●	M4	100	9200170000
LJR 2.5M5 V	1.5 - 2.5	●	M5	100	9200180000
LJR 2.5M6 V	1.5 - 2.5	●	M6	100	9200190000
LJR 2.5M8 V	1.5 - 2.5	●	M8	100	9200200000
LJR 2.5M10 V	1.5 - 2.5	●	M10	100	9200210000
LJR 6.0M4 V	4 - 6	●	M4	100	9200230000
LJR 6M5 V	4 - 6	●	M5	100	9200240000
LJR 6M6 V	4 - 6	●	M6	100	9200250000
LJR 6M8 V	4 - 6	●	M8	100	9200260000
LJR 6.0M10 V	4 - 6	●	M10	100	9200270000

叉形端头



订货信息

型号	截面积(mm ²)	颜色	尺寸	数量	订货号
LJS 1.5M3 V	0.5 - 1.5	●	M3	100	9200290000
LJS 1.5M3.5 V	0.5 - 1.5	●	M3.5	100	9200300000
LJS 1.5M4 V	0.5 - 1.5	●	M4	100	9200310000
LJS 1.5M5 V	0.5 - 1.5	●	M5	100	9200320000
LJS 1.5M6 V	0.5 - 1.5	●	M6	100	9200330000
LJS 2.5M3 V	1.5 - 2.5	●	M3	100	9200350000
LJS 2.5M3,5V	1.5 - 2.5	●	M3.5	100	9200360000
LJS 2.5M4 V	1.5 - 2.5	●	M4	100	9200370000
LJS 2.5M5 V	1.5 - 2.5	●	M5	100	9200380000
LJS 2.5M6 V	1.5 - 2.5	●	M6	100	9200390000
LJS 6.0M4 V	4 - 6	●	M4	100	9200410000
LJS 6.0M5 V	4 - 6	●	M5	100	9200420000
LJS 6.0M6 V	4 - 6	●	M6	100	9200430000
LJS 6.0M8 V	4 - 6	●	M8	100	9200440000
LJS 6.0M10 V	4 - 6	●	M10	100	9200450000

针形端头



订货信息

型号	截面积(mm ²)	颜色	尺寸	数量	订货号
LP 1.5R12 V	0.5 - 1.5	●	12.0	100	9200460000
LP 2.5R12 V	1.5 - 2.5	●	12.0	100	9200470000
LP 6.0R14 V	4 - 6	●	14.0	100	9200480000

勾形端头

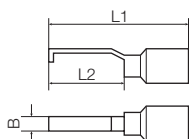

订货信息

型号	截面积(mm ²)	颜色	尺寸	数量	订货号
HB 1-17	0.25 - 1.5	●	27.2 16.75 4.6	100	9036290000
HB 1-13	1.0 - 2.5	●	27.2 16.75 3.0	100	9036300000

PVC预绝缘端头



圆锥形进口



无圆锥形进口

对接端头

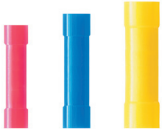

订货信息

型号	截面积(mm ²)	颜色	尺寸	数量	订货号
IB 1.5B25 VF	0.5 - 1.5	●	24.5	100	9200490000
LIB 2.5B25 VF	1.5 - 2.5	●	24.5	100	9200500000
LIB 6.0B26 VF	4 - 6	●	26.0	100	9200510000

扁平插套



订货信息

型号	截面积(mm ²)	颜色	尺寸	数量	订货号
LIF 1.5F288 R	0.5 - 1.5	●	2.8 x 0.8 mm	100	9200520000
LIF 1.5F488 R	0.5 - 1.5	●	4.8 x 0.8 mm	100	9200530000
LIF 1.5F638 R	0.5 - 1.5	●	6.3 x 0.8 mm	100	9200540000
LIF 2.5F488 R	1.5 - 2.5	●	4.8 x 0.8 mm	100	9200550000
LIF 2.5F638 R	1.5 - 2.5	●	6.3 x 0.8 mm	100	9200560000
LIF 6.0F638 R	4 - 6	●	6.3 x 0.8 mm	100	9200570000

扁平插片



订货信息

型号	截面积(mm ²)	颜色	尺寸	数量	订货号
LIF 1.5M638 R	0.5 - 1.5	●	6.3 x 0.8 mm	100	9200580000
LIF 2.5M638 R	1.5 - 2.5	●	6.3 x 0.8 mm	100	9200590000
LIF 6.0M638 R	4 - 6	●	6.3 x 0.8 mm	100	9200600000

扁平插套, 带猪尾辫



订货信息

型号	截面积(mm ²)	颜色	尺寸	数量	订货号
LIF 1.5T638 R	0.5 - 1.5	●	6.3 x 0.8 mm	100	9200610000
LIF 2.5T638 R	1.5 - 2.5	●	6.3 x 0.8 mm	100	9200620000
LIF 6.0T638 R	4 - 6	●	6.3 x 0.8 mm	100	9200630000

扁平插套, 完全绝缘



订货信息

型号	截面积(mm ²)	颜色	尺寸	数量	订货号
LIF 1.5F638 RF	0.5 - 1.5	●	6.3 x 0.8 mm	100	9200640000
LIF 2.5F638 RF	1.5 - 2.5	●	6.3 x 0.8 mm	100	9200650000
LIF 6.0F638 RF	4 - 6	●	6.3 x 0.8 mm	100	9200660000

圆形插头



订货信息

型号	截面积(mm ²)	颜色	尺寸	数量	订货号
LID 1.5M4 R	0.5 - 1.5	●	Ø 4 mm	100	9200670000
LID 2.5M5 R	1.5 - 2.5	●	Ø 5 mm	100	9200680000
LID 6.0M5 R	4 - 6	●	Ø 5 mm	100	9200690000

和圆形插头配用的插座



订货信息

型号	截面积(mm ²)	颜色	尺寸	数量	订货号
LID 1.5F4 RF	0.5 - 1.5	●	Ø 4 mm	100	9200700000
LID 2.5F5 RF	1.5 - 2.5	●	Ø 5 mm	100	9200710000
LID 6.0F5 RF	4 - 6	●	Ø 5 mm	100	9200720000

电缆端头和预绝缘端头

目录	技术数据	J.2 - J.3
	欧洲系列	J.4 - J.11
	DIN系列	J.12 - J.15
	裸端头	J.16 - J.21
	预绝缘端头	J.22 - J.31



扫码查看电子样本，
在电子样本中，点击目录及黑色订货号，可查看详情。

电缆端头和预绝缘端头

技术数据/信息

耐温性

非绝缘铜电缆端头和连接器	最高120°C (根据DIN 46 234 标准)
PA绝缘铜电缆端头和连接器	-55 °C to +120 °C
PC绝缘铜电缆端头和连接器	-40 °C to +120 °C
热缩绝缘连接器	-10 °C to +105 °C
PVC (聚氯乙烯)绝缘端头	-10 °C to +70 °C
PC (聚碳酸酯)绝缘端头	-40 °C to +100 °C
PA (尼龙)绝缘端头	-55 °C to +100 °C
黄铜端子, 镀锡, 非绝缘	-55 °C to +100 °C

绝缘连接材料中硅和卤素的浓度

下表中显示绝缘材料中硅和卤素含量

产品描述	不含硅	不含卤素
圆形端头	是	是
叉形端头	是	是
针形端头	是	是
中间端头	是	是
并行端头	是	是
热缩绝缘中间端头	是	是
封闭式连接器	是	是
套管式端头和PVC绝缘端头	是	否
套管式端头和PC绝缘端头	是	是
锡青铜套管端头 PA绝缘	是	是
套管式端头 全绝缘	是	是
扁平插套带猪尾辫 PC 绝缘	是	是
扁平插套带猪尾辫 PVC 绝缘	是	否
旗形端头	是	是
圆插套PVC绝缘	是	否
圆形插头PVC绝缘	是	否
圆形插头PC绝缘	是	是
圆插头套和圆插头, 全绝缘	是	是

电气特性

电缆端头和连接器与绝缘导体连接的最大允许负载电流(在环境温度30°C)

标称截面积 (mm ²)	单芯电缆 - 橡胶绝缘 - PVC聚氯乙烯绝缘 - TPE绝缘 - 耐热	多芯电缆+线, 不包括 家用和便携式设备 - 橡胶绝缘 - PVC聚氯乙烯绝缘 - TPE绝缘 - 耐热	多芯 重型橡胶电缆 最低 0.6/ 1KV
	Cu (A)	Cu (A)	Cu (A)
0.75	15	12	-
1	19	15	-
1.5	24	18	23
2.5	32	26	30
4	42	34	41
6	54	44	53
10	73	61	74
16	98	82	99
25	129	108	131
35	158	135	162
50	198	168	202
70	245	207	250
95	292	250	301
120	344	292	-
150	391	335	-
185	448	382	-
240	528	453	-
300	608	523	-

来源: DIN VDE 0298-4. 2003-2008年 表11, 第2章 DIN VDE 0298-4. 2003-2008年 表11, 第5章 DIN VDE 0298-4. 2003-2008年 表15, 第4+2章

注:

这些表的设计源于VDE 0298-4标准设计。

在有疑问的情况下, 请遵循目前DIN VDE 0298-4强制性的标准。

以上表中的数值须考虑之后的应用转换 / 降额因素:

- 其他环境温度: DIN VDE 0298-4
- 注意所使用的设备的最大电流
- 铺设过程中注意考虑所使用的电缆的最大负载电流

欧洲系列, WM型压接

截面积 mm ²	压接次数x宽度	PZ RK 6/70 1500440000	PZ RK 10/120 1500450000	EPG 45 1500830000	EPG 60 2453810000	APG 80 1502390000
6	1 x 5 mm					
	1 x 7 mm			1500850000	2469380000	1502430000
10	1 x 5 mm					
	1 x 7 mm			1500870000	2469540000	1502440000
16	2 x 5 mm					
	1 x 7 mm			1500920000	2469550000	1502470000
25	2 x 5 mm					
	1 x 12 mm			1500880000	2469560000	1502480000
35	2 x 5 mm				2469570000	
	1 x 10 mm			1500920000		
	1 x 12 mm					1502490000
50	2 x 5 mm			1500880000	2469580000	
	1 x 12 mm					1502500000
70	2 x 5 mm			1500870000	2469590000	
	1 x 12 mm					1502520000
95	2 x 5 mm			1500890000	2469600000	
	1 x 12 mm					1502530000
120	3 x 5 mm			1500900000	2469610000	
	1 x 12 mm					1502540000
150	3 x 5 mm			1994550000	2469620000	1502550000
185	3 x 5 mm				2469630000	1502570000
240	3 x 5 mm				2469640000	
	3 x 7 mm					1502580000
300	3 x 7 mm					1502590000
	4 x 5 mm				2469650000	

DIN系列, 六角型压接

截面积 mm ²	压接次数x宽度	PZ RK 6/70 1500440000	PZ RK 10/120 1500450000	EPG 45 1500830000	EPG 60 2453810000	APG 80 1502390000
6	1 x 5 mm					
	1 x 7 mm			1500930000	2505150000	1502600000
10	1 x 5 mm					
	1 x 7 mm			1500940000	2505160000	1502620000
16	2 x 5 mm					
	1 x 12 mm			1500950000	2505170000	1502630000
25	2 x 5 mm					
	1 x 12 mm			1500970000	2505180000	1502640000
35	2 x 5 mm				2505190000	
	1 x 10 mm			1500950000		
	1 x 12 mm					1502650000
50	3 x 5 mm			1500970000	2505200000	
	1 x 12 mm					1502670000
70	3 x 5 mm			1500940000	2505210000	
	1 x 12 mm					1502680000
95	3/4 x 5 mm			1500980000	2505220000	
	2 x 10 mm					1502690000
120	3/4 x 5 mm			1500990000	2505230000	
	2 x 10 mm					1502700000
150	4 x 5 mm			1994540000	2505240000	1502720000
185	4 x 5 mm				2505250000	1502730000
240	4 x 5 mm				2505260000	1502740000
300	4 x 7 mm					1502750000
	4 x 5 mm				2505270000	

管式电缆端头，铜质 欧洲系列



J

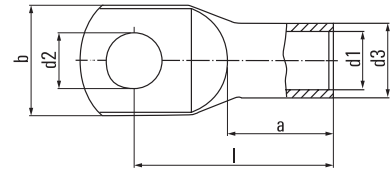

管式电缆端头0.5-25 平方毫米, 欧洲系列

技术资料

材料：
表面：
认证：

铜根据DIN EN 13600
镀锡



产品数据

截面积 mm ²	洞孔 M	尺寸, 毫米						重量 100个/公斤	包装数量 (pcs.)	订货号	推荐 压接工具
		d1	d3	d2	b	l	a				
0.5-0.75	3	1.4	3	3.2	6.5	12.5	6		100	1495010000*	
	4			4.3	8.5	14			100	1495020000*	
	5			5.3	10	15			100	1495030000*	
1.0-1.5	3	1.9	3.9	3.2	6.5	14	6		100	1495040000*	
	4			4.3	8.5	15			100	1495050000*	
	5			5.3	10	16			100	1495070000*	
	6			6.4	11	18			100	1495080000*	
2.5	4	2.4	4.4	4.3	8.5	15	6.5		100	1495090000*	
	5			5.3	10	16			100	1495100000*	
	6			6.4	11	18			100	1495110000*	
	8			8.4	13	20			100	1495120000*	
4	4	3	5	4.3	8.5	17	8		100	1495130000*	
	5			5.3	10	18			100	1495140000*	
	6			6.4	11	20			100	1495150000*	
	8			8.4	14	22			100	1495170000*	
6	4	3.5	6.5	4.3	10		9		100	1497150000	
	5			5.3	10				100	1497170000	
	6			6.4	11				100	1497180000	
	8			8.4	15				100	1497190000	
	10			10.5	18				100	1497200000	
12			13	19				100	1497210000		
10	4	4.5	7	4.3	12		10		100	1496900000	
	5			5.3	12				100	1496910000	
	6			6.4	12				100	1496920000	
	8			8.4	15				100	1496930000	
	10			10.5	18				100	1496940000	
12			13	20				100	1496950000		
16	5	5.5	8.5	5.3	12				100	1496970000	
	6			6.4	12				100	1496980000	
	8			8.4	15				100	1496990000	
	10			10.5	18				100	1497000000	
	12			13	19				100	1497010000	
25	5	7	10	5.3	15		15		100	1495830000	
	6			6.4	15				100	1496490000	
	8			8.4	16				100	1496500000	
	10			10.5	18				100	1496510000	
	12			13	20				100	1496520000	
14			15	22				100	1496530000		
35	6	8.5	12	6.4	17		17		100	1496540000	
	8			8.4	17				100	1496550000	
	10			10.5	20				100	1496570000	
	12			13	22				100	1496580000	

*无UL测试

PZ BK 6/70

EPG 45

PZ BK 10/120

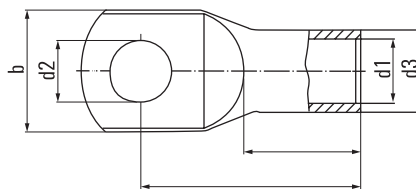

管式电缆端头35-300平方毫米, 欧洲系列

产品数据

技术资料

材料: 铜 根据DIN EN 13600
表面: 镀锡
认证:



截面积 mm ²	洞孔 M	d1	d3	尺寸, 毫米				重量 100个/公斤	包装数量 (pcs.)	订货号	推荐 压接工具
50	6	10	14	6.4	20	37	19	3.01	100	1496590000	PZ RK 6/70 + PZ RK 6/70 EPG 45 EPG 60 APG 80 PZ RK 10/120 + PZ RK 10/120
	8			8.4	20	39		3.04	100	1496600000	
	10			10.5	20	40.5		3.13	100	1496610000	
	12			13	23	42		3.13	100	1496620000	
	14			15	23	44		3.51	100	1495750000	
	16			17	27	46		3.55	100	1496630000	
20			21	30.5	52.2		3.89	100	1495840000		
70	6	12	16.5	6.4	24	40.5	21	4.11	25	1496640000	
	8			8.4	24	42.5		4.46	25	1496650000	
	10			10.5	24	43.5		4.64	25	1496670000	
	12			13	24	45		4.73	25	1495570000	
	14			15	25	46		4.91	25	1495770000	
	16			17	28	48.5		4.96	25	1495580000	
20			21	29	52		5.29	25	1495590000		
95	6	13.5	18	6.4	26	43	23	4.95	25	1495820000	
	8			8.4	26	46		5.36	25	1495600000	
	10			10.5	26	47		5.51	25	1495610000	
	12			13	26	48		5.51	25	1495620000	
	14			15	26	51.5		5.89	25	1495780000	
	16			17	28	51		5.85	25	1495630000	
20			21	30	55		6.13	25	1495640000		
120	8	15	20	8.4	29	49.5	26	6.88	25	1495790000	
	10			10.5	29	52		7.99	25	1495650000	
	12			13	29	51.5		7.84	25	1495670000	
	14			15	30	53		7.86	25	1495800000	
	16			17	30	55		8.07	25	1495680000	
	20			21	35	60		8.90	25	1495690000	
150	8	16.8	21.3	8.4	31	55.5	29	7.89	25	1495700000	
	10			10.5	31	56.5		8.37	25	1495710000	
	12			13	31	56		8.07	25	1495720000	
	14			15	31	57		8.30	25	1495810000	
	16			17	31	58		8.36	25	1495730000	
	20			21	35	63		8.75	25	1495740000	
185	8	16.8	21.3	8.4	31	55.5	29	7.89	25	1497290000*	
	10			10.5	31	56.5		8.37	25	1495430000	
	12			13	31	56		8.07	25	1495440000	
	14			15	31	57		8.30	25	1497250000	
	16			17	31	58		8.36	25	1495450000	
	20			21	35	63		8.75	25	1495470000	
240	8	21	26	8.4	35	58	30	10.37	25	1495480000*	
	10			10.5	35	59		10.61	25	1495490000	
	112			13	35	58.5		10.60	25	1495500000	
	14			15	35	61		10.72	25	1497270000	
	16			17	35	63		10.86	25	1495510000	
	20			21	35	66		11.33	25	1495520000	
300	10	24	30	10.5	44	79.5		20.45	25	1495530000*	
	12			13	44	82		21.18	25	1495540000	
	14			15	44	84		22.19	25	1497280000	
	16			17	44	85		21.94	25	1495550000	
	20			21	44	85		22.40	25	1497240000	
400	10	24	30	10.5	49	92	47	27.9	15	2578020000	
	12			13	49	92		27.85	15	2578030000	
	16			17	49	92		27.65	15	2578040000	
	20			21	49	92		26.61	15	2578050000	

*无UL测试

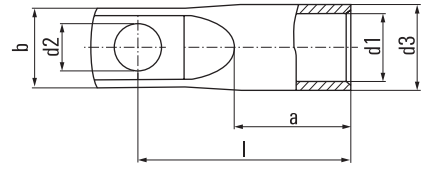

管式电缆端头35-300 平方毫米，
欧洲系列，窄头

技术资料

材料：
表面：
认证：

铜根据DIN EN 13600
镀锡



产品数据

截面积 mm ²	洞孔 M	尺寸, 毫米						重量 100个/公斤	数量 (pcs.)	订货号	推荐 压接工具
		d1	d3	d2	b	l	a				
35	6	8.5	12	6.4	15	33	17	3.01	100	1494790000	PZ PK 6/70 + PZ PK 6/70 EPG 45 APG 80 80 + EPG 45
	8			8.4	15	35		3.04	100	1494810000*	
50	6	10	14	6.4	15	37	19	3.13	25	1494820000	
	8			8.4	17	39		2.79	25	1494830000	
	10			10.5	17	41		2.99	25	1494840000	
70	6	11.8	16.5	6.4	17	41	21	3.99	25	1494850000	
	8			8.4	17	43		4.38	25	1494860000	
	10			10.5	17	45		4.40	25	1494870000	
	12			13	19	46		4.48	25	1494880000	
95	6	13.5	18	6.4	19	43	23	4.67	25	1494430000	
	8			8.4	19	45		4.90	25	1494890000	
	10			10.5	19	47		5.10	25	1494900000	
	12			13	19	48		5.20	25	1494910000	
120	6	14.7	20	6.4	20	49	26	6.43	25	1494410000	
	8			8.4	20	51		7.12	25	1494420000	
	10			10.5	20	53		6.70	25	1494920000	
	12			13	20	54		7.12	25	1494930000	
150	6	16.3	21.3	6.4	19	53	30	7.01	10	1494440000	
	8			8.4	19	55		7.31	10	1494940000	
	10			10.5	19	56		7.63	10	1494950000	
	12			13	22	59		7.63	10	1494970000	
185	10	18.7	24	10.5	26	60		10.47	10	1494980000	
	12			13	26	59.5		10.27	10	1494990000	
	16			17	26	64		10.81	10	1495000000	
240	10	21	26	10.5	30	65		12.80	5	1494340000	
	12			13	30	65		11.71	5	1494350000	
	16			17	30	68		12.11	5	1494370000	
300	10	23.5	30	10.5	30	76	42	19.66	5	1494380000	
	12			13	30	79		20.08	5	1494390000	
	16			17	30	81		20.60	5	1494400000	

*无UL测试

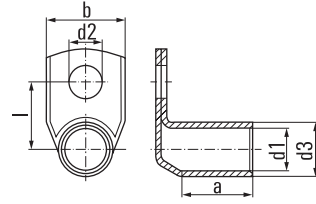

管式电缆端头90°角,
0.5-35平方毫米, 欧洲系列

产品数据

技术资料

材料:
表面:
认证:

铜根据DIN EN 13600

镀锡



截面积 mm²	洞孔 M	d1	d3	尺寸, 毫米				重量 100个/公斤	数量 (pcs.)	订货号	推荐 压接工具
				d2	b	l	a				
0.5 - 0.75	3	1.4	3	3.2	6.5	7.5	5	0.09	100	1495180000*	HTM 21
	4			4.3	8.5	8.5		0.10	100	1495190000*	
	5			5.3	10	9.5		0.10	100	1495200000*	
1.0 - 1.5	3	1.9	3.9	3.2	6.5	8	5	0.16	100	1495210000*	PZ RK 6/70
	4			4.3	8.5	9		0.16	100	1495220000*	
	5			5.3	10	10		0.16	100	1495230000*	
	6			6.4	11	12		0.15	100	1495240000*	
2.5	4	2.4	4.4	4.3	8.5	9.2	5.5	0.18	100	1495250000*	EPG 45
	5			5.3	10	10.2		0.18	100	1495270000*	
	6			5.3	11	12.2		0.22	100	1495280000*	
	8			6.4	14	14.2		0.23	100	1495290000*	
4	4	3	5	4.3	8.5	9.5	7	0.25	100	1495300000*	PZ RK 10/120
	5			5.3	10	10.5		0.24	100	1495310000*	
	6			6.4	11	12.5		0.29	100	1495320000*	
	8			8.4	14	14.5		0.30	100	1495330000*	
6	4	3.5	6.5	4.3	10	10.3	8	0.52	100	1497220000	
	5			5.3	11	11.2		0.56	100	1496120000	
	6			6.4	11	13.3		0.62	100	1496130000	
	8			8.4	15	15.3		0.64	100	1496140000	
	10			10.5	18	17.2		0.68	100	1496150000	
10	12			13	20	18.2		0.66	100	1496170000	
	5	4.5	7	5.3	12	11.5	9	0.54	100	1497020000	
	6			6.4	12	12.5		0.59	100	1497030000	
	8			8.4	15	15.5		0.67	100	1497040000	
	10			10.5	18	17.5		0.70	100	1497050000	
16	12			13	20	18.5		0.70	100	1497070000	
	5	5.5	8.5	5.3	12	13	12	1.07	100	1497080000	
	6			6.4	12	14.3		1.15	100	1497090000	
	8			8.4	15	16.3		1.20	100	1497100000	
	10			10.5	18	18.3		1.23	100	1497110000	
25	12			13	20	19.3		1.23	100	1497120000	
	6	7	10	6.4	15	15.5	14	1.35	100	1495850000	
	8			8.4	16	17.5		1.43	100	1495870000	
	10			10.5	18	19.5		1.57	100	1495880000	
	12			13	20	20.5		1.51	100	1495890000	
35	14			15	22	22.5		1.69	100	1495900000	
	6	8.5	12	6.4	17	16.5		2.10	100	1495910000	
	8			8.4	17	18.5		2.31	100	1495920000	
	10			10.5	20	20.5		2.36	100	1495930000	
	12			13	22	21.5		2.37	100	1495940000	
	14			15	23	23.5		2.48	100	1494640000	
	16			17	28	24.5		2.48	100	1494690000	

*无UL测试

管式电缆端头90°角,
50-300 平方毫米, 欧洲系列

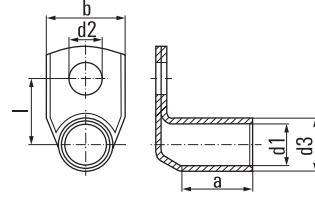

技术资料

材料: 铜 根据DIN EN 13600
表面: 镀锡



产品数据

截面积 mm ²	M	尺寸, 毫米						重量 100个/公斤	数量 (pcs.)	订货号	推荐 压接工具	
		d1	d3	d2	b	l	a				PZ PK 6/70 + PZ PK 6/70	PZ PK 10/120 + PZ RK 10/120
50	6	10	14	6.4	20	17.5	18	3.00	100	1495950000	EPG 45 APG 80 + EPG 45	
	8			8.4	20	19.5		3.22	100	1495970000		
	10			10.5	20	21.5		3.32	100	1495980000		
	12			13	23	22.5		3.28	100	1495990000		
	14			15	23	24.5		3.37	100	1494650000		
	16			17	27	28.5		3.63	100	1496000000		
70	20			21	30	32.5		3.89	100	1494710000		
	6	12	16.5	6.4	24	18.8	20	4.41	25	1496010000		
	8			8.4	24	20.8		4.86	25	1496020000		
	10			10.5	24	22.8		5.06	25	1496030000		
	12			13	24	23.8		4.94	25	1496040000		
	14			15	25	25.8		5.19	25	1494660000		
95	16			17	28	26.8		5.11	25	1496050000		
	20			21	29	30.8		5.26	25	1496070000		
	8	13.5	18	8.4	26	21.5	22	5.33	25	1496080000		
	10			10.5	26	23.5		5.59	25	1496090000		
	12			13	26	24.5		5.66	25	1496100000		
120	14			15	26	26.5		5.89	25	1494670000		
	16			17	28	30.5		6.00	25	1496110000		
	8	15	20	8.4	29	22.5	25	7.63	25	1494680000		
	10			10.5	29	24.5		8.07	25	1494450000		
150	12			13	29	25.5		7.99	25	1494470000		
	16			17	30	28.5		8.46	25	1494480000		
	8	16.8	21.3	8.4	31	25.7	28	8.03	25	1494490000		
	10			10.5	31	25.7		8.07	25	1494500000		
	12			13	31	26.7		8.29	25	1494510000		
185	16			17	31	29.7		8.50	25	1494520000		
	20			21	35	33.7		8.89	25	1494530000		
	10	19	24	10.5	35	27	29	11.41	25	1494540000		
	12			13	35	28		12.04	25	1494550000		
240	16			17	35	31		12.48	25	1494570000		
	20			21	35	35		12.70	25	1494580000		
	10	21	26	10.5	38	28	34	13.32	25	1494590000		
	12			13	38	29		13.40	25	1494610000		
300	16			17	38	32		13.76	25	1494620000		
	20			21	38	36		14.23	25	1494630000		
	12	24	30	13	43	31	41	19.92	20	1497300000		
	16			17	17	34		20.90	20	1497310000		
	20			21	21	38		21.81	20	1497320000		

*无UL测试

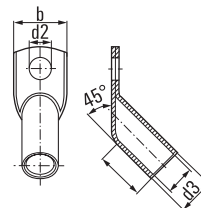

管式电缆端头45°角,
10-240 平方毫米, 欧洲系列产品数据

技术资料

材料：
表面：
认证：

铜 根据DIN EN 13600
镀锡



截面积 mm ²	洞孔 M	尺寸, 毫米						重量 100个/公斤	数量 (pcs.)	订货号
		d1	d3	d2	b	a				
10	5	4.5	7	5.3	12	9	0.55	100	1496810000	
	6			6.4	12		0.58	100	1496820000	
	8			8.4	15		0.65	100	1496830000	
	10			10.5	18		0.66	100	1496840000*	
16	5	5.5	8.5	5.3	12	12	0.95	100	1496850000	
	6			6.4	12		1.02	100	1496870000	
	8			8.4	15		1.17	100	1496880000	
	10			10.5	18		1.17	100	1496890000	
25	6	7	10	6.4	15	14	1.39	100	1496180000	
	8			8.4	16		1.51	100	1496190000	
	10			10.5	18		1.66	100	1496200000	
	12			13	20		1.70	100	1496210000	
35	6	8.5	12	6.4	17	16	2.17	50	1496220000	
	8			8.4	17		2.23	50	1496230000	
	10			10.5	20		2.34	50	1496240000	
	12			13	22		2.40	50	1496250000	
50	6	10	14	6.4	20	18	2.94	50	1496270000*	
	8			8.4	20		3.34	50	1496280000	
	10			10.5	20		3.65	50	1496290000	
	12			13	23		3.65	50	1496300000	
70	8	12	16.5	8.4	24	20	4.90	25	1496310000	
	10			10.5	24		5.23	25	1496320000	
	12			13	24		5.34	25	1496330000	
95	8	13.5	18	8.4	26	22	6.18	25	1496340000	
	10			10.5	26		6.20	25	1496350000	
	12			13	26		6.20	25	1496370000	
	16			17	28		6.80	25	1496380000*	
120	8	15	20	8.4	29	25	7.80	25	1496390000	
	10			10.5	29		8.90	25	1496400000	
	12			13	29		8.91	25	1496410000	
	16			17	30		9.31	25	1496420000	
150	8	16.8	21.3	8.4	31	28	11.31	25	1496430000	
	10			10.5	31		9.80	25	1496440000	
	12			13	31		9.68	25	1496450000	
	16			17	31		10.12	25	1496470000	
	20			21	35		10.12	25	1496480000*	
185	10	19	24	10.5	35	29	12.35	20	1495340000	
	12			13	35		12.24	20	1495350000	
	16			17	35		12.84	20	1495370000	
	20			21	35		13.99	20	1495380000	
240	12	21	26	13	38	34	15.46	15	1495400000	
	16			17	38		16.51	15	1495410000	
	20			21	38		17.04	15	1495420000	

推荐
压接工具

MTR 160 + MTR 300, APG 80 +
EPG 45
PZ PK 10/120 + PZ PK 10/120, MTR 110
PZ PK 6/70 + PZ RK 6/70

*无UL测试

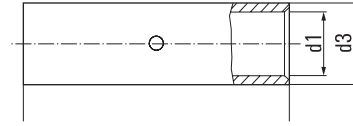

中间联接端头0.5-240 平方毫米
欧洲系列

技术资料

材料：铜根据DIN EN 13600
表面：镀锡
类型：可止线

产品数据

截面积 mm ²	尺寸, 毫米			重量 100个/公斤	数量 (pcs.)	订货号	推荐 压接工具				
	d1	d3	l								
0.5 - 0.75	1.4	3	15	0.08	100	1497330000	HTW 21	PZ PK 6/7/0 + PZ RK 6/7/0	MTR 110	PZ PK 10/120 + PK RK 10/120	APG 80 + MTR 160 + MTR 300
1.0 - 1.5	1.9	3.9	15	0.12	100	1497340000					
2.5	2.4	4.4	16	0.15	100	1497350000					
4	3	5	19	0.21	100	1497370000					
6	3.5	6.5	25	0.51	100	1494720000					
10	4.5	7	30	0.60	100	1497130000					
16	5.5	8.5	35	1.00	100	1497140000					
25	7	10	40	1.41	100	1494730000					
35	8.5	12	45	2.16	50	1494740000					
50	10	14	50	3.32	50	1494750000					
70	12	16.5	55	4.91	50	1494760000					
95	13.5	18	60	6.09	50	1494770000					
120	15	20	65	7.88	25	1494780000					
150	16.8	21.3	70	8.68	25	1497380000					
185	19	24	75	11.63	25	1497390000					
240	21	26	85	14.22	25	1497400000					

电缆端头，铜质，DIN 系列



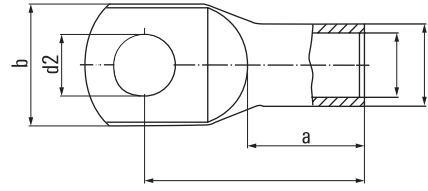

电缆端头 6-95 平方毫米，铜质
DIN 46235

技术资料

材料：铜根据DIN EN 13600
表面：镀锡

产品数据

截面积 mm ²	冲孔 M	压模 代号	尺寸, 毫米						重量 100个/公斤	数量 (pcs.)	订货号	推荐 压接工具
			d1	d3	d2	b	l	a				
6	5	5	3.7	5.5	5.3	8.5	24	10	0.31	100	1497840000	PZ PK 6/70 CTN 25 D5 EPG 45, APG 80 + PZ PK 10/120
	6				6.4	9	24		0.34	100	1497850000	
	8*				8.4	13	26		0.35	100	1497860000	
10	5	6	4.4	6	5.3	10	27	10	0.35	100	1497870000	
	6				6.4	10	27		0.37	100	1497880000	
	8*				8.4	13	28		0.38	100	1497890000	
	10*				10.5	15	29		0.38	100	1497910000	
16	5*	8	5.5	8.5	5.3	13	36	20	1.22	100	1497920000	
	6				6.4	13	36		1.27	100	1497930000	
	8				8.4	13	37		1.30	100	1497940000	
	10				10.5	16.5	38		1.32	100	1497950000	
	12*				13	19	40		1.35	100	1497960000	
25	6	10	7	10	6.4	14	39		1.62	100	1497970000	
	8				8.4	17	39		1.73	100	1497980000	
	10				10.5	17	40.5		1.77	100	1497990000	
	12				13	18	40.5		1.72	100	1498000000	
	16*				17	22	45		1.99	100	1498010000	
35	6*	10	7	10	6.4	14	39	20	1.62	100	1498020000	
	8				8.4	17	39		1.73	100	1498030000	
	10				10.5	17	40.5		1.77	100	1498040000	
	12				13	18	40.5		1.72	100	1498050000	
	16*				17	22	45		1.99	100	1498060000	
50	6*	14	9.8	14.5	6.4	20	52	28	4.67	100	1498510000	
	8				8.4	20	52		5.00	100	1498070000	
	10				10.5	22	52		4.94	100	1498080000	
	12				13	23	52		4.91	100	1498090000	
	14*				15	26	53.5		4.94	100	1498570000	
	16				17	28	55.5		5.04	100	1498110000	
	20*				21	30	61.5		5.56	100	1498120000	
70	8	16	11.3	16.5	8.4	24	56	28	6.54	50	1498130000	
	10				10.5	24	56		6.54	50	1498140000	
	12				13	24	56.5		6.57	50	1498150000	
	14*				15	24	55.5		6.00	50	1498560000	
	16				17	29	57		6.96	50	1498160000	
	20*				21	31	61		6.99	50	1498170000	
95	8*	18	13.5	19	8.4	28	65		9.36	50	1498180000	
	10				10.5	28	65.5		9.55	50	1498190000	
	12				13	28	65.5		9.45	50	1498210000	
	14*				15	28	65.5		9.43	50	1498520000	
	16				17	30	65.5		9.44	50	1498220000	
	20*				21	33	71		9.86	50	1498230000	

* 非标准，按照DIN 46235标准测量

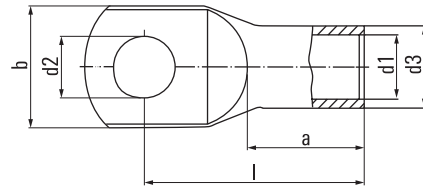

电缆端头，铜质，
120-300 平方毫米，DIN 46235

技术资料

材料：铜根据DIN EN 13600
表面：镀锡

产品数据

截面积 mm ²	孔洞 M	压模 代号	d1	d3	尺寸, 毫米				重量 100个/公斤	数量 (pcs.)	订货号	推荐 压接工具
					d2	b	l	a				
120	8*	20	15.5	21	8.4	31	70	35	11.35	50	1498480000	PZ PK 10/120 EPG 45 APG 80 +
	10				10.5	31	70		11.40	50	1498240000	
	12				13	31	70.5		11.43	50	1498250000	
	14*				15	31	70		11.41	50	1498490000	
	16				17	31.5	70		11.36	50	1498270000	
	20				21	36	72		11.51	50	1498280000	
150	8	22	17	23.5	8.4	34	79	35	16.40	25	1498290000	
	10				10.5	34	79		16.46	25	1498310000	
	12				13	34	78.5		16.53	25	1498320000	
	14				15	34	78		16.49	25	1498580000	
	16				17	34	78		16.35	25	1498330000	
	20				21	38	78		16.34	25	1498340000	
185	8	25	19	25.5	8.4	37	83	40	18.50	25	1498540000	
	10				10.5	37	83		18.50	25	1498350000	
	12				13	37	82.5		18.95	25	1498360000	
	14				15	37	82		18.96	25	1498590000	
	16				17	37	82		19.41	25	1498370000	
	20				21	40	83		19.01	25	1498380000	
240	10	28	21.5	29	10.5	42	92	40	27.10	20	1498390000	
	12				13	42.5	92		26.65	20	1498410000	
	14				15	42.5	92		26.73	20	1498530000	
	16				17	42.5	92		27.45	20	1498420000	
	20				21	45	92		27.67	20	1498430000	
	300	10	32	24.5	32	10.5	48.5	104	50	34.80	10	1498440000
12					13	48.5	104		34.50	10	1498450000	
14					15	48.5	104		34.60	10	1498550000	
16					17	48.5	100		34.16	10	1498460000	
20					21	48.5	100		34.46	10	1498470000	

*非标准，按照DIN 46235标准测量

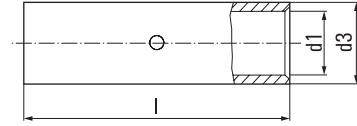

管式冲压连接器
6-300 平方毫米, DIN 46267第1部分

技术资料

材料：铜根据DIN EN 13600
表面：镀锡

产品数据

截面积 mm ²	压模 代号	尺寸, 毫米			重量 100个/公斤	数量 (pcs.)	订货号	推荐 压接工具			
		d1	d3	l				PZ PK 10/120	PZ PK 10/120	PZ PK 10/120	PZ PK 10/120
6	5	3.7	5.5	30	0.35	100	1498610000	PZ PK 10/120			
10	6	4.4	6	30	0.35	100	1498620000		PZ PK 10/120		
16	8	5.5	8.5	50	1.51	100	1498630000			PZ PK 10/120	
25	10	7	10	50	1.86	100	1498640000				PZ PK 10/120
35	12	8.2	12.5	50	3.20	100	1498650000				
50	14	9.8	14.5	56	4.64	50	1498660000				
70	16	11.3	16.5	56	5.64	50	1498670000				
95	18	13.5	19	70	8.98	50	1498680000				
120	20	15.5	21	70	10.27	25	1498690000				
150	22	17	23.5	80	14.96	25	1498710000				
185	25	19	25.5	85	16.78	25	1498720000				
240	28	21.5	29	90	23.20	15	1498730000				
300	32	24.5	32	100	30.52	10	1498740000				

裸端头



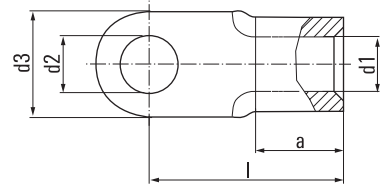
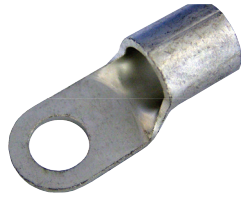

圆形裸端头0.1-6平方毫米,
DIN 46234

技术资料

材料：铜 HCP
表面：镀锡

产品数据

截面积 mm ²	洞孔 M	尺寸, 毫米 d1	d2	d3	l	a	重量 100个/公斤	数量 (pcs.)	订货号	推荐 压接工具
0.1 - 0.5	2	1	2.2	5	10	4	0.02	100	1493670000	PZ PK 6/7/0 EPG 45, APG 80 + CTN 25 D5 PZ PK 10/120
	3		3.2	5	10		0.02	100	1493680000	
	4		4.3	6.5	12		0.03	100	1493690000	
	5		5.3	8	11		0.03	100	1493700000	
0.5 - 1	2*	1.6	2.2	6	11	5	0.06	100	1493720000	
	2.5		2.7	6	11		0.06	100	1493730000	
	3		3.2	6	11		0.06	100	1493740000	
	3.5		3.7	6	11		0.06	100	1493750000	
	4/S*		4.3	7	11		0.06	100	1493760000	
	4		4.3	8	12		0.07	100	1493770000	
	5/S*		5.3	8	12		0.06	100	1493780000	
	5		5.3	10	13		0.08	100	1493790000	
	6*		6.5	10	13		0.07	100	1493800000	
	8*		8.4	12	17		0.10	100	1493810000	
10*		10.5	14	17		0.10	100	1493710000		
1.5 - 2.5	3	2.3	3.2	6	11	5	0.07	100	1493820000	
	3.5		3.7	6	11		0.06	100	1493830000	
	4/S*		4.3	6.8	11		0.06	100	1493840000	
	4		4.3	8	12		0.08	100	1493850000	
	5/S*		5.3	8	12		0.07	100	1493870000	
	5		5.3	10	14		0.10	100	1493890000	
	6		6.5	11	16		0.11	100	1493900000	
	8		8.4	14	17		0.14	100	1493910000	
	10*		10.5	18	20		0.19	100	1493930000	
	12*		13	18	20		0.16	100	1493940000	
4 - 6	4	3.6	4.3	8	14	6	0.14	100	1493950000	
	5		5.3	10	15		0.16	100	1493960000	
	6		6.5	11	16		0.17	100	1493970000	
	8		8.4	14	19		0.21	100	1493980000	
	10		10.5	18	21		0.27	100	1493990000	
	12*		13	18	21		0.23	100	1494000000	

* 不标准, 尺寸类似于 DIN 46234

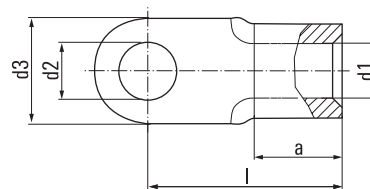

圆形裸端头10-240 平方毫米,
DIN 46234

产品数据

技术资料

材料：铜 HCP
表面：镀锡

截面积 mm ²	M	尺寸, 毫米						重量 100个/公斤	数量 (pcs.)	订货号	推荐 压接工具
		d1	d2	d3	l	a	lp				
10	4*	4.5	4.3	10	16	8	0.23	100	1494010000	APG 80 + EPG 45 CTN 25 D4	
	5	5.3	10	10	16		0.22	100	1494020000		
	6	6.5	11	11	17		0.24	100	1494030000		
	8	8.4	14	14	20		0.29	100	1494040000		
	10	10.5	18	18	21		0.35	100	1494050000		
	12	13	22	22	23		0.41	100	1494060000		
16	5	5.8	5.3	11	20	10	0.40	100	1494070000		
	6	6.5	11	20			0.38	100	1494080000		
	8	8.4	14	22			0.42	100	1494090000		
	10	10.5	18	24			0.50	100	1494100000		
	12	13	22	26			0.58	100	1494110000		
25	5	7.5	5.3	12	25	11	0.70	25	1494120000		
	6	6.5	12	25			0.71	25	1494130000		
	8	8.4	16	25			0.76	25	1494140000		
	10	10.5	18	26			0.78	25	1494150000		
	12	13	22	31			0.97	25	1494160000		
	16	17	28	35			1.20	25	1493490000		
35	6	9	6.5	15	26	12	0.97	25	1494170000		
	8	8.4	16	26			0.96	25	1494180000		
	10	10.5	18	27			1.00	25	1494190000		
	12	13	22	31			1.17	25	1493130000		
	16	17	18	36			1.41	25	1493140000		
	20*	21	30	37.5	14		1.67	25	1493520000		
50	6	11	6.5	18	34		1.75	25	1493510000		
	8	8.4	18	34			1.72	25	1493150000		
	10	10.5	18	34			1.66	25	1493160000		
	12	13	22	36			1.80	25	1493170000		
	16	17	28	40			2.11	25	1493180000		
	20*	21	32	41.2	18		2.57	25	1493530000		
70	6	13	6.5	22	38	18	2.66	25	1493190000		
	8	8.4	22	38			2.34	25			
	10	10.5	22	38			2.58	25	1493220000		
	12	13	22	38			2.49	25	1493230000		
	16	17	28	42			2.77	25	1493240000		
	20*	21	32	45	19		3.06	25	1493250000		
95	8	15	8.4	24	42	20	4.24	25	1493260000		
	10	10.5	24	42			4.17	25	1493270000		
	12	13	24	42			3.92	25	1493280000		
	16	17	28	44			3.94	25	1493290000		
	20*	21	32	51.8			4.25	25	1493310000		
120	8	16.5	8.4	24	44	22	5.77	25	1493320000		
	10	10.5	24	44			5.67	25	1493330000		
	12	13	24	44			5.42	25	1493340000		
	16	17	28	48			6.21	25	1493350000		
	20*	21	32	53	21		5.81	25	1493360000		
150	10	19	10.5	30	50	24	8.29	25	1493370000		
	12	13	30	50			8.31	25	1493380000		
	16	17	30	50			8.01	25	1493390000		
	20*	21	36	63	27		7.35	25	1493410000		
185	10	21	10.5	36	50	28	11.61	25	1493420000		
	12	13	36	50			10.78	25	1493430000		
	16	17	36	50			10.61	25	1493440000		
	20*	21	36	50			10.17	25	1493450000		
240	10	23.5	10.5	38	56	32	15.01	25	1493460000		
	12	13	38	56			14.98	25	1493470000		
	16	17	38	56			14.53	25	1493480000		

* 非标准

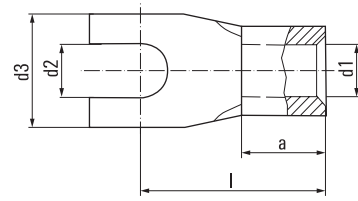

叉形裸端头
0.5-16 平方毫米

技术资料

材料： 铜 hcp (0.5-10平方毫米)
铜ETP (16平方毫米)
表面： 镀锡
S = 窄型

产品数据

截面积 mm ²	洞孔 M	尺寸, 毫米					重量 100个/公斤	数量 (pcs.)	订货号	推荐 压接工具	
		d1	d2	d3	l	a				HTM 21	APG 80 + EPG 45
0.5 - 1	C3	1.6	3.2	6	11	5	0.06	100	1493540000	HTM 21	
	C3.5		3.7	6	11		0.05	100	1493550000		
	C4/S		4.3	7	12		0.06	100	1493560000		
	C4		4.3	8	12		0.07	100	1493570000		
	C5		5.3	10	13		0.08	100	1493580000		
	C6		6.5	12	17		0.09	100	1493590000		
1.5 - 2.5	C3	2.3	3.2	6	11	5	0.06	100	1493600000	HTM 21	
	C3.5		3.7	6.8	11		0.07	100	1493610000		
	C4/S		4.3	6.8	11		0.06	100	1493620000		
	C4		4.3	8	12		0.08	100	1493630000		
	C5		5.3	10	14		0.10	100	1493640000		
	C6		6.5	11	16		0.11	100	1493650000		
4 - 6	C4	3.6	4.3	8	14	6	0.14	100	1493660000	HTM 21	APG 80 + EPG 45
	C5		5.3	10	15		0.16	100	1492650000		
	C6		6.5	11	16		0.16	100	1492660000		
	C8		8.4	14	19		0.19	100	1492670000		
10	C5	4.5	5.3	10	16	8	0.23	100	1492680000	HTM 21	CTN 25 D4
	C6		6.5	11	17		0.24	100	1492690000		
16	C6	5.8	6.5	11	20	10	0.48	50	1492700000	HTM 21	CTN 25 D4
	C8		8.4	14	22		0.50	50	1492710000		

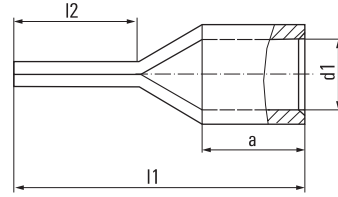

针形裸端头0.1-95平方毫米
DIN 46230

技术资料

材料：铜hcp (0.1-6平方毫米)
铜ETP (10-95平方毫米)
表面：镀锡

产品数据

截面积 mm ²	尺寸, 毫米				Ø pin	重量 100个/公斤	数量 (pcs.)	订货号	推荐 压接工具	
	d1	l1	l2	a						
0.1 - 0.5	1	14	9	4	1.2	0.02	100	1492720000	HTM 21 EPG 45 APG 80 + CTM 25 D4	
0.5 - 1	1.6	17	10	5	1.9	0.06	100	1492730000		
			22	15		0.09	100	1492750000		
1.5 - 2.5	2.3	17	10	5	1.9	0.07	100	1492740000		
			22	15		0.09	100	1492750000		
4 - 6	3.6	20	11	6	2.6	0.15	100	1492770000		
10	4.5	22	12	8	2.3 x 4.2	0.25	100	1492780000		
16	5.8	26	13	10	2.5 x 5.6	0.41	100	1492790000		
25	7	34.1	16	14	2.5 x 6.9	0.66	50	1492800000		
35	8.4	41	20	16	3.2 x 8.1	1.19	50	1492810000		
50	9.5	45.7	21	19	3.7 x 9.5	1.88	50	1492820000		
70	11.2	55	24	24	4 x 11	3.01	50	1492830000		
95	13.5	55.5	22	24	5.1 x 12.3	4.2	25	1492840000		
*非标准										

**并行连接器 0.1-150 平方毫米, A型
DIN 46341 第1部分**

技术资料

材料: 铜HCP
表面: 镀锡

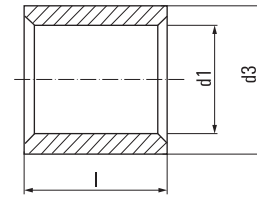

产品数据

截面积 mm ²	尺寸, 毫米			重量 100个/公斤	数量 (pcs.)	订货号	推荐 压接工具					
	l	d1	d3				HTM 21	EPG 45	APG 80 +			
0.1-0.5	5	1.2	2	0.01	100	1492850000	HTM 21	EPG 45	APG 80 +			
0.5-1	7	1.6	3.3	0.04	100	1492860000						
1.5-2.5	7	2.3	4	0.05	100	1492870000						
4-6	7	3.6	5.7	0.09	100	1492880000						
10	9	4.6	6.8	0.15	100	1492890000						
16	10	5.9	8.3	0.23	100	1492900000						
25	12.5	7.7	10.7	0.45	100	1492910000						
35	14	9.2	12.4	0.65	100	1492920000						
50	17.5	11.2	14.8	1.13	100	1492930000						
70	18	13.5	17.5	1.59	100	1492940000						
95	19	15	20	2.34	50	1492950000						
120	21	16.7	22.7	3.53	50	1492960000						
150	25	19	25.5	5.02	50	1492970000						
*非标准												

**中间连接端头 0.1-150 平方毫米,
B型, DIN 46341 第1部分**

技术资料

材料: 铜 HCP
表面: 镀锡

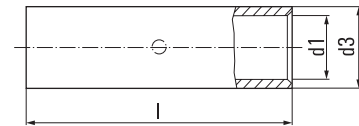

产品数据

截面积 mm ²	尺寸, 毫米			重量 100个/公斤	数量 (pcs.)	订货号	推荐 压接工具					
	l	d1	d3				HTM 21	EPG 45	APG 80 +			
0.1-0.5*	12	1.2	2	0.02	100	1492980000	HTM 21	EPG 45	APG 80 +			
0.5-1	15	1.6	3.3	0.09	100	1492990000						
1.5-2.5	15	2.3	4	0.11	100	1493010000						
4-6	15	3.6	5.7	0.18	100	1493020000						
10	20	4.6	6.8	0.36	100	1493030000						
16	26	5.9	8.3	0.61	100	1493040000						
25	29	7.7	10.7	1.13	100	1493050000						
35	32	9.2	12.4	1.55	100	1493060000						
50	38	11.2	14.8	2.44	100	1493070000						
70	42	13.5	17.5	3.73	50	1493080000						
95	48	15	20	6.08	50	1493090000						
120	52	16.7	22.7	8.67	50	1493110000						
150	56	19	25.5	11.25	50	1493120000						
*非标准												



预绝缘端头

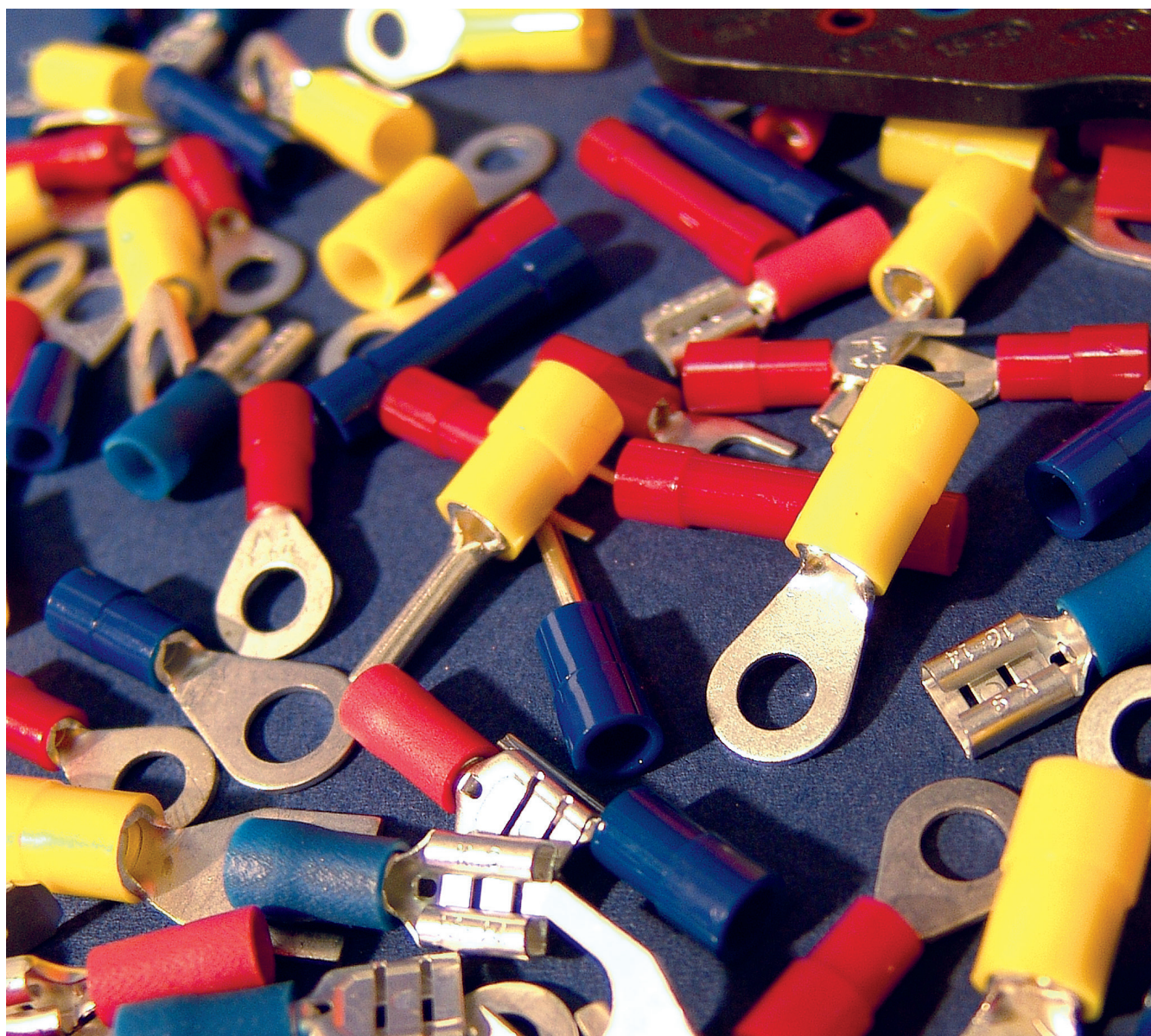

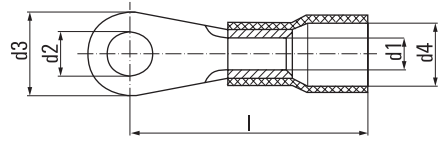

**环形端头0.1-6 平方毫米
DIN 46237 焊接缝
易入线绝缘层**

技术资料

材料：铜ETP
绝缘材料：PC 或 * PA
表面：镀锡

产品数据

截面积 mm ²	孔洞 M	绝缘层 颜色	d1	d4	d2	d3	尺寸, 毫米 l	Cu-重量 100个/公斤	数量 (pcs.)	订货号	推荐 压接工具
0.1-0.5	2	黄	1	2.3	2.2	5	14	0.02	100	1492090000*	HTI 15 CT 6 + CTI 66
	3				3.2	5	14	0.02	100	1492100000*	
	4				4.3	6.5	16	0.03	100	1492110000*	
	5				5.3	8	16	0.03	100	1492120000*	
0.5-1	2	红	1.6	4	2.2	6	17	0.06	100	1492140000	
	2.5				2.7	6	17	0.06	100	1492150000	
	3				3.2	6	17	0.06	100	1492170000	
	3.5				3.7	6	17	0.06	100	1492180000	
	4/S				4.3	7	17.5	0.06	100	1492190000	
	4				4.3	8	18	0.07	100	1492200000	
	5/S				5.3	8	18.5	0.06	100	1492210000	
	5				5.3	10	19	0.08	100	1492220000	
	6				6.5	10	19	0.07	100	1492230000	
	8				8.4	14	23	0.10	100	1492240000	
10	10.5	18	25	0.10	100	1492130000					
1.5-2.5	3	蓝	2.34	4.4	3.2	6	17	0.07	100	1492250000	
	3.5				3.7	6	17	0.06	100	1492270000	
	4/S				4.3	6.8	17.6	0.06	100	1492280000	
	4				4.3	8	18	0.08	100	1492290000	
	5/S				5.3	8	19.5	0.07	100	1492300000	
	5				5.3	10	20	0.10	100	1492310000	
	6				6.5	11	22	0.11	100	1492320000	
	8				8.4	14	23	0.14	100	1492330000	
	10				10.5	18	25.6	0.19	100	1492340000	
	12				13	18	26	0.16	100	1492350000	
4-6	4	黄	3.6	6.4	4.3	8	21	0.14	100	1492370000	
	5				5.3	10	22	0.16	100	1492380000	
	6				6.5	11	23	0.17	100	1492390000	
	8				8.4	14	26	0.21	100	1492400000	
	10				10.5	18	28	0.27	100	1492410000	
	12				13	18	28	0.23	100	1492420000	

*非标准

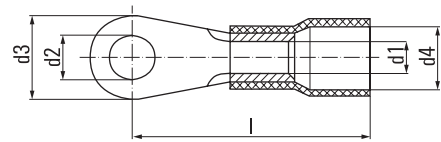

**环形端头10-16 平方毫米
焊接缝, 易入线绝缘层**

技术资料

材料：铜ETP
绝缘：PA
表面：镀锡

产品数据

截面积 mm ²	孔洞 M	绝缘层 颜色	d1	d4	d2	d3	尺寸, 毫米 l	Cu-重量 100个/公斤	数量 (pcs.)	订货号	推荐 压接工具
10	5	红	4.5	8	5.3	10	24.5	0.22	50	1492430000	HTI 15 CTI 6 + CTI 66
	6				6.5	11	25.5	0.24	50	1492440000	
	8				8.4	14	28.5	0.29	50	1492450000	
	10				10.5	18	29.5	0.35	50	1492470000	
16	5	蓝	5.8	10.5	5.3	11	31.5	0.40	50	1492480000	
	6				6.5	11	31.5	0.38	50	1492490000	
	8				8.4	14	33.5	0.42	50	1492500000	
	10				10.5	18	35.5	0.50	50	1492510000	

*非标准

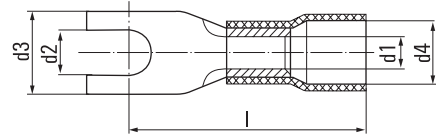

叉形端头0.5-16 平方毫米
有焊接缝和易入线绝缘层

技术资料

材料：铜ETP
绝缘材料：PC 或 * PA
表面：镀锡

产品数据

截面积 mm ²	孔洞 M	绝缘层 颜色	尺寸, 毫米					Cu-重量 100个/公斤	数量 (pcs.)	订货号	推荐 压接工具					
			d1	d4	d2	d3	l									
0.5 - 1	C3	红	1.6	4	3.2	6	17	0.06	100	1492520000	HTI 15	CTI 6 + CTI 66				
	C3.5				3.7	6	17	0.05	100	1492530000						
	C4/S				4.3	6.8	18	0.06	100	1492540000						
	C4				4.3	8	18.1	0.07	100	1492550000						
	C5				5.3	10	19	0.08	100	1492580000						
	C6			10.5	6.5	11	21	0.09	100	1492590000						
1.5 - 2.5	C3	蓝	2.3	4.5	3.2	5.5	19	0.06	100	1492600000						
	C3.5				3.7	6	17	0.07	100	1492610000						
	C4/S				4.3	6.8	18.7	0.06	100	1492620000						
	C4				4.3	8	18	0.08	100	1492630000						
	C5				5.3	10	20	0.10	100	1492640000						
	C6				6.5	11	22	0.11	100	1491260000						
4 - 6	C4	红	3.6	6.4	4.3	8	21	0.14	100	1491270000						
	C5				5.3	10	22	0.16	100	1491280000						
	C6				6.5	11	23	0.16	100	1491290000						
	C8				8.4	14	26	0.19	100	1491310000						
	C10				10.5	18	28	0.33	100	1491320000						
10	C5	黄			5.3	10.5	24.1	0.23	50	1491330000*			APG 80 + HPG 80			
	C6				6.5	10.8	24.6	0.24	50	1491340000*	EPG 45	APG 55 + HPG 55				
16	C6	蓝			6.5	11	32.2	0.48	50	1491350000*						
	C8				8.4	13.8	32.2	0.50	50	1491360000*						

*PA绝缘

预绝缘针形端头
0.1-35平方毫米DIN 46231
有焊缝和易入线绝缘层

技术资料

材料：铜hcp (0.1-0.5 平方毫米)或
 铜ETP (0.5-35 平方毫米)
 绝缘层：PC (或 * PA)
 表面：镀锡

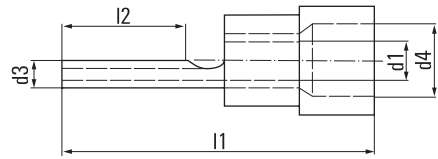

产品数据

截面积 mm ²	绝缘层 颜色	d1	d4	尺寸, 毫米		Cu-重量 100个/公斤	包装数量 (pcs.)	订货号
				d3	l1	l2		
0.1 - 0.5	黄	1	2.2	1.2	18	9	100	1491370000*
0.5 - 1	红	1.7	4	1.9	22.8	11	100	1491380000
1.5 - 2.5	蓝	2.3	4.5	1.9	22.8	11	100	1491390000
					27	14	100	1491410000
4 - 6	黄	3.6	6.4	2.8	27	11	100	1491420000
10	红	4.5	7.8	2.4 x 4.3	34	12	50	1491430000
16	蓝	5.8	9.1	2.5 x 5.6	40.7	13.5	50	1491440000*

*AP绝缘

预绝缘中间联接端头0.1-6平方毫米
有焊缝和易入线绝缘层

技术资料

材料：铜hcp (0.1-0.5 平方毫米)或
 铜ETP (0.5-6 平方毫米)
 绝缘层：PC (或 * PA)
 表面：镀锡

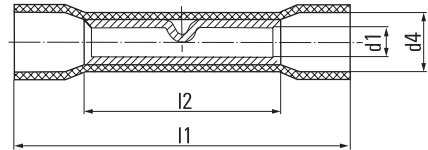

产品数据

截面积 mm ²	绝缘层 颜色	d1	d4	尺寸, 毫米		Cu-重量 100个/公斤	包装数量 (pcs.)	订货号
				l1	l2			
0.1 - 0.5	黄	1.2	2	12	20	0.02	100	1491540000*
0.5 - 1	红	1.6	4.1	15	25	0.09	100	1491550000
1.5 - 2.5	蓝	2.3	4.5	15	26	0.11	100	1491560000
4 - 6	黄	3.6	6.4	15	27	0.18	100	1491570000

*AP绝缘

中间联接端头 0.14-6 平方毫米
热缩管绝缘

技术资料

材料：铜ETP
 镀锡
 绝缘层：0.14-0.5 平方毫米为聚烯烃
 0.5-6 平方毫米为聚乙烯
 收缩温度：约120°C

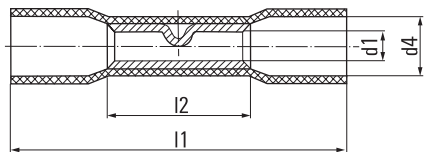

产品数据

截面积 mm ²	绝缘层 颜色	d1	d4	尺寸, 毫米		Cu-重量 100个/公斤	包装数量 (pcs.)	订货号
				l2l	l2			
0.14 - 0.5	黄	1.4	3.1	11.5	24.5	0.04	50	1491490000
0.5 - 1	红	1.7	4.4	15	36	0.09	50	1491510000
1.5 - 2.5	蓝	2.3	5.2	15	36	0.11	50	1491520000
4 - 6	黄	3.6	6.5	15	41	0.18	50	1491530000

*AP绝缘

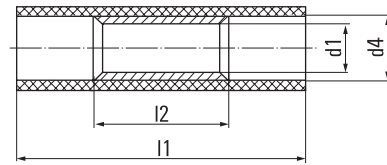
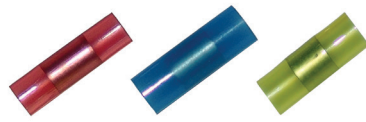

并行联接端头0.1-6平方毫米

产品数据

技术资料

材料：铜HCP
绝缘：PA
表面：镀锡

截面积 mm ²	绝缘层 颜色	d1	d4	l2	l1	尺寸, 毫米 重量 100个/公斤	包装数量 (pcs.)	订货号
0,1 - 0,5	黄	1,2	2	5	12	0,01	100	1491450000
0,5 - 1	红	1,7	3,2	7	17	0,04	100	1491460000
1,5 - 2,5	蓝	2,3	4	7	17	0,05	100	1491470000
4 - 6	黄	3,6	5,4	7	21,2	0,09	100	1491480000

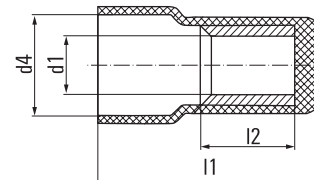

封闭端头5-10平方毫米
单头封闭

产品数据

技术资料

材料：铜ETP
绝缘：PA
表面：镀锡

截面积 mm ²	绝缘层 颜色	d1	d4	l2l	l2	尺寸, 毫米 重量 100个/公斤	包装数量 (pcs.)	订货号
1,5 - 2,5	透明蓝色	2,3	6,4	8	15,4	0,05	100	1491580000
4 - 6	透明黄色	3,4	9,2	8,5	17,7	0,09	100	1491590000
10	透明	5	11,8	8	22	0,15	50	1491610000

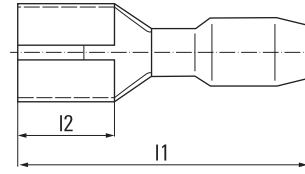

预绝缘扁平插套 0.5-6 平方毫米

技术资料

材料：铜
 绝缘材料：PVC
 表面：镀锡

产品数据

截面积 mm ²	绝缘层 颜色	插片 宽度	插片 厚度	尺寸, 毫米		Cu-重量 100个/公斤	包装数量 (pcs.)	订货号
				l1	l2			
0.5-1	红	2.8	0.5	19	6.5	0.08	100	1491640000
		2.8	0.8	19	6.5	0.08	100	1491650000
		4.8	0.5	19.4	6.4	0.09	100	1491660000
		4.8	0.8	19.4	6.4	0.09	100	1491670000
		6.3	0.8	20.8	7.5	0.10	100	1491680000
1.5-2.5	蓝	2.8	0.5	19	6.5	0.08	100	1491730000
		2.8	0.8	19	6.5	0.08	100	1491740000
		4.8	0.5	19.4	6.4	0.09	100	1491690000
		4.8	0.8	19.4	6.4	0.09	100	1491710000
		6.3	0.8	20.8	7.3	0.11	100	1491720000
4-6		6.3	0.8	23.3	7.3	0.18	100	1491750000
		9.5	1.2	28.6	12	0.27	100	1491760000

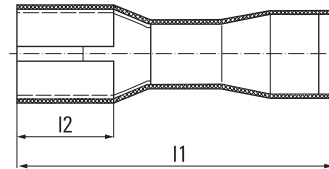

全绝缘扁平插套 0.5-6 平方毫米

技术资料

材料：铜
 绝缘材料：PVC
 表面：镀锡

产品数据

截面积 mm ²	绝缘层 颜色	插片 宽度	插片 厚度	尺寸, 毫米		Cu-重量 100个/公斤	包装数量 (pcs.)	订货号
				l1	l2			
0.5-1	红	2.8	0.5	19.2	6.5	0.08	100	1491860000
		2.8	0.8	19.2	6.5	0.08	100	1491870000
		4.8	0.5	20.2	6.4	0.10	100	1491880000
		4.8	0.8	20.2	6.4	0.10	100	1491890000
		6.3	0.8	21.5	7.5	0.11	100	1491910000
1.5-2.5	蓝	4.8	0.5	20.2	6.5	0.11	100	1491920000
		4.8	0.8	20.2	6.5	0.11	100	1491930000
		6.3	0.8	21.5	7.3	0.14	100	1491940000
4-6	黄	6.3	0.8	20.8	7.3	0.11	100	1491950000

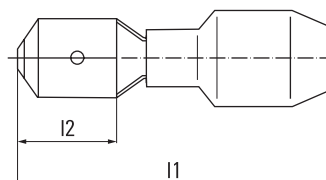

预绝缘扁平插头0.5-6 平方毫米 产品数据

技术资料

材料：铜
 绝缘材料：PVC
 表面：镀锡

截面积 mm ²	绝缘层 颜色	插片 宽度	插片 厚度	尺寸, 毫米		Cu-重量 100个/公斤	包装数量 (pcs.)	订货号
				I1	I2			
0.5	红	2.8	0.8	19.2	6.5	0.08	100	1491790000
		4.8	0.8	19.8	6.7	0.08	100	1491810000
		6.3	0.8	21.8	7.7	0.09	100	1491820000
1.5 - 2.5	蓝	4.8	0.8	19.8	6.7	0.09	100	1491850000
		6.3	0.8	21.8	7.7	0.1	100	1491830000
4 - 6	黄	6.3	0.8	24	7.7	0.17	100	1491840000

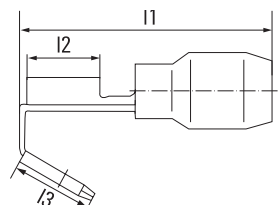
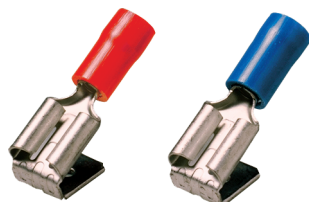

扁平插套带猪尾辫 0.5-2.5 平方毫米 产品数据

技术资料

材料：铜
 绝缘材料：PVC
 表面：镀锡

截面积 mm ²	绝缘层 颜色	插片 宽度	插片 厚度	尺寸, 毫米			Cu-重量 100个/公斤	包装数量 (pcs.)	订货号
				I1	I2	I3			
0.5 - 1	红	6.3	0.8	23.9	8	8.2	0.15	100	1491770000
1.5 - 2.5	蓝	6.3	0.8	23	8	8.2	0.15	100	1491780000

旗形插套
0.5 - 2.5毫米, 完全绝缘

技术资料
材料: 铜
绝缘材料: PVC
表面: 镀锡

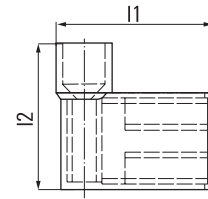
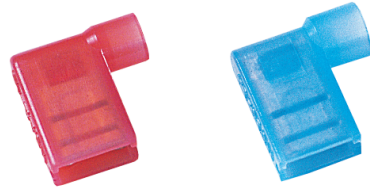

产品数据

截面积 mm ²	绝缘层 颜色	插片 宽度	尺寸, 毫米		Cu-重量 100个/公斤	包装数量 (pcs.)	订货号	
			插片 厚度	l1				l2
0.5 - 1	红	6.3	0.8	16.3	15	0.14	100	1491960000
1.5 - 2.5	蓝	6.3	0.8	16.8	15	0.13	100	1491970000

圆形插头 0.5 - 6平方毫米

技术资料
材料: 铜
绝缘材料: PVC
表面: 镀锡

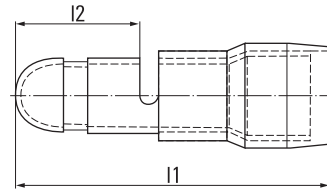
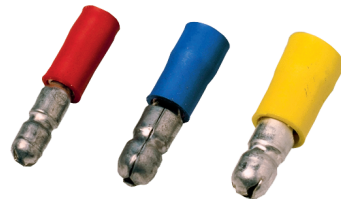

产品数据

截面积 mm ²	绝缘层 颜色	pin Ø	尺寸, 毫米		Cu-重量 100个/公斤	包装数量 (pcs.)	订货号
			l1	l2			
0.5 - 1	红	4	21.5	8.5	0.14	100	1492040000
1.5 - 2.5	蓝	5	21.2	8.5	0.13	100	1492050000
4 - 6	黄	5	24	8.5	0.13	100	1492060000

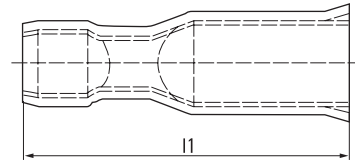

圆形插套0.5-6平方毫米

技术资料

材料：铜
 绝缘材料：PVC
 表面：镀锡

产品数据

截面积 mm ²	绝缘层 颜色	尺寸, 毫米		Cu-重量 100个/公斤	包装数量 (pcs.)	订货号
		pin Ø	l1			
0.5 - 1	红	4	23.3	0.13	100	1491980000
1.5 - 2.5	蓝	5	23.3	0.15	100	1491990000
4 - 6	黄	5	25.1	0.23	100	1492010000

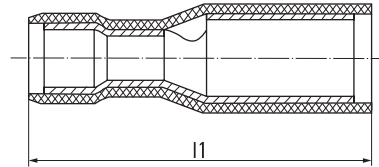
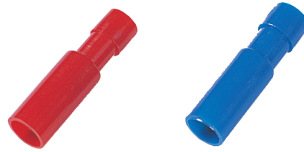

圆形插套0.5-2.5平方毫米 完全绝缘

技术资料

材料：铜
 绝缘材料：PA
 表面：镀锡

产品数据

截面积 mm ²	绝缘层 颜色	尺寸, 毫米		Cu-重量 100个/公斤	包装数量 (pcs.)	订货号
		pin Ø	l1			
0.5 - 1	红	4	25.2	0.12	100	1492020000
1.5 - 2.5	蓝	4	25.2	0.13	100	1492030000

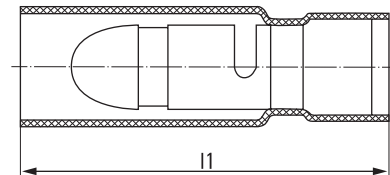

圆形插头0.5-2.5平方毫米 完全绝缘

技术资料

材料：铜
 绝缘材料：PVC
 表面：镀锡

产品数据

截面积 mm ²	绝缘层 颜色	尺寸, 毫米		Cu-重量 100个/公斤	包装数量 (pcs.)	订货号
		pin Ø	l1			
0.5 - 1	红	4	27	0.13	100	1492070000
1.5 - 2.5	蓝	4	27	0.15	100	1492080000

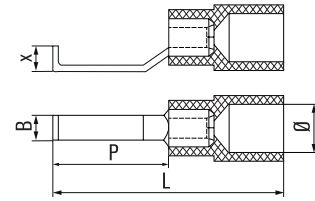

预绝缘勾形端头

技术资料

材料：铜
 绝缘材料：PC
 表面：镀锡

产品数据

截面积 mm ²	绝缘层 颜色	尺寸, 毫米				Cu-重量 100个/公斤	包装数量 (pcs.)	订货号
		Ø	x	L	P			
0.5 - 1	红	4	2.1	28.4	17.4	0.74	100	1233340000
1.5 - 2.5	红	4	2.1	28.4	17.4	0.88	100	1312440000
1.5 - 2.5	蓝	4.5	2.1	28.2	17.4	1.05	100	1233330000
1.5 - 2.5	蓝	4.5	2.1	28.2	17.4	0.88	100	1312450000
4.0 - 6.0	黄	6.4	2.8	30.2	17.2	1.59	100	1312470000
4.0 - 6.0	黄	6.4	2.8	30.2	17.2	1.825	100	1216230000

魏德米勒 – 智能工业联接专家

作为经验丰富的智能工业联接专家，魏德米勒为全球客户和合作伙伴提供关于工业环境中的电力、信号和数据方面的产品、解决方案和服务。

魏德米勒始终致力于工业联接，拥有先进的技术和丰富的经验，广泛应用于机械与工厂自动化、能源、过程控制、交通、装置制造、基础设施建设等领域，满足工业环境下的各种需求。魏德米勒自进入中国市场以来，始终坚持以本土客户为本，为本土客户提供创新的智能化解决方案，与客户共塑数字化未来。



扫码获取专属服务

魏德米勒电联接(上海)有限公司 Weidmüller Interface (Shanghai) Co., Ltd.

总部 Headquarters

地址：上海市裕通路100号宝矿洲际商务中心25楼(200070)

总机：021-22195008

网址：www.weidmueller.com.cn

商务  **4008-200-396**
咨询  **hotline@weidmueller.com**

如果您想了解更多魏德米勒公司/产品详细信息，欢迎登陆：

产品在线样本：<https://catalog.weidmueller.com.cn>

魏德米勒微博：<https://weibo.com/weidmuellerchina>



扫一扫
查看魏德米勒3D电子样本



扫一扫
关注魏德米勒微信公众号



扫一扫
关注魏德米勒京东自营旗舰店

样本编号：7769894166

以上目录内容仅供参考，魏德米勒会不时发布并更新产品目录，请以最近更新版本为准。版权所有，未经许可不得翻印 12/2023